

WEY

Руководство по эксплуатации



Руководство по эксплуатации

WEY 80 BUSINESS LOUNGE

The logo for WEY, consisting of the letters W, E, and Y in a bold, stylized, sans-serif font. The letters are widely spaced and have a modern, geometric feel.

Благодарим Вас за выбор автомобиля WEY.

Чем лучше Вы будете знать свой автомобиль, тем больше радости и комфорта принесет Вам его использование. Именно поэтому перед началом использования автомобиля внимательно ознакомьтесь с настоящим руководством. Здесь Вы найдете важную информацию об эксплуатации автомобиля и благодаря этому сможете в полной мере использовать все его технические преимущества. Кроме того, Вы получите полезную информацию об уходе за Вашим автомобилем, о безопасном вождении, а также о безопасности дорожного движения.

От всего сердца желаем Вам приятных и безопасных поездок!

11/07/2024

Общие сведения

Включает в себя инструкции по пользованию руководством, пояснения к условным обозначениям .

Оснащение автомобиля

Обратите внимание на то, что в настоящем руководстве описывается стандартное оборудование данной серии автомобилей, оборудование, входящее в комплектацию согласно национальным стандартам, а также специальное оборудование, предназначенное для конкретной модели автомобиля. Поэтому некоторые виды и функции оборудования, описанные в настоящем руководстве, могут не входить в комплектацию Вашего автомобиля или использоваться в автомобилях, выпускаемых только для определенных рынков. Информацию о комплектации Вашего автомобиля Вы можете найти в документах, предоставленных при его покупке, или запросить ее у авторизованного дилера.

Аксессуары, запасные части и модификации

На сегодняшний день у владельцев автомобилей есть возможность приобретать не только оригинальные запасные части, но также запасные части и комплектующие от других производителей, которые подходят для данной модели автомобиля. Использование неоригинальных запасных частей и комплектующих, даже если они прошли сертификацию в соответствующих государственных/региональных органах, может отрицательно сказаться на безопасности автомобиля. Компания не несет никакой ответственности и не предоставляет никаких гарантий в отношении неоригинальных запасных частей и комплектующих, установленных на автомобиль дополнительно или для замены аналогичных компонентов.

Переоборудовать автомобиль с использованием неоригинальных компонентов запрещается. Переоборудование с использованием неоригинальных комплектующих может повлиять на эксплуатационные характеристики, безопасность или срок службы автомобиля, а также привести к нарушению требований законодательства. Кроме того, если причиной неисправностей и проблем с функционированием автомобиля стало его переоборудование, гарантия качества на автомобиль не распространяется. Запрещается переоборудовать подвеску, тормозную систему и другие системы автомобиля. Это может негативно повлиять на безопасность вождения.

Запрещается вносить изменения в блоки предохранителей, так как это может негативно повлиять на работу электрооборудования автомобиля.

Внесение изменений в электронные компоненты, программное обеспечение и электропроводку может повлиять на их функциональность, а также на работу других компонентов, в частности систем безопасности. Это, в свою очередь, повлияет на безопасность эксплуатации автомобиля и увеличит риск возникновения аварии или получения травм. По этой причине запрещается вносить изменения в проводку, электронные компоненты и программное обеспечение.

Актуальность настоящего руководства

Вся информация, представленная в настоящем руководстве, является актуальной на момент его выпуска. Однако, поскольку мы непрерывно совершенствуем нашу продукцию, мы оставляем за собой право обновлять содержащиеся в нем сведения без дополнительного уведомления.

Оборудование, описанное в руководстве и изображенное на иллюстрациях, может отличаться от представленного в Вашем автомобиле.

Представленные в настоящем руководстве изображения дисплеев (включая картинки, значки, текст и т. д.) предназначены только для иллюстрации. Отображаемая на дисплее информация может отличаться в зависимости от комплектации автомобиля, версии программного обеспечения, используемых тем и настроек. Руководствуйтесь фактической комплектацией Вашего автомобиля.

Условные обозначения

⚠ ПРЕДУПРЕЖДЕНИЕ

Обозначает предупреждающую информацию, требующую особого внимания.

Ее игнорирование может привести к серьезным травмам и летальному исходу. Такие предупреждения информируют о том, какие действия следует или не следует предпринимать, чтобы снизить риск нанесения травм себе и окружающим.

⚠ ВНИМАНИЕ

Обозначает информацию о мерах предосторожности.

Игнорирование таких мер предосторожности может привести к повреждению автомобиля или его оборудования. Такие предупреждения информируют о том, какие действия следует или не следует предпринимать, чтобы предотвратить или снизить риск повреждения автомобиля и его оборудования.

i УВЕДОМЛЕНИЕ

Обозначает рекомендации.

Содержит вспомогательную информацию, которая может быть Вам полезна.

(▷ стр. X)

Таким образом обозначаются номера страниц, на которых можно ознакомиться с дополнительной информацией по тому или иному вопросу.

Меры предосторожности

⚠ ПРЕДУПРЕЖДЕНИЕ

Общие меры предосторожности при управлении автомобилем:

- › Трезвое вождение: алкоголь, наркотики, лекарственные препараты или анестетики замедляют реакцию водителя, ухудшают способность к оценке ситуации и координацию, что может привести к потере контроля над транспортным средством и стать причиной серьезной аварии.

- › Осторожное вождение: в процессе управления автомобилем следует проявлять особую осторожность. Всегда обращайте внимание на ошибочные действия других водителей или пешеходов на проезжей части, чтобы своевременно принимать решения и предотвращать аварии.
- › Внимательное вождение: водителю следует сосредоточить все свое внимание на управлении автомобилем. Любые действия, отвлекающие водителя, такие как регулировка кнопок управления, разговор по мобильному телефону или чтение, могут привести к столкновению и подвергают Вас, пассажиров и окружающих людей угрозе получения серьезной травмы или смерти.

▲ ПРЕДУПРЕЖДЕНИЕ

Не оставляйте детей, людей с ограниченными возможностями или домашних животных в автомобиле без присмотра.

- › Дети, люди с ограниченными возможностями или домашние животные не могут самостоятельно покинуть автомобиль и не в состоянии оказать себе помощь. В различных климатических условиях температура внутри автомобиля может быть очень высокой или очень низкой, что может легко привести к травмам или даже летальному исходу.
- › Если дети или домашние животные имеют доступ к ключам, они могут привести автомобиль в движение, а также создать опасность для себя и других участников дорожного движения, например, запустив двигатель, отпустив стояночный тормоз, переключив передачу, открыв двери или окна.

Информация о гибридных автомобилях

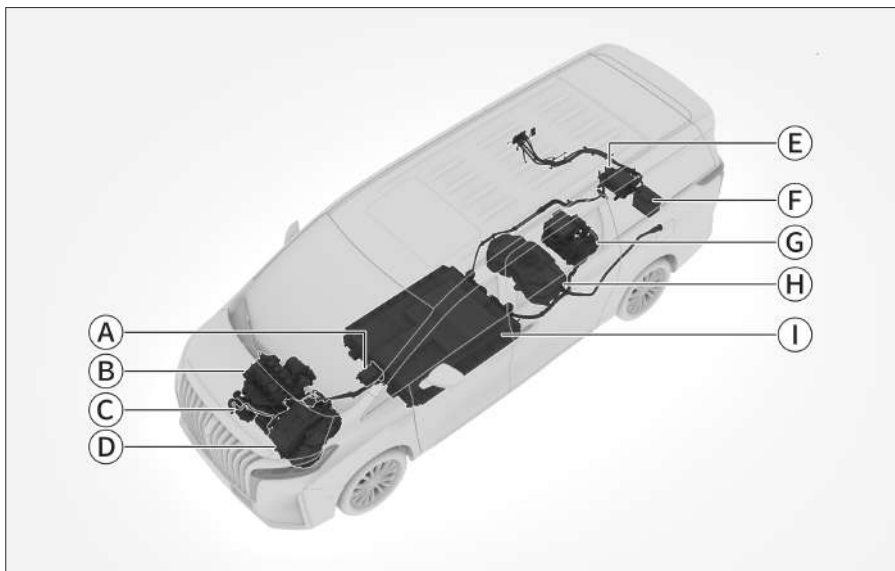

15DFC12DF379

- | | |
|---|----------------------------------|
| Ⓐ Отопитель системы климат-контроля | Ⓔ Аккумуляторная батарея |
| Ⓑ Бензиновый двигатель | ⓐ Электродвигатель |
| Ⓒ Компрессор кондиционера | ⓑ Топливный бак |
| Ⓓ Коробка передач DHT, совмещенная с передним электродвигателем | ⓓ Тяговая аккумуляторная батарея |
| Ⓔ Бортовое зарядное устройство | |

Данный автомобиль является гибридным, его характеристики отличаются от характеристик автомобилей, работающих на обычном топливе. Необходимо обязательно ознакомиться с особенностями гибридных автомобилей и соблюдать осторожность при вождении.

⚠ ПРЕДУПРЕЖДЕНИЕ

- › Не прикасайтесь к автомобильным деталям, помеченным знаком предупреждения о высоком напряжении **⚠**, к оранжевым кабелям и их разъемам, не снимайте и не заменяйте указанные компоненты во избежание поражения электрическим током высокого напряжения.

- › При включенном питании высоковольтная система может сильно нагреваться. Будьте осторожны с находящимися под высоким напряжением и сильно нагретыми деталями и всегда соблюдайте указания, содержащиеся на наклейках с предупреждениями.

⚠ ВНИМАНИЕ

- › Оптимальным температурным диапазоном для работы тяговой аккумуляторной батареи является от -10°C до 40°C . Не рекомендуется подвергать автомобиль воздействию высоких или очень низких температур в течение более 24 часов, иначе производительность батареи может снизиться.
- › Если температура тяговой аккумуляторной батареи слишком высокая или слишком низкая, рекуперация энергии и выходная мощность снижаются, что в крайнем случае может привести к отключению высоковольтной замкнутой цепи и остановке работы батареи.
- › Внутри батарейного блока тяговой аккумуляторной батареи находятся батарея и высоковольтные цепи управления. В случае попадания жидкости внутрь батарейного блока возможны короткое замыкание, утечка тока и коррозия соединительных линий и цепей батареи. Поэтому необходимо следить за тем, чтобы в батарейный блок не попадали всевозможные жидкости.
- › Дальность хода может меняться из-за различий в манере вождения (например, частые ускорения и замедления), дорожных условий (например, затяжные подъемы), температуры (например, низкая температура), а также из-за того, включены или нет энергопотребляющие устройства (например, кондиционер).
- › Под воздействием химических процессов емкость аккумуляторной батареи естественным образом снижается. Следовательно, у электромобилей, использовавшихся в течение некоторого времени, дальность езды на одном заряде батареи может уменьшиться.

Управление гибридными автомобилями осуществляется точно так же, как и обычными. Система гибридного привода комбинирует использование двигателя внутреннего сгорания и электропривода в зависимости от условий движения и режима управления, что позволяет повысить экономию топлива и снизить выбросы вредных веществ.

- › Электропривод обычно используется для движения автомобиля на низких скоростях.
- › Двигатель внутреннего сгорания обычно используется для движения автомобиля на высоких скоростях или при активном стиле вождения.

Экстерьер автомобиля

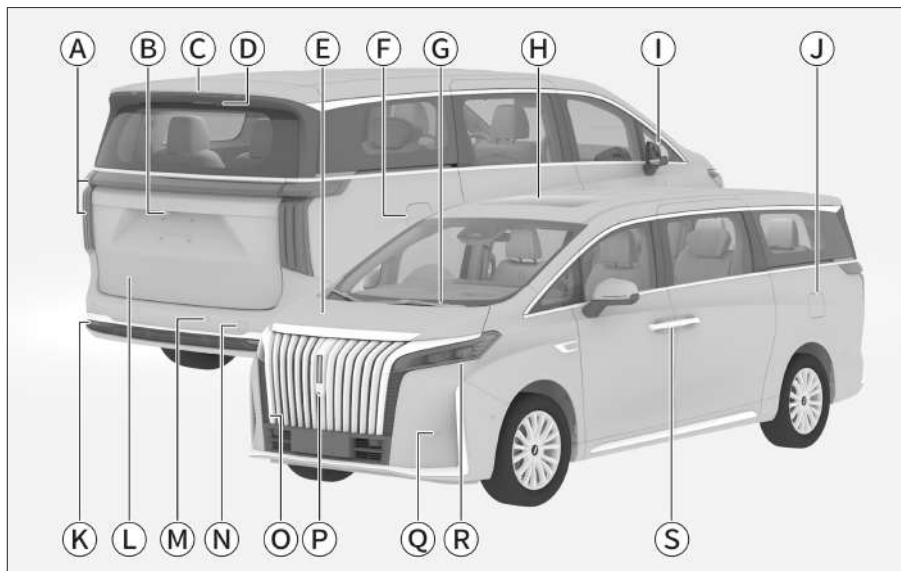

0939C98FCEDD

- А Задний комбинированный фонарь 78
- В Камера системы кругового обзора 99
- С Дополнительный стоп-сигнал
- Д Камера заднего вида 64
- Е Капот 53
- Ф Порт для зарядки 198
- Г Очистители ветрового стекла 88
- Н Люк 49
- И Наружное зеркало заднего вида 67
- Ж Дверца топливозаправочной горловины 194
- З Задний противотуманный фонарь 78
- Л Дверь багажного отделения 39
- М Задний радар системы предупреждения об угрозе столкновения 98
- Н Задний буксировочный крюк 368
- О Передний буксировочный крюк 368
- П Камера системы кругового обзора 99
- Q Передний радар системы предупреждения об угрозе столкновения 98
- Р Передняя комбинированная фара 78
- С Дверная ручка

Интерьер салона

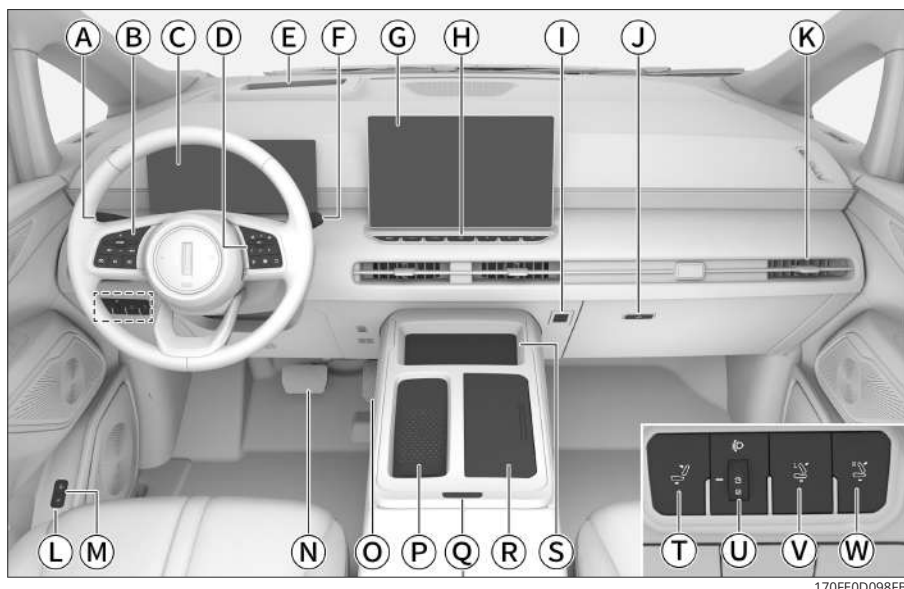

170FE0D098FB

- Ⓐ Комбинированный переключатель:
 Управление освещением **79**
 Управление стеклоочистителями **88**
- Ⓑ Кнопки на левой стороне рулевого колеса:
 Круиз-контроль **130**
 Мультимедийная система **181**
- Ⓒ Комбинация приборов **164**
- Ⓓ Кнопки на правой стороне рулевого колеса:
 Управление комбинацией приборов **166**
 Управление мультимедийной системой **181**
- Ⓔ Система проекционного дисплея (HUD) **149**
- Ⓕ Селектор переключения передач **70**
- Ⓖ Центральный дисплей **185**
- Ⓗ Передняя панель управления
- Ⓘ Передний крючок
- Ⓝ Перчаточный ящик **254**
- Ⓚ Дефлекторы **238**
- Ⓛ Кнопка управления дверью багажного отделения
- Ⓜ Кнопка разблокировки дверцы топливозаправочной горловины **194**
- Ⓝ Педаль тормоза
- Ⓞ Педаль акселератора
- Ⓟ Зона беспроводной зарядки для мобильных телефонов **250**
- Ⓟ Зона беспроводной зарядки для мобильных телефонов **250**
- Ⓡ Зона беспроводной зарядки для мобильных телефонов **250**
- Ⓢ Зона беспроводной зарядки для мобильных телефонов **250**
- Ⓣ Зона беспроводной зарядки для мобильных телефонов **250**
- Ⓤ Зона беспроводной зарядки для мобильных телефонов **250**
- Ⓥ Зона беспроводной зарядки для мобильных телефонов **250**
- Ⓦ Зона беспроводной зарядки для мобильных телефонов **250**

- Ⓚ Кнопка отделения для хранения мелочей в подлокотнике передних сидений 256
- Ⓡ Подстаканники передних сидений 257
- Ⓢ Отделение для хранения мелочей под дисплеем 255
- Ⓣ Кнопка возврата сидений второго ряда в исходное положение одним нажатием 223
- Ⓤ Кнопка корректора фар
- Ⓥ Кнопка складывания левого сиденья второго ряда одним нажатием 223
- Ⓦ Кнопка складывания правого сиденья второго ряда одним нажатием 223



Содержание

Открывание и закрывание

Смарт-ключ	22
Механический ключ.....	25
Передние двери.....	27
Настройки дверных замков.....	27
Блокировка и разблокировка дверей системой безключевого доступа.....	28
Блокировка и разблокировка кнопкой центрального замка.....	30
Разблокировка при помощи внутренней ручки	30
Автоматическая разблокировка при столкновении	30
Автоматическая повторная блокировка.....	30
Сдвижная дверь.....	31
Открытие и закрытие сдвижной двери с помощью электропривода / ручную	31
Управление сдвижными дверьми снаружи автомобиля.....	33
Управление сдвижными дверьми изнутри автомобиля	34
Передняя сдвижная дверь.....	35
Задняя пассажирская сдвижная	

дверь с электроприводом..... 35

Управление сдвижной дверью с электроприводом с помощью смарт-ключа

Автоматическое открытие сдвижной двери..... 36

Детский замок..... 37

Функция защиты от заземления..... 38

Дверь багажного отделения

Окна

Солнцезащитная шторка окна

Люк..... 49

Открытие и закрытие солнцезащитной шторки люка

Капот..... 53

Запуск и управление автомобилем

Режим питания..... 56

Настройки управления..... 58

Рулевое колесо

 Регулировка рулевого колеса.... 62

 Обогрев рулевого колеса..... 62

 Звуковой сигнал..... 62

Зеркала заднего вида

 Салонное зеркало заднего

 вида

Регулировка наружных зеркал заднего вида	67
Настройки наружных зеркал заднего вида	68
Обогрев наружных зеркал заднего вида	69
Управление переключением передач	70
Описание передач.....	70
Переключение передач	70
Функция плавного старта.....	72
Начало движения	72
Остановка	73
Стояночный тормоз	74
Электромеханический стояночный тормоз.....	74
Функция автоматического удержания автомобиля на месте	75
Управление освещением	77
Настройки освещения	77
Управление освещением с помощью дисплея.....	78
Управление освещением.....	79
Регулировка угла наклона фар ..	82
Аварийная световая сигнализация	82
Дневные ходовые огни	82
Лампа для чтения	83
Лампа для чтения (сиденья пассажиров второго ряда)	84

Боковые потолочные плафоны.....	84
Подсветка багажного отделения.....	85
Смарт-подсветка салона	85
Функция «звездное небо».....	85
Бактерицидная ультрафиолетовая лампа	86
Управление стеклоочистителями.....	88
Очистители ветрового стекла ...	88
Очиститель заднего стекла	91
Настройки очистителя ветрового стекла.....	92

Системы помощи при вождении

Системы помощи при парковке ...	94
Датчики системы помощи при парковке.....	94
Настройки системы помощи при парковке.....	97
Система предупреждения об угрозе столкновения	98
Система кругового обзора.....	99
Интеллектуальная система парковки	101
Система помощи при движении задним ходом.....	105
Интеллектуальные системы помощи при вождении.....	108

Датчики интеллектуальной системы помощи при вождении.....	108	Система помощи при экстренном торможении	152
Помощь при движении вперед.....	111	Противобуксовочная система (TCS).....	152
Система мониторинга слепых зон.....	121	Система предотвращения опрокидывания (RMI).....	152
Система помощи при движении по полосе	124	Система помощи при трогании на подъеме (HHC).....	152
Дорожные знаки	128	Система смягчения вторичного столкновения (SCM).....	153
Система адаптивного круиз-контроля.....	130	Система электроусилителя рулевого управления	153
Система интеллектуального круиз-контроля.....	135	Система помощи при движении на спуске (HDC).....	153
Система ограничения скорости.....	141	Электронная система стабилизации (ESC).....	154
Система контроля давления в шинах (TPMS).....	144	Система динамической стабилизации (DST).....	155
Система звукового оповещения (AVAS).....	146	Система снижения токсичности отработавших газов.....	156
Система контроля усталости водителя (DFM).....	147	Полезная информация	156
Система проекционного дисплея (HUD).....	149	Датчик кислорода	156
Системы безопасности.....	151	Каталитический нейтрализатор.....	156
Меры предосторожности при использовании систем безопасности.....	151	Турбокомпрессор.....	157
Антиблокировочная тормозная система (ABS).....	151	Система контроля паров топлива.....	157
Электронная система распределения тормозных усилий (EBD)	152	Система рециркуляции картерных газов	157
		Система диагностики автомобиля.....	157
		Система управления питанием...	159

Комбинация приборов и центральный дисплей

Комбинация приборов.....	164
Общие сведения о комбинации приборов	164
Управление комбинацией приборов	166
Индикаторы комбинации приборов	167
Центральный дисплей	181
Кнопки на рулевом колесе	181
Подключение внешних устройств.....	183
Дисплей	184
Строка состояния центрального дисплея.....	185
Домашняя страница.....	185
Панель быстрого доступа	186
Настройки.....	186
Источники воспроизведения..	189
Телефон	190
I-Space	191

Заправка и зарядка

Заправка топливом.....	194
Рекомендации по энергопотреблению.....	196
Порт для зарядки	198
Кабели для зарядки.....	199
Медленная зарядка (зарядка переменным током).....	200

Быстрая зарядка (зарядка постоянным током).....	204
Запас хода	205
Рекуперация энергии	206

Устройства для обеспечения удобства и комфорта

Передние сиденья	208
Подголовники передних сидений.....	208
Регулировка передних сидений.....	208
Настройки передних сидений	211
Подогрев/вентиляция передних сидений	212
Второй ряд сидений	214
Подголовники сидений второго ряда	214
Регулировка сидений второго ряда (сиденья с электроприводом).....	215
Память положения сидений второго ряда (сиденья с электроприводом).....	216
Настройки сидений второго ряда.....	217
Подогрев/вентиляция/массаж сидений второго ряда.....	218
Столики на спинках сидений	219
Третий ряд сидений.....	221
Подголовники сидений третьего ряда	221

Регулировка сидений третьего ряда	221
Быстрый доступ к сиденьям третьего ряда (сиденья с пневмоподвеской и электроприводом).....	223
Настройки сидений третьего ряда.....	225
Подогрев/вентиляция сидений третьего ряда	225
Система климат-контроля	227
Панель управления системой климат-контроля	227
Интерфейс настройки системы климат-контроля	229
Рекомендации по использованию системы климат-контроля	236
Дефлекторы.....	238
Система очистки воздуха салона.....	239
Автомобильный холодильник.....	240
Панель управления автомобильным холодильником	240
Интерфейс настройки автомобильного холодильника	241
Система ароматизации воздуха..	244
Солнцезащитный козырек	245
Косметическое зеркало.....	246
Дополнительные разъемы питания.....	247
Беспроводная зарядка для мобильного телефона	250

Устройства для хранения

Перчаточный ящик	254
Отделение для хранения под дисплеем.....	255
Отделение для хранения в подлокотнике передних сидений	256
Подстаканники передних сидений сидений.....	257
Подстаканники зоны сидений второго ряда	258
Подстаканники зоны сидений третьего ряда.....	259
Отделения для бутылок.....	260
Багажное отделение	261

Обеспечение безопасности во время движения

Ремни безопасности	264
Правильное пристегивание ремнем безопасности	264
Использование трехточечных ремней безопасности	266
Регулирование высоты ремня безопасности передних сидений.....	267
Ремни безопасности передних сидений с преднатяжителями	267
Подушки безопасности	269
Подушки безопасности	269
Фронтальные подушки безопасности	270
Боковые подушки	

безопасности.....	273	дверей.....	296
Шторки безопасности.....	274	Сброс программы управления	
Детские удерживающие		сдвижной дверью	
системы.....	276	с электроприводом	298
Указания по безопасной эксплуа-		Аварийная разблокировка двери	
тации детских кресел.....	276	багажного отделения	299
Точки крепления детских		Сброс программы управления	
кресел.....	277	стеклоподъемниками.....	300
Рекомендуемые виды детских		Сброс программы управления	
кресел	279	люком.....	301
Установка детского		Перезагрузка комбинации приборов	
автокресла.....	279	и мультимедийной системы.....	302
Противоугонная система		Контроллер селектора	
автомобиля	284	переключения передач.....	303
Система аварийного		Предупреждение о необходимости	
отключения.....	286	сброса программы управления се-	
Регистратор данных о событиях		лектором переключения передач на	
(EDR)	287	комбинации приборов	304
Правила безопасности при работе с		Комплект бортового	
высоким напряжением	290	инструмента.....	305
Наклейки с предупреждением о		Подъем автомобиля	306
высоком напряжении	290	Неисправности шин.....	307
Режим диагностики и техническо-		Действия в случае аварии	311
го обслуживания	291	Буксировка автомобиля.....	316
Защитный выключатель аккумуля-		Низкий уровень заряда аккумуля-	
торной батареи.....	291	торной батареи	319
Точка аварийного		Низкий уровень заряда элемента	
отключения.....	292	питания ключа	321
Действия в экстренных		Перегрев двигателя	323
ситуациях		Система вызова экстренных	
		служб.....	325

Аварийная разблокировка

Рекомендации по эксплуатации и техническому обслуживанию

Правила управления автомобилем.....	330
Перед началом движения	330
Во время движения	331
Меры предосторожности для пассажиров.....	334
Остановка и стоянка автомобиля.....	335
Экономичное вождение.....	335
Рекомендации по управлению автомобилем в период обкатки.....	337
Рекомендации по управлению автомобилем в неблагоприятных условиях.....	338
Вождение в условиях тумана...338	
Вождение в условиях дождя338	
Преодоление затопленного участка (брода)	338
Управление автомобилем в жаркое время года.....	340
Управление автомобилем в холодное время года.....	341
Необходимость технического обслуживания автомобиля	346
Техническое обслуживание моторного отсека	347
Компоновка моторного отсека347	
Стеклоомывающая жидкость...348	
Моторное масло.....	348
Охлаждающая жидкость двигателя / приводного электродвигателя.....	350
Тормозная жидкость	351
Радиатор, вентилятор.....	352
Аккумуляторная батарея.....	353
Проверка и замена предохранителей	354
Замена щеток очистителей ветрового стекла	357
Замена щетки очистителя заднего стекла.....	359
Техническое обслуживание фар.361	
Уход за люком.....	362
Техническое обслуживание направляющих сидений.....	364
Уход за шинами	365
Уход за кузовом.....	368
Уход за салоном	371
Меры по предотвращению коррозии.....	375
Длительное хранение автомобиля.....	377
Утилизация тяговой аккумуляторной батареи	379
Техническое обслуживание автомобиля	380
График планового технического обслуживания	383
Пункты проверки технических жидкостей.....	385

Тяжелые условия эксплуатации.....	385
Программа «Помощь на дороге».....	386
Свидетельство о прохождении планового технического обслуживания.....	387

Гарантийное обслуживание

Сведения о гарантийных обязательствах.....	392
Осмотр кузова.....	397
Что необходимо знать о гарантии	400
Обязанности владельца автомобиля.....	405
Карточка замены одометра	406
Регистрационная карточка с информацией об автомобиле ...	409
Карточка регистрации смены владельца	413
Особые отметки.....	415
Предпродажная подготовка.....	416

Технические данные

Идентификационный номер транс- портного средства.....	418
Номер двигателя.....	419
Параметры автомобиля	420
Динамические характеристики...	421
Параметры шасси	423
Параметры масел и жидкостей ...	426
Параметры сидений.....	428

1

Открывание и закрывание

Смарт-ключ	22
Механический ключ	25
Передние двери.....	27
Сдвижная дверь.....	31
Дверь багажного отделения.....	39
Окна	44
Солнцезащитная шторка окна.....	48
Люк.....	49
Открытие и закрытие солнцезащитной шторки люка	52
Капот.....	53

Смарт-ключ

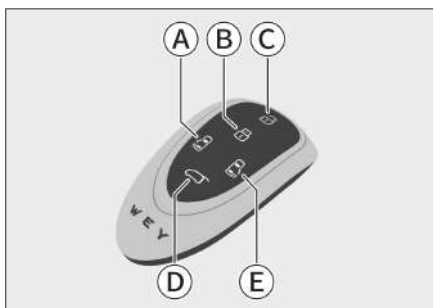

2CBBSA64DEA2

- Ⓐ Кнопка управления левой сдвижной дверью
При нажатии на эту кнопку два раза подряд открывается или закрывается левая сдвижная дверь.
- Ⓑ Кнопка блокировки
При нажатии на эту кнопку двери автомобиля блокируются.
При нажатии и удержании этой кнопки двери блокируются и автоматически закрываются окна и люк.
При нажатии на эту кнопку два раза подряд включается функция поиска автомобиля, которая позволяет быстро найти его на парковке или в других местах.

i УВЕДОМЛЕНИЕ

- › Чтобы настроить способ уведомления после включения функции поиска автомобиля, перейдите в меню центрального дисплея **【Автомобиль】** → **【Освещение】** → **【Персонализация】** → **【Оповещение о поиске автомобиля】**.
- › Функция поиска автомобиля может быть включена, только если все двери, капот и дверь багажного отделения заблокированы.

- Ⓒ Кнопка разблокировки
Нажатие этой кнопки разблокирует все двери, включая дверь багажного отделения.
- Ⓓ Кнопка управления дверью багажного отделения
Когда питание находится в режиме OFF, двойное нажатие этой кнопки разблокирует дверь багажного отделения. Повторное нажатие этой кнопки блокирует дверь багажного отделения.

i УВЕДОМЛЕНИЕ

Нажатие этой кнопки во время открытия или закрытия двери приостановит ее движение.

- Ⓔ Кнопка управления правой сдвижной дверью

При нажатии на эту кнопку два раза подряд открывается или закрывается правая сдвижная дверь.

i УВЕДОМЛЕНИЕ

- › Нажатие кнопки управления сдвижной дверью на смарт-ключе останавливает движение сдвижной двери.
- › Во избежание защемления рук, после остановки сдвижной двери на полпути нажмите кнопку управления сдвижной дверью один раз в течение 2 секунд или дважды подряд через 2 секунды, и сдвижная дверь начнет открываться.

! ПРЕДУПРЕЖДЕНИЕ

Когда питание находится в режиме ON, сдвижной дверью также можно управлять с помощью кнопки на ключе. В целях безопасности не нажимайте кнопки управления сдвижной дверью во время движения.

i УВЕДОМЛЕНИЕ

- › Возьмите смарт-ключ с собой, когда покидаете автомобиль.
- › При использовании смарт-ключа не отходите слишком далеко от автомобиля (не далее 20 метров), иначе смарт-ключ может не работать.

- › Уровень заряда элемента питания смарт-ключа является основным фактором, влияющим на радиус действия смарт-ключа. Если радиус действия смарт-ключа уменьшился или ключ не работает, как можно скорее замените элемент питания. (▷ Стр. 373)

Если элемент питания смарт-ключа разряжен, Вы можете открыть или закрыть двери с помощью механического ключа. (▷ Стр. 348)

! ВНИМАНИЕ

Смарт-ключ содержит электронные компоненты. Во избежание его повреждения необходимо соблюдать следующие инструкции:

- › Не оставляйте ключ в месте, подвергаемом воздействию тепла, например на комбинации приборов.
- › Не разбирайте ключ без необходимости.
- › Не используйте ключ для нанесения ударов по другим предметам и не допускайте его падения.
- › Не погружайте ключ в воду и не обрабатывайте его в аппарате для ультразвуковой чистки.
- › Не оставляйте ключ рядом с устройствами, излучающими электромагнитные волны, например с мобильными телефонами.

Смарт-ключ

⚠ ВНИМАНИЕ

- › Не изменяйте по своему усмотрению частоту передачи, не увеличивайте мощность передачи (включая использование дополнительных усилителей мощности), не используйте внешнюю антенну или иные передающие антенны.
- › Использование смарт-ключа не должно создавать помехи для официальных служб радиосвязи. Если Вы обнаружите, что создаете помехи, прекратите его использование и примите необходимые меры по их устранению. После этого можно продолжить использование смарт-ключа.
- › Во время использования ключа на его работу способно влиять различное радиооборудование, что может привести к временным сбоям в работе его функций.

Механический ключ

Механический ключ находится внутри смарт-ключа, его необходимо извлечь перед использованием. Порядок действий:

1. Вскройте заднюю крышку ключа.
С помощью небольшой отвертки с плоским наконечником, обернутым тканью, подденьте в месте, указанном стрелкой на рисунке. Когда фиксация ослабнет, продолжайте медленно двигать отвертку вдоль стыка слева и справа, чтобы снять всю заднюю крышку.



2. Извлеките механический ключ.



3. Поверните ручку механического ключа в положение для использования.

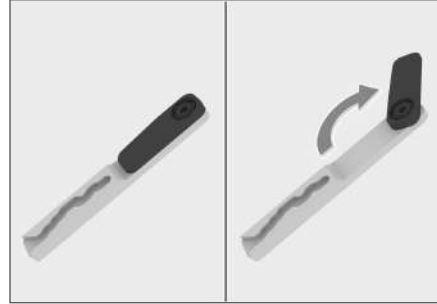

⚠ ВНИМАНИЕ

- › Ручка механического ключа может вращаться только в одном направлении. Не продолжайте вращать ее после достижения максимального угла поворота.
- › При извлечении механического ключа будьте осторожны, старайтесь не коснуться других деталей и не повредить их.
- › Если механический ключ не используется, верните его на место и незамедлительно установите заднюю крышку ключа.

Механический ключ

Бирка с номером ключа

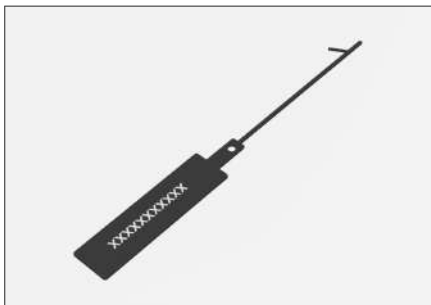

CF57495B4062

Храните ключ и бирку надлежащим образом. Это связано с тем, что бирка с номером ключа содержит код, используемый для получения нового механического ключа, и только с этим кодом можно запросить механический ключ в сервисном центре.

i УВЕДОМЛЕНИЕ

При продаже или передаче автомобиля бирку необходимо передать новому владельцу.

Настройки дверных замков

Функции, связанные с дверными замками, можно настроить через меню центрального дисплея **【Автомобиль】** → **【Снаружи а/м】** → **【Запирание дверей】** .

- › **【Режим разблокировки ключом】** : можно настроить режим разблокировки дверей.

Если установлено значение **【Все двери】** , при разблокировке дверных замков с помощью смарт-ключа разблокируются все двери.

Если установлено значение **【Водительская дверь】** , то при использовании смарт-ключа для разблокировки дверных замков будет открываться только дверь водителя.

Если после этого снова нажать кнопку разблокировки на смарт-ключе, можно разблокировать остальные двери.

- › **【Автоматическая блокировка при покидании автомобиля】** : когда функция включена и все двери, включая дверь багажного отделения, полностью закрыты, после того как Вы отойдете со смарт-ключом на расстояние около 5 метров от ручек передних дверей, все двери и дверь багажного отделения будут автоматически заблокированы.

i УВЕДОМЛЕНИЕ

Прежде чем покинуть автомобиль, убедитесь, что все двери и дверь багажного отделения полностью закрыты, иначе они не смогут заблокироваться.

- › **【Автоматическая разблокировка при приближении к автомобилю】** : после включения функции подойдите к автомобилю со смарт-ключом, и, когда Вы будете находиться на расстоянии около 1,5 метра от ручек передних дверей, лампы аварийной сигнализации мигнут 2 раза, и все двери, включая дверь багажного отделения, будут автоматически разблокированы.

i УВЕДОМЛЕНИЕ

- › Если Вы проходите рядом с автомобилем, не собираясь разблокировать двери, они могут разблокироваться автоматически, поэтому перед тем как уйти, убедитесь, что двери заперты.
- › Чтобы предотвратить длительную разрядку аккумулятора, если все двери и дверь багажного отделения заблокированы, после приблизительно 48 часов функция автоматической разблокировки при приближении к автомобилю становится неактивной. Для разблокировки дверей используйте другие способы.

Передние двери

- › **【Разблокировка при переходе в режим парковки】** : после включения этой функции, когда питание находится в режиме ON и автомобиль находится в режиме P, если отстегнуть ремень безопасности или перевести селектор переключения передач в режим P, все двери автоматически разблокируются.

Если функция включена, нажмите кнопку выключения питания , и при переключении питания автомобиля в режим OFF все двери автоматически разблокируются.

- › **【Бесконтактное открывание двери багажного отделения】** : можно включить или выключить функцию сенсорного открытия двери багажного отделения. (▷ Стр. 39)

- › **【Напоминание о блокировке】** : можно настроить способ уведомления при блокировке дверей автомобиля.

Блокировка и разблокировка дверей системой безключевого доступа

Имея при себе смарт-ключ, можно управлять дверьми с помощью датчиков или кнопок на дверных ручках.

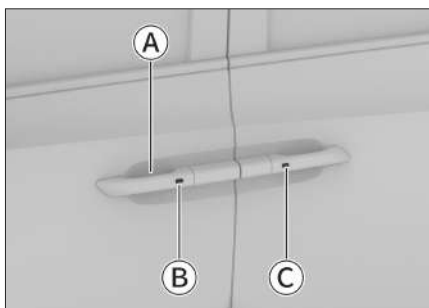

EEF87128220F

Ⓐ Датчик разблокировки

Ручки передних дверей оснащены датчиками разблокировки на внутренней стороне. Прикосновение к внутренней стороне ручки разблокирует все двери и дверь багажного отделения. В этом случае аварийные сигнальные огни мигают 2 раза.

Ⓑ Кнопка блокировки

Нажатие на эту кнопку блокирует все двери автомобиля, включая дверь багажного отделения.

Ⓒ Кнопка разблокировки

Нажатие этой кнопки открывает или закрывает соответствующую сдвижную дверь с помощью электропривода и разблокирует все двери, включая дверь багажного отделения. В этом случае аварийные сигнальные огни мигают 2 раза.

Передние двери

Когда дверь разблокирована, просто потяните за ручку соответствующей сдвижной двери, чтобы открыть или закрыть дверь с помощью электропривода.

i УВЕДОМЛЕНИЕ

После успешной блокировки всех дверей и двери багажного отделения фары автомобиля будут мигать и автомобиль подаст сигнал в соответствии с настройкой **【Напоминание о блокировке】** на центральном дисплее.

Если при блокировке дверей автомобиля не подает сигнал (мигание указателями поворота или звуковой сигнал), убедитесь, что все двери, дверь багажного отделения и капот полностью закрыты.

i УВЕДОМЛЕНИЕ

- › Дверьми можно управлять только при обнаружении смарт-ключа.
- › Взявшись за ручку двери в перчатках, разблокировать или заблокировать дверь, возможно, не получится.

- › Эта система использует слабые радиоволны, поэтому если рядом есть другие беспроводные устройства или при блокировке сигнала преградами, может быть нарушена связь между смарт-ключом и автомобилем, что приведет к неполадкам в работе системы.
- › После каждой успешной блокировки или разблокировки дверей автомобиля интеллектуальная система доступа прекращает работу на 3 секунды.
- › После мойки автомобиля в холодное время года очень важно как можно скорее удалить остатки воды из зазоров наружных ручек дверей. Вода может замерзнуть в механизме ручки и вызвать ее заклинивание. В частности, после того, как Вы потянули за ручку двери, механизм может не встать на место, и дверь не закроется должным образом. Если возникла такая проблема, несколько раз потяните за ручку двери, чтобы удалить лед.

Передние двери

Блокировка и разблокировка кнопкой центрального замка



59BC46587048

Кнопка центрального замка находится на двери водителя. Убедитесь, что все двери закрыты, и нажмите кнопку центрального замка, чтобы заблокировать или разблокировать все двери.

Световой индикатор кнопки загорается, указывая на то, что все двери заблокированы; после разблокировки любой двери индикатор кнопки гаснет.

Разблокировка при помощи внутренней ручки

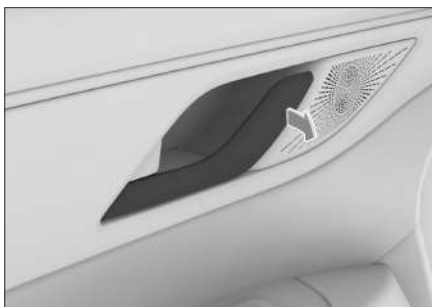

15726C01DA62

Открыть дверь водителя можно, потянув за внутреннюю ручку двери.

Если двери заблокированы, потяните за внутреннюю ручку двери переднего пассажира, чтобы разблокировать дверь. Затем потяните за нее еще раз, чтобы открыть дверь переднего пассажира.

Автоматическая разблокировка при столкновении

Если выключатель зажигания находится в режиме ON и система фиксирует столкновение, все двери будут автоматически разблокированы.

Автоматическая повторная блокировка

Если в течение 30 секунд после разблокировки дверей (за исключением отпирания с помощью механического ключа) снаружи автомобиля при закрытой крышке капота и заблокированных всех дверях и двери багажного отделения режим питания и состояние всех дверей и двери багажного отделения не изменятся, все двери и дверь багажного отделения автоматически заблокируются.

Сдвижная дверь

Открытие и закрытие сдвижной двери с помощью электропривода / ручную

Режимы работы сдвижной двери

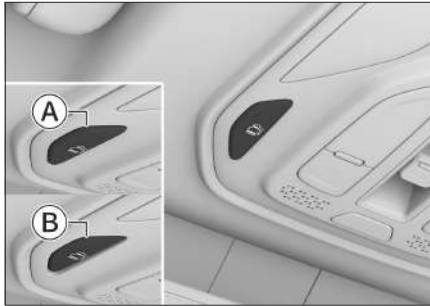

СВЕЕССЕТСА05

- Ⓐ Режим электропривода (кнопка не нажата)
- Ⓑ Ручной режим (кнопка нажата)

f УВЕДОМЛЕНИЕ

Если дверца топливозаправочной горловины или крышка порта для зарядки открыты, сдвижная дверь с той же стороны не откроется должным образом.

⚠ ВНИМАНИЕ

Не направляйте струю воды на область порога при открытой сдвижной двери во время мойки автомобиля во избежание повреждения электронных компонентов.

При эксплуатации сдвижных дверей с помощью электропривода соблюдайте следующие меры предосторожности. Несоблюдение этих требований может привести к серьезным травмам или даже смерти.

- › При закрытии или открытии сдвижной двери с помощью электропривода, как только дверь начнет движение, сразу уберите руку с ручки двери. Если продолжать держать ручку двери во время ее движения, руки, пальцы и запястье может потянуть за дверью.
- › Соблюдайте безопасность и убедитесь, что при закрытии двери не будут защемлены части тела или личные вещи.
- › При открытии или закрытии сдвижной двери с открытым окном не держитесь за раму окна рукой.
- › Если рядом находятся люди, обеспечьте их безопасность и предупредите их о предстоящем открытии или закрытии сдвижной двери.
- › Во избежание разрядки аккумуляторной батареи сдвижная дверь переходит в ручной режим через 3 минуты. Если автомобиль находится на склоне, дверь может неожиданно открыться или закрыться.

Сдвижная дверь

i УВЕДОМЛЕНИЕ

Если во время перемещения сдвижной двери одновременно используются несколько кнопок управления (например, кнопки лампы для чтения, смарт-ключа или кнопки надверной ручки), дверь может остановиться.

При эксплуатации сдвижных дверей в ручном режиме соблюдайте следующие меры предосторожности. Из-за несоблюдения этих требований могут быть защемлены некоторые части тела, что может привести к серьезным травмам или даже смерти.

- › Открывая или закрывая сдвижную дверь для обеспечения безопасности, проверьте окружающую обстановку.
- › При открытии или закрытии сдвижной двери с открытым окном не держитесь за раму окна рукой.
- › Если рядом находятся люди, обеспечьте их безопасность и предупредите их о предстоящем открытии или закрытии сдвижной двери.
- › Не оставляйте сдвижную дверь в полуоткрытом состоянии, так как она не будет зафиксирована в этом положении. Если автомобиль находится на склоне, дверь может неожиданно открыться или закрыться.

- › Если автомобиль припаркован на склоне, сдвижная дверь может открываться или закрываться быстрее чем обычно. Будьте особенно осторожны, чтобы не ударить и не прищемить дверь находящихся рядом людей.
- › Если автомобиль припаркован на склоне, сдвижная дверь должна быть полностью открыта при посадке и высадке пассажиров. Не держитесь за ручки дверей или внутренние ручки при открытии дверей, так как двери могут внезапно начать закрываться, причинив травму.

Доводчик сдвижной двери

Данный автомобиль оснащен автоматическими доводчиками сдвижных дверей, которые автоматически закрывают двери, если они слегка открыты. Если сдвижная дверь открывается и закрывается несколько раз за короткий промежуток времени, автоматический доводчик будет временно отключен. Подождите некоторое время, и доводчик вернется в нормальное состояние.

Сдвижная дверь

⚠ ПРЕДУПРЕЖДЕНИЕ

- › Прежде чем доводчик сдвижной двери начнет работать, пройдет несколько секунд. Соблюдайте безопасность, чтобы не защемить пальцы или другие части тела сдвижной дверью, так как это может привести к их перелому или другим серьезным травмам.
- › В ручном режиме автоматический доводчик продолжает работать. Будьте осторожны при закрытии сдвижной двери.
- › Будьте особенно внимательны, когда внутренний замок или детский замок заблокированы, так как в этом случае сдвижную дверь нельзя открыть с помощью внутренней ручки. Если палец или другая часть тела попадет в сдвижную дверь, это может привести к перелому или другим серьезным травмам.

- › При остановке сдвижной двери с помощью электропривода на полпути раздается звуковой сигнал.
- › Если при работе сдвижной двери с помощью электропривода не соблюдены условия эксплуатации, раздаются два звуковых сигнала.
- › При остановке сдвижной двери с помощью электропривода на полпути и движении автомобиля со скоростью выше 3 км/ч раздается непрерывный звуковой сигнал.
- › Если сдвижная дверь заканчивает движение с помощью электропривода, но еще не полностью закрыта, раздается непрерывный звуковой сигнал.

Управление сдвижными дверьми снаружи автомобиля

Открытие и закрытие двери с помощью ручки

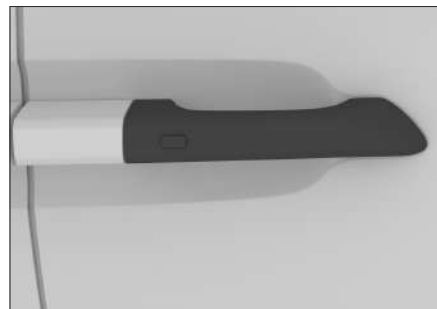

05EF1C77A8E5

Звуковые сигналы при перемещении сдвижных дверей с помощью электропривода

- › Перед открытием или закрытием сдвижной двери с помощью электропривода раздается продолжительный звуковой сигнал.
- › Во время перемещения сдвижной двери с помощью электропривода раздается прерывистый звуковой сигнал.

Когда двери разблокированы, потяните наружную ручку задней двери, чтобы открыть или закрыть сдвижную дверь.

Сдвижная дверь

⚠ ВНИМАНИЕ

После мойки автомобиля в холодное время года очень важно как можно скорее удалить остатки воды из зазоров наружных ручек дверей. Вода может замерзнуть в механизме ручки и вызвать ее заклинивание. В частности, после того, как Вы потянули за ручку двери, механизм может не встать на место, и дверь не закроется должным образом. Если возникла такая проблема, несколько раз потяните за ручку двери, чтобы удалить лед.

Открытие и закрытие с помощью кнопки разблокировки

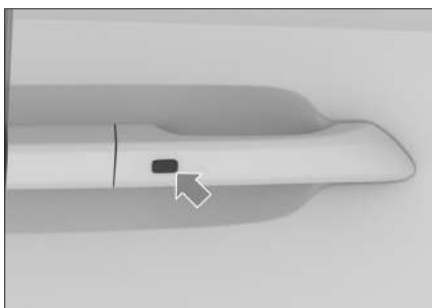

D8265955C8B7

Если у Вас при себе есть смарт-ключ или дверь разблокирована, нажмите кнопку разблокировки на ручке задней двери, и сдвижная дверь автоматически откроется или закроется с помощью электропривода.

i УВЕДОМЛЕНИЕ

Кнопка разблокировки на ручке задней двери не работает в ручном режиме.

Управление сдвижными дверьми изнутри автомобиля

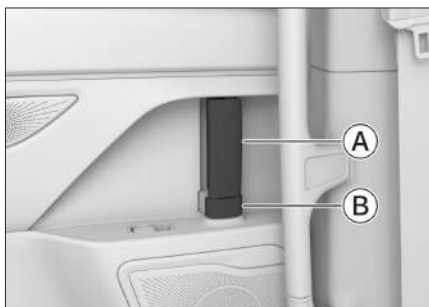

FA6A0397501E

A Внутренняя ручка двери

Когда дверь разблокирована, потяните внутреннюю ручку сдвижной двери назад или вперед, чтобы открыть или закрыть дверь.

B Кнопка замка

Чтобы заблокировать или разблокировать сдвижную дверь, переключите кнопку замка в направлении передней или задней части автомобиля.

i УВЕДОМЛЕНИЕ

При открывании задней сдвижной двери с помощью внутренней ручки убедитесь, что детский замок отключен. В противном случае дверь не откроется.

Сдвижная дверь

Управление передней сдвижной дверью с заднего ряда

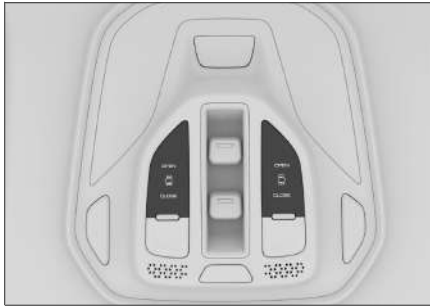

7AAC1CE2E926

Когда двери разблокированы, нажатие кнопки управления сдвижной дверью на переключателях передних ламп для чтения автоматически открывает или закрывает соответствующую сдвижную дверь с помощью электропривода.

i УВЕДОМЛЕНИЕ

Нажатие кнопки управления сдвижной дверью останавливает движение сдвижной двери.

Управление задней сдвижной дверью с заднего ряда

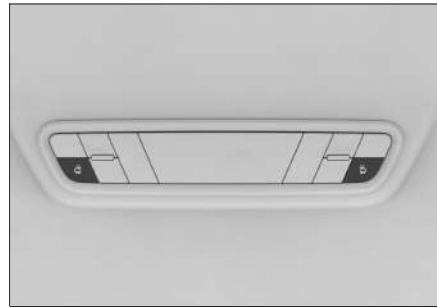

ABCA1FA9C31D

Когда двери разблокированы, нажатие кнопки управления сдвижной дверью с электроприводом на задней панели управления системой климат-контроля автоматически открывает или закрывает соответствующую сдвижную дверь.

i УВЕДОМЛЕНИЕ

Нажатие кнопки управления сдвижной дверью останавливает движение сдвижной двери.

Управление сдвижной дверью с помощью смарт-ключа

См. описание кнопок ключа.

(▷ Стр. 22)

Сдвижная дверь

⚠ ПРЕДУПРЕЖДЕНИЕ

- › Если сдвижная дверь останавливается на полпути, нажатием кнопки управления сдвижной дверью на смарт-ключе или в мобильном приложении можно только открыть дверь во избежание защемления.
- › Если сдвижная дверь останавливается на полпути из-за срабатывания функции защиты от заземления, кнопка управления сдвижной дверью на смарт-ключе и в мобильном приложении будет временно отключена во избежание защемления из-за неправильного использования.

Автоматическое открытие сдвижной двери

Описание функции

При включенной функции автоматического открытия сдвижной двери соответствующая сдвижная дверь автоматически открывается, когда Вы подходите к ней с активным смарт-ключом в течение установленного времени.

i УВЕДОМЛЕНИЕ

- › При использовании этой функции обращайте внимание на сообщения в мобильном приложении.

- › Функция автоматически отключается после истечения установленного времени или после успешного автоматического открытия сдвижной двери. Для использования этой функции необходимо снова ее включить.
- › Если Вы несколько раз включаете эту функцию, установленное время будет отсчитываться с момента последнего успешного включения.
- › При открытых дверях, включая дверь багажного отделения, сдвижная дверь не будет открываться автоматически. Дверь откроется автоматически, только если все двери, включая дверь багажного отделения, закрыты, и Вы подходите к двери в течение установленного времени.

Настройка функции через мобильное приложение

Когда автомобиль неподвижен, можно удаленно включить или выключить функцию автоматического открытия сдвижной двери через мобильное приложение.

Подробности уточняйте у дилера, у которого Вы приобрели автомобиль.

i УВЕДОМЛЕНИЕ

- › Время работы можно установить через мобильное приложение.

Сдвижная дверь

1

Открывание и закрывание

- › С помощью мобильного приложения можно установить время автоматического открытия отдельно левой или правой сдвижной двери, а также одновременно обеих дверей.

Настройка с помощью смарт-ключа

Когда зажигание выключено, можно включить функцию автоматического открытия сдвижной двери с помощью смарт-ключа. Порядок действий:

- › Нажмите кнопку блокировки и кнопку управления левой сдвижной дверью на смарт-ключе в течение 2 секунд, чтобы установить автоматическое открытие левой двери.
- › Нажмите кнопку блокировки и кнопку управления правой сдвижной дверью на смарт-ключе в течение 2 секунд, чтобы установить автоматическое открытие правой двери.

i УВЕДОМЛЕНИЕ

- › Если Вы включаете эту функцию с помощью смарт-ключа, установленное время начала работы по умолчанию составляет 20 минут.
- › Смарт-ключ позволяет установить время автоматического открытия только одной из сдвижных дверей, настроить работу одновременно обеих дверей невозможно.

- › Если Вы включили эту функцию с помощью смарт-ключа, можно вручную отключить ее через мобильное приложение в течение установленного времени.
- › Если функция была включена с помощью смарт-ключа, в течение установленного ранее времени повторно выбрать соответствующую дверь для автоматического открытия невозможно. Если необходимо повторно установить автоматическое открытие определенной сдвижной двери, сначала вручную отключите функцию через мобильное приложение, а затем включите снова с помощью смарт-ключа.

Детский замок

Из соображений безопасности рекомендуется перевозить детей на задних сиденьях. Задние сдвижные двери оснащены детскими замками, предотвращающими случайное открывание двери.



B279EC043A2F

Сдвижная дверь

Чтобы включить детские замки, переключите переключатель вниз; чтобы отключить, сдвиньте переключатель вверх.

i УВЕДОМЛЕНИЕ

Когда детские замки заблокированы, двери можно открыть, только потянув за ручку двери снаружи автомобиля.

⚠ ПРЕДУПРЕЖДЕНИЕ

Детские замки установлены только на задних сдвижных дверях. Если ребенок сидит сзади один, активируйте детские замки на обеих боковых дверях, чтобы исключить их случайное открытие.

Функция защиты от защемления

Если во время автоматического закрытия сдвижной двери с помощью электропривода дверь встречает препятствие, она останавливается и немного возвращается назад.

⚠ ПРЕДУПРЕЖДЕНИЕ

› Запрещается проверять функцию защиты от защемления на себе.

› Функция защиты от защемления не работает, когда сдвижная дверь с электроприводом закрыта. При закрытии сдвижной двери с помощью электропривода убедитесь, что все люди внутри и вокруг автомобиля находятся на безопасном расстоянии от двери во избежание серьезных травм.



Дверь багажного отделения

Открытие

В целях безопасности открывайте дверь багажного отделения при парковке следующими способами:

⚠ ВНИМАНИЕ

Перед открытием двери багажного отделения убедитесь, что сзади и сверху автомобиля нет препятствий, чтобы избежать повреждения автомобиля.

- › Когда питание находится в режиме OFF, дважды нажмите кнопку управления дверью багажного отделения  на ключе.
- › Когда дверь водителя разблокирована, нажмите кнопку управления дверью багажного отделения  на двери водителя.



- › Если дверь водителя разблокирована или Вы имеете при себе смарт-ключ, нажмите на кнопку на двери багажного отделения.

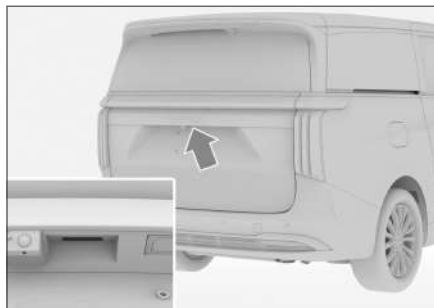

- › Если включена функция сенсорного открытия двери багажного отделения, имея при себе смарт-ключ, проведите ногой в области под дверью багажного отделения.



Для того чтобы включить или выключить функцию сенсорного открывания двери багажного отделения, в меню центрального дисплея выберите **【Автомобиль】** → **【Снаружи а/м】** → **【Запирание дверей】** → **【Бесконтактное открывание двери багажного отделения】**.

Дверь багажного отделения



Закрывание

Если дверь багажного отделения открыта, Вы можете закрыть ее следующими способами:

- › Нажмите кнопку управления дверью багажного отделения  на двери багажного отделения.



793A531679E2

- › Когда дверь водителя разблокирована, нажмите кнопку управления дверью багажного отделения  на двери водителя.
- › Когда питание находится в режиме OFF, нажмите кнопку управления дверью багажного отделения  на ключе.
- › Если включена функция сенсорного открытия двери багажного отделения, проведите ногой в области под дверью багажного отделения.

Для того чтобы включить или выключить функцию сенсорного открывания двери багажного отделения, в меню центрального дисплея выберите **【Автомобиль】** → **【Снаружи а/м】** → **【Запирание дверей】** → **【Бесконтактное открывание двери багажного отделения】**.

УВЕДОМЛЕНИЕ

- › Проведите ногой так, чтобы передняя часть стопы оказалась на 10 см ниже бампера, но не касалась его, и быстро уберите ногу. Если движение ног не будет соответствовать этим условиям, датчик не работает.
- › При движении ногой под бампером в горизонтальной плоскости датчик двери багажного отделения может не работать.
- › Если движение ногой будет слишком долгим или медленным, датчик двери багажного отделения может не работать. В этом случае совершите более быстрое движение ногой.
- › Если после нескольких движений ногой дверь багажного отделения по-прежнему не открывается, подождите некоторое время и повторите попытку.

Дверь багажного отделения

- › Если у Вас нет с собой смарт-ключа, поднесите ногу к зоне обнаружения датчика под задним бампером и выполните движение, похожее на удар. Это также позволит закрыть дверь багажного отделения.

⚠ ВНИМАНИЕ

При использовании устройства для мойки автомобиля или моечной машины высокого давления убедитесь в том, что смарт-ключ находится вне зоны обнаружения датчика двери багажного отделения, чтобы предотвратить случайное открытие двери.

⚠ ПРЕДУПРЕЖДЕНИЕ

- › Следите за тем, чтобы движение ногой выполнялось только в пределах диапазона обнаружения датчика. В противном случае можно обжечься о выхлопную трубу.
- › При выполнении движений ногой прочно стойте на земле и держитесь на достаточном расстоянии от задней части автомобиля. В некоторых случаях (например, на льду) Вы можете потерять равновесие.
- › В следующих ситуациях не берите с собой смарт-ключ во избежание случайного открывания или закрывания двери багажного отделения:
При размещении или поднятии предметов позади автомобиля.

При выполнении работ по техническому обслуживанию, таких как полировка задней части автомобиля.

⚠ ПРЕДУПРЕЖДЕНИЕ

- › Если во время движения двери багажного отделения выполняется операция открытия или закрытия двери багажного отделения, дверь останавливается в текущем положении. Перед поездкой убедитесь, что дверь багажного отделения полностью закрыта.
- › Движение автомобиля с открытой дверью багажного отделения запрещается.
- › Запрещается перевозить людей в багажном отделении.
- › Если поблизости от двери багажного отделения есть люди, при ее открытии и закрытии следует убедиться в их безопасности.
- › При закрытии двери багажного отделения следите, чтобы Ваши вещи, например сумка или галстук, не оказались зажатыми.
- › Не позволяйте детям управлять дверью багажного отделения во избежание случайных травм.

Дверь багажного отделения

⚠ ВНИМАНИЕ

- › Если нужно открыть или закрыть дверь багажного отделения вручную, делайте это медленно и с равномерной скоростью. Не допускаются резкое открывание или закрытие двери багажного отделения.
- › Будьте особенно осторожны, открывая дверь багажного отделения при сильном ветре. Под воздействием сильного ветра дверь может раскрыться слишком широко и деформироваться.
- › Если дверь багажного отделения примерзла или покрыта снегом и льдом, не пытайтесь открыть ее. Включите обогрев, температура в салоне повысится, и можно будет открыть дверь.
Если необходимо срочно открыть дверь багажного отделения, можно с помощью теплой воды растопить лед, после чего попытаться открыть дверь.
- › Не устанавливайте и не наклеивайте на упоры двери багажного отделения декоративные предметы.
- › Не тяните дверь багажного отделения в стороны, это может привести к искривлению и деформации упоров.

- › При закрывании и открывании двери багажного отделения запрещается с силой двигать ее в обратном направлении, это может привести к травмам людей и повреждению двери багажного отделения.

i УВЕДОМЛЕНИЕ

- › Если дверь багажного отделения открыта или находится в движении, после выключения и повторного включения питания автомобиля, дверь багажного отделения может не закрыться посредством электропривода. Для восстановления функции автоматического закрытия двери багажного отделения с электроприводом закройте дверь вручную.
- › При температуре окружающей среды ниже 0°C упоры двери багажного отделения могут оказаться не в состоянии открыть дверь автоматически. В этом случае можно вручную поднять дверь, чтобы открыть ее.
- › Не устанавливайте тяжелые аксессуары на дверь багажного отделения. Это может привести к тому, что упоры не смогут поддерживать ее надлежащим образом.

Функция защиты от заземления

Если во время автоматического закрывания дверь багажного отделения встречает препятствие и давление на нее достигает определенной величины, дверь багажного отделения прекращает движение и открывается на определенный угол, а затем останавливается.

Дверь багажного отделения

⚠ ПРЕДУПРЕЖДЕНИЕ

- › Запрещается использовать любую часть тела для проверки функции защиты от заземления дверью багажного отделения.
- › Если перед самым закрытием двери багажного отделения в проеме окажется какой-либо предмет, функция защиты от заземления не сработает.

Настройка угла открытия

Чтобы настроить угол открытия двери багажного отделения, выполните следующие действия:

1. Откройте дверь багажного отделения, отрегулируйте ее до необходимой высоты и удерживайте.
2. Нажмите и удерживайте кнопку управления дверью багажного отделения  на двери багажного отделения до тех пор, пока не сработает световая сигнализация и угол открытия двери не будет отрегулирован.

Окна

Настройки стеклоподъемников

Настроить соответствующую функцию автоматического закрытия окон можно в меню центрального дисплея

【Автомобиль】 → 【Снаружи а/м】 → 【Окна】 .

- › 【Автоматически закрывать окна на скорости】 : при включении этой функции окна закрываются автоматически, когда скорость автомобиля превышает заданное значение.

i УВЕДОМЛЕНИЕ

Если функция не работает, причиной может быть сбой в работе системы из-за разрядки аккумулятора или по другой причине. В этом случае необходимо выполнить сброс программы управления стеклоподъемниками. (▷ Стр. 352)

- › 【Автоматическое закрытие окон при блокировке】 : если функция включена, окна и люк автоматически закрываются при блокировке автомобиля.

⚠ ПРЕДУПРЕЖДЕНИЕ

Если эта функция включена, перед блокировкой автомобиля убедитесь, что руки и другие части тела всех пассажиров находятся вне проемов окон или люка, иначе это может привести к серьезным травмам.

i УВЕДОМЛЕНИЕ

Если функция включена, но окна не закрываются автоматически при блокировке дверей, или если автомобиль издает предупреждающий звуковой сигнал, это может быть вызвано сбоем в работе стеклоподъемников из-за разрядки аккумулятора или по другим причинам. В этом случае рекомендуется сбросить программу управления стеклоподъемниками (▷ Стр. 352)

i УВЕДОМЛЕНИЕ

Если в процессе автоматического закрывания окон между стеклом и рамой окажется посторонний предмет, может сработать функция защиты от защемления. Прежде чем покинуть автомобиль, убедитесь, что все окна полностью закрыты.

Открытие и закрытие

С помощью переключателей стеклоподъемников на двери водителя можно управлять всеми окнами. С помощью переключателей стеклоподъемников на других дверях можно управлять только соответствующим окном.

Принцип работы переключателей стеклоподъемников в основном является одинаковым. В качестве примера ниже приведен переключатель стеклоподъемника на двери водителя.

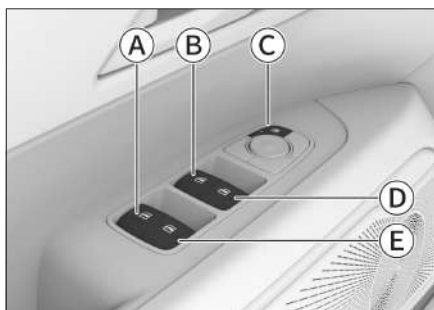

- А Переключатель стеклоподъемника левой задней двери
- В Переключатель стеклоподъемника двери водителя
- С Кнопка блокировки стеклоподъемников
- D Переключатель стеклоподъемника двери переднего пассажира
- Е Переключатель стеклоподъемника правой задней двери

⚠ ПРЕДУПРЕЖДЕНИЕ

Перед закрытием окна убедитесь, что руки и другие части тела пассажиров находятся от него на безопасном расстоянии. В противном случае пассажиры могут получить серьезные травмы.

⚠ ВНИМАНИЕ

При низких температурах между стеклом и рамой может образовываться лед, который будет препятствовать движению стекла. В таком случае не следует многократно нажимать на переключатели во избежание повреждения подъемно-опускного механизма. Подождите, пока температура в салоне поднимется и лед растает. После этого можно будет пользоваться стеклоподъемниками.

i УВЕДОМЛЕНИЕ

Продолжительное многократное нажатие на переключатель стеклоподъемника может активировать функцию защиты электропривода стеклоподъемника от перегрева. При этом переключатель стеклоподъемника временно перестанет работать. Когда электропривод остынет, функции переключателя восстановятся.

Ручное управление стеклоподъемником

- › Чтобы открыть окно, слегка нажмите на соответствующий переключатель и удерживайте его до тех пор, пока стекло не займет требуемое положение, а затем отпустите переключатель.

Окна

- › Чтобы закрыть окно, слегка потяните соответствующий переключатель вверх и удерживайте его до тех пор, пока стекло не займет требуемое положение, а затем отпустите переключатель.

Управление одним нажатием

- › Нажмите на переключатель стеклоподъемника сильнее, чем обычно, после чего отпустите: окно автоматически откроется полностью. Чтобы остановить его, потяните переключатель.
- › Потяните переключатель стеклоподъемника сильнее, чем обычно, после чего отпустите: окно автоматически закроется полностью. Чтобы остановить процесс закрытия, нажмите на кнопку переключателя.

i УВЕДОМЛЕНИЕ

Если функция подъема/опускания стекол одним нажатием не работает, причиной может быть сбой в работе системы из-за разрядки аккумулятора или по другой причине. В этом случае необходимо выполнить сброс программы управления стеклоподъемниками. (▷ Стр. 352)

Аварийное поднятие стекол

В случае аварийной ситуации потяните переключатель стеклоподъемника вверх до упора и удерживайте его. Сработает функция экстренного подъема стекол, и окно закроется без срабатывания функции защиты от защемления.

Блокировка стеклоподъемников

На двери водителя находится переключатель блокировки стеклоподъемников.

Чтобы включить или выключить эту функцию, нажмите кнопку блокировки стеклоподъемников. Если функция включена, управление соответствующими окнами с помощью переключателей стеклоподъемников на задних дверях будет невозможно.

i УВЕДОМЛЕНИЕ

- › Индикатор на переключателе загорится, указывая на то, что функция блокировки стеклоподъемников включена.
- › Если индикатор на переключателе не горит, это указывает на то, что функция блокировки стеклоподъемников выключена.

⚠ ПРЕДУПРЕЖДЕНИЕ

Если в автомобиле находится ребенок, рекомендуется посадить его на более безопасное сиденье заднего ряда и включить функцию блокировки стеклоподъемников.

Функция защиты от заземления

Если в процессе закрывания окна между рамой и стеклом окажется посторонний предмет, то при достижении определенного значения давления стекло остановится и автоматически опустится на некоторое расстояние.

⚠ ПРЕДУПРЕЖДЕНИЕ

- › Запрещается проверять функцию защиты от заземления, препятствуя движению стекла какими-либо частями тела.
- › Если перед самым закрытием окна в нем окажется какой-либо предмет, защита от заземления не работает.
- › Во время аварийного поднятия стекол функция защиты от заземления не будет работать.

i УВЕДОМЛЕНИЕ

- › В неблагоприятных условиях, например при низкой температуре или сильной тряске, в процессе подъема стекла может сработать защита от заземления. В таком случае потяните переключатель стеклоподъемника сильнее, чем обычно, и отпустите: окно закроется полностью.
- › Если произошел сбой функции подъема и опускания стекол одним нажатием, функция защиты от заземления также перестанет работать, и для восстановления нормальной работы данных функций можно выполнить сброс программы управления. (> Стр. 352)

Управление задержкой работы стеклоподъемников

После выключения питания управлять стеклоподъемниками можно еще несколько секунд.

Солнцезащитная шторка окна

Солнцезащитные шторки на окнах блокируют свет и повышают приватность пространства задней части салона.

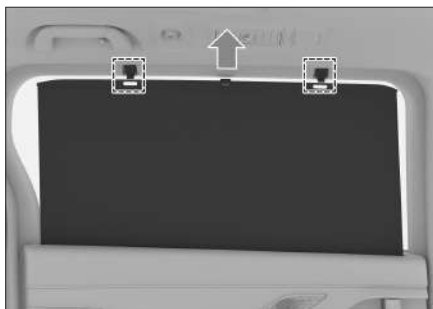

A81D84FF72DD

Чтобы использовать солнцезащитную шторку, потяните за ручку и зацепите шторку крепежными отверстиями за крючки в верхней части окна. Чтобы убрать шторку, отцепите ее от крючков и медленно задвиньте обратно.

⚠ ВНИМАНИЕ

Чтобы избежать повреждения солнцезащитной шторки, соблюдайте следующие меры предосторожности:

- › Не используйте солнцезащитную шторку, если хотя бы один крючок отсоединен.
 - › Не используйте одновременно солнцезащитную шторку и соответствующую сдвижную дверь. Перед открытием или закрытием сдвижной двери убедитесь, что никто из пассажиров не пользуется солнцезащитной шторкой.
 - › Не храните солнцезащитную шторку под углом во избежание образования складок и разрывов ткани.
- › Не прикрепляйте ничего к солнцезащитной шторке.
 - › Не размещайте на окне ничего, что может помешать открытию или закрытию шторки.
 - › Не прилагайте чрезмерных усилий к солнцезащитной шторке, когда она висит на крючках.

⚠ ПРЕДУПРЕЖДЕНИЕ

- › Во время движения запрещается высовывать руки и голову из люка. Столкновение с объектами снаружи или экстренное торможение могут привести к серьезным травмам и даже смерти.
- › Во избежание серьезных травм при закрытии люка следите за тем, чтобы крышка не защемила руки или другие части тела пассажиров.
- › Не позволяйте детям управлять люком.

i УВЕДОМЛЕНИЕ

- › Продолжительное многократное нажатие на переключатель управления люком может активировать функцию защиты электропривода люка от перегрева. При срабатывании защиты управление люком временно становится невозможным. Когда электропривод остынет, функции переключателя восстановятся.
- › Если функция открывания/закрывания люка не работает, причиной может быть сбой в работе системы из-за разряда аккумулятора или по другой причине. В этом случае необходимо провести сброс программы управления люком.
(▷ Стр.353)

Открытие люка

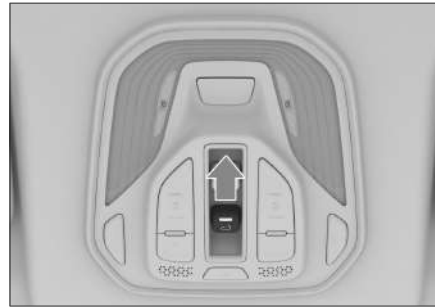

51DEB22100F0

- › Открытие вручную: потяните переключатель люка назад и удерживайте его, люк приподнимется на максимальный угол и остановится; снова потяните переключатель люка назад и удерживайте его, и люк медленно откроется.

Чтобы оставить люк частично открытым, отпустите переключатель, когда крышка будет в нужном положении.

- › Автоматическое открытие: потяните переключатель люка назад и сразу отпустите, люк приподнимется на максимальный угол и остановится; снова потяните переключатель люка назад и отпустите, и люк медленно откроется.

Чтобы оставить люк частично открытым, снова нажмите на переключатель, когда крышка будет в нужном положении.

Люк

Закрытие люка



40FCCF3CB55B

- › **Закрытие вручную:** передвиньте переключатель люка вперед и удерживайте его, после чего люк закроется. Чтобы оставить люк частично открытым, отпустите переключатель, когда крышка будет в нужном положении.
- › **Автоматическое закрытие:** передвиньте переключатель люка вперед и сразу отпустите его, после чего люк автоматически закроется. Чтобы оставить люк частично открытым, снова нажмите на переключатель, когда крышка будет в нужном положении.

Функция защиты от защемления

Если в процессе автоматического закрытия крышка люка столкнется с препятствием, она остановится и сместится назад на некоторое расстояние.

⚠ ПРЕДУПРЕЖДЕНИЕ

- › Функция защиты от защемления не может полностью исключить риск травмирования.
- › В некоторых случаях (например, когда препятствие небольшое) функция защиты от защемления может не сработать. Всегда следите за тем, чтобы на пути закрытия люка не было препятствий.
- › Не проверяйте работу функции защиты от защемления на себе.
- › Если какой-либо предмет окажется в проеме люка перед самым закрытием, защита от защемления не работает.
- › При ручном закрытии люка функция защиты от защемления не работает. Соблюдайте осторожность, чтобы не зажать пальцы или другие части тела.

Управление задержкой закрытия люка

После выключения зажигания управлять люком и солнцезащитной шторкой можно еще в течение нескольких секунд.

Функция автоматического закрытия

- › Когда питание находится в режиме OFF, люк автоматически закроется, если датчик дождя и освещенности распознает такие осадки, как дождь или снег.

i УВЕДОМЛЕНИЕ

Если дождь слабый, функция автоматического закрывания может не работать. Покидая автомобиль, убедитесь, что люк полностью закрыт.

- › Люк автоматически закроется, если во время движения скорость автомобиля превышает 120 км/ч в течение более 3 секунд.

i УВЕДОМЛЕНИЕ

- › Люк не закроется автоматически, если скорость автомобиля снизится до уровня менее 120 км/ч в течение 3 секунд.
- › Если скорость автомобиля превысит 120 км/ч во время движения люка, люк продолжит двигаться в том же режиме, функция автоматического закрывания люка при этом не работает.
- › Если в ходе автоматического закрывания люка нажать на кнопку люка, функция автоматического закрывания люка будет прервана.
- › Если функция автоматического закрывания люка работала или была прервана во время движения, для ее повторного включения необходимо, чтобы автомобиль снова от неподвижного состояния набрал скорость свыше 120 км/ч и проехал так в течение более 3 секунд.

Открытие и закрытие солнцезащитной шторки люка

При открытии люка солнцезащитная шторка также автоматически открывается.

Когда люк закрыт, можно открыть солнцезащитную шторку, потянув ее назад, и закрыть, потянув вперед.

ВНИМАНИЕ

- › Не закрывайте шторку, если люк открыт. Убедитесь, что люк полностью закрыт, прежде чем вручную закрывать шторку во избежание ее повреждения.
- › Не давите на солнцезащитную шторку люка во избежание ее выпадения или повреждения.
- › При длительной стоянке автомобиля рекомендуется закрывать солнцезащитную шторку во избежание повреждения отделки салона в результате длительного воздействия солнечных лучей и повышения температуры в салоне.

ПРЕДУПРЕЖДЕНИЕ

- › Во избежание серьезных травм при закрытии шторки люка следите за тем, чтобы крышка не защемила руки или другие части тела пассажиров.
- › Не позволяйте детям управлять солнцезащитной шторкой люка.

Открытие

1. Потяните за рычаг, находящийся под комбинацией приборов со стороны водителя. Капот слегка приоткроется.



FE970EB734D1

2. Просуньте руку под капот и поднимите крышку капота вверх, откиньте упор и вставьте его в паз, чтобы зафиксировать крышку капота в открытом положении.

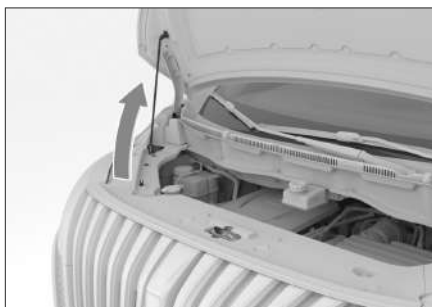

5ACF34D176B9

⚠ ВНИМАНИЕ

Не открывайте капот, если в автомобиле возникла неисправность или если автомобиль попал в аварию во время дождя.

i УВЕДОМЛЕНИЕ

Когда капот открыт и на комбинации приборов горит зеленый индикатор READY, двигатель автоматически останавливает работу, и запустить его не получится. Если заряд тяговой аккумуляторной батареи низкий, автомобиль автоматически выключится, и переход в режим READY будет невозможен.

Закрывание

1. Осторожно приподнимите капот.
2. Извлеките упор из паза и верните его в исходное положение.
3. Придерживая капот, опустите его на высоту около 30 см от замка и отпустите.
4. Убедитесь, что капот полностью закрылся.

⚠ ПРЕДУПРЕЖДЕНИЕ

Перед началом движения убедитесь, что крышка капота надежно закрыта. В противном случае она может открыться во время движения, создав аварийную ситуацию.

⚠ ВНИМАНИЕ

Перед закрыванием крышки капота убедитесь, что под ней нет посторонних предметов.



A series of 25 horizontal lines for writing, starting from the top margin and extending to the bottom margin.



2

Запуск и управление автомобилем

Режим питания	56
Настройки управления	58
Рулевое колесо.....	62
Зеркала заднего вида	64
Управление переключением передач.....	70
Стояночный тормоз.....	74
Управление освещением ...	77
Управление стеклоочистителями.....	88

Режим питания

Включение питания

После успешного разблокирования двери с помощью смарт-ключа или системы бесключевого доступа и открытия любой двери питание автомобиля автоматически переключается в режим ON. В этот момент активируется система высокого напряжения, что позволяет использовать все низковольтные электрические компоненты и некоторые высоковольтные компоненты (например, систему климат-контроля).

Запуск

При выполнении следующих условий нажмите на педаль тормоза, чтобы завести автомобиль, после чего на комбинации приборов загорится зеленый индикатор READY.

- › Смарт-ключ должен быть при Вас.
- › Займите водительское сиденье.
- › Включите передачу P или N.

i УВЕДОМЛЕНИЕ

После длительного пребывания автомобиля в низких температурных условиях автомобиль может не завестись из-за отсутствия достаточной выходной мощности для оперирования при экстремально низких температурах.

Для моделей, оснащенных стартером 12 В, после успешного запуска двигателя на комбинации приборов появится предупреждение **【Низкая температура аккумуляторной батареи, движение автомобиля невозможно. Пожалуйста, дождитесь прогрева двигателя】**.

После прогрева двигателя на комбина-

ции приборов появится сообщение: **【Прогрев двигателя завершен】**, после которого Вы сможете продолжить управление автомобилем. Если после вышеуказанных операций двигатель автомобиля не запустился, попробуйте перезапустить двигатель после полного отключения питания. Обратите внимание, что данную операцию нельзя совершать более 3 раз.

Аварийный запуск



08E9F31C3B9B

Если появляется запрос **【Находится ли ключ в салоне?】** (например, смарт-ключ разряжен, серьезно повреждена дверная панель или задний бампер), поместите смарт-ключ на отметку (☞ в подстаканнике передних сидений, убедитесь, что выполнены все условия для запуска, и нажмите на педаль тормоза, чтобы завести автомобиль. Если Вы все еще не можете завести автомобиль, как можно скорее обратитесь в сервисный центр.

⚠ ПРЕДУПРЕЖДЕНИЕ

- › Запускать двигатель можно только тогда, когда водитель находится на водительском сиденье. Несоблюдение этого правила может стать причиной аварии, способной привести к серьезным травмам и даже смерти.

- › Двигатель необходимо запускать и в тех случаях, когда требуется переместить автомобиль на незначительное расстояние. В противном случае может произойти авария.

Выключение питания

После того как автомобиль припаркован, питание автомобиля можно отключить любым из следующих способов:

- › Переключите передачу в положение P, убедитесь, что все двери и дверь багажного отделения закрыты.

После успешной блокировки дверей переведите режим питания автомобиля в режим OFF.

- › Нажмите на кнопку выключения питания (⏻) для переключения питания автомобиля в режим OFF.



2E9EC25C9926

⚠ ПРЕДУПРЕЖДЕНИЕ

Непосредственно после остановки двигателя не следует прикасаться к нему, радиатору и деталям выхлопной системы во избежание ожогов.

ℹ УВЕДОМЛЕНИЕ

После длительной работы двигателя на высоких оборотах или при высо-

кой нагрузке рекомендуется оставить его поработать некоторое время на холостом ходу или проехать небольшое расстояние на низкой скорости.

Аварийное отключение

Во время движения автомобиля (при скорости более 5 км/ч) в случае чрезвычайной ситуации нажатие и удержание кнопки выключения питания в течение 2 секунд либо нажатие 3 раза в течение 2 секунд выключит зажигание, что приведет к экстренной остановке двигателя и отключению питания.

⚠ ПРЕДУПРЕЖДЕНИЕ

- › Произвольное переключение режимов питания во время движения автомобиля может привести к опасности столкновения или серьезным травмам.
- › За исключением чрезвычайных ситуаций, не переключайте режим питания во время движения. В противном случае усилители тормозной системы и рулевого управления перестанут работать, и для торможения и вращения рулевого колеса потребуется большее усилие. Поэтому перед выполнением данной операции максимально снизьте скорость.
- › После выключения зажигания, если скорость автомобиля превышает 2 км/ч, автомобиль автоматически переключается на передачу N. Если скорость автомобиля ниже 2 км/ч, автомобиль автоматически переключается на передачу P.

Настройки управления

Режимы вождения

⚠ ВНИМАНИЕ

- › Неправильный выбор режима вождения может привести к неправильной реакции системы на дорожные условия, что, в свою очередь, ведет к сокращению срока службы подвески и системы трансмиссии.
- › Водитель должен до момента выезда автомобиля на дорогу со сложным рельефом заранее произвести оценку местности и включить соответствующий режим во избежание потери управления автомобилем.

Чтобы переключить режим вождения, в меню центрального дисплея выберите **【Автомобиль】** → **【Вождение】** → **【Режим вождения】** .

- › **【ECO】** : обеспечивает оптимальную энергоэффективность, при этом основными целями являются энергопотребление и комфорт; подходит для вождения на средней и низкой скорости.
- › **【Normal】** : в зависимости от условий вождения, системы автомобиля автоматически подбирают режим вождения с оптимальным сочетанием динамичности и экономичности.

- › **【Sport】** : увеличивает мощность автомобиля, скорость отклика рулевого управления и дает лучшие ощущения от вождения; подходит для широких дорог с невысокой интенсивностью движения и ровным покрытием.
- › **【Snow】** : обеспечивает устойчивость автомобиля и безопасность вождения в условиях слабого сцепления шин с дорожным покрытием; предназначен для движения по заснеженным и скользким дорогам.

i УВЕДОМЛЕНИЕ

Если при выключенном питании автомобиля выполняется операция по отсоединению аккумулятора и его подзарядке, то после повторного запуска режим вождения по умолчанию переходит в стандартный режим.

Режимы питания

Чтобы переключить режим питания, в меню центрального дисплея выберите **【Автомобиль】** → **【Вождение】** → **【Режим питания】** .

Настройки управления

- › **【EV】** : при включении этого режима на комбинации приборов отображается синий индикатор **【EV】** . Двигатель не запускается автоматически, и автомобиль полностью работает на электроприводе, что позволяет достичь нулевого расхода топлива и нулевых выбросов.

i УВЕДОМЛЕНИЕ

Когда уровень заряда тяговой аккумуляторной батареи становится слишком низким, может возникнуть ситуация, когда невозможно перейти в режим работы исключительно на электроприводе. Если автомобиль перешел в такой режим, и уровень заряда батареи становится слишком низким, происходит автоматическое переключение в приоритетный режим работы на электроприводе.

- › **【Приоритет EV】** : при включении этого режима на комбинации приборов отображается зеленый индикатор **【EV】** . Когда уровень заряда тяговой аккумуляторной батареи достаточно высок, в приоритетном порядке будет использоваться электропривод. При резком ускорении двигатель автоматически запускается для обеспечения большей мощности. При низком заряде аккумуляторной батареи двигатель включается автоматически для поддержания заряда аккумуляторной батареи.

- › **【Гибрид】** : при включении этого режима режим питания на комбинации приборов отображается как **【HEV】** . В этом режиме используется стратегия управления «приоритет электричества на низких скоростях и топлива на высоких», что позволяет снизить потребление энергии и увеличить дальность поездки.

Режим работы двигателя

Режим работы двигателя можно включить или выключить в меню центрального дисплея **【Автомобиль】** → **【Вождение】** → **【Режим питания】** → **【Гибрид】** → **【Зарядка двигателем】** .

Если этот режим включен, двигатель запустится, когда уровень заряда батареи упадет ниже 80%.

i УВЕДОМЛЕНИЕ

Расход топлива увеличивается при работающем двигателе, поэтому его рекомендуется использовать для временных нужд.

Режимы усилителя рулевого управления

В меню центрального дисплея **【Автомобиль】** **【Вождение】** → **【Режим усилия на руле】** → можно переключать режимы усиления, включая **【Легкий】** , **【Комфорт】** и **【Спорт】** .

Настройки управления

Синхронное переключение: при переключении режима движения также синхронно будет переключаться и режим усилителя рулевого управления.

Режимы движения	Режимы усилителя рулевого управления
Normal	Комфорт
ECO	Легкий
Sport	Спорт
Snow	Спорт

- › **【Легкий】** : активная работа усилителя рулевого управления, легкое руление; подходит для плотного движения в городе.
- › **【Комфорт】** : подходит для регулярного вождения.
- › **【Спорт】** : снижает усиление рулевого управления и увеличивает отклик рулевого колеса; рекомендуется использовать на высоких скоростях, а также в дождь и снег.

i УВЕДОМЛЕНИЕ

Для переключения режимов усилителя рулевого управления должны быть соблюдены следующие условия:

- › Нормальная работа системы электроусилителя рулевого управления.
- › Скорость автомобиля ниже 125 км/ч.

- › Никакой явный маневр с помощью рулевого колеса не выполняется.

Режим управления одной pedalью

Чтобы включить или выключить режим управления одной pedalью, на центральном дисплее выберите **【Автомобиль】** → **【Вождение】** → **【Режим управления одной pedalью】** .

После включения режима управления одной pedalью, при переключении передачи в режим D можно управлять скоростью, нажимая, приотпуская или полностью отпуская pedal акселератора, что позволяет ускоряться, катиться и снижать скорость до полной остановки. В городских условиях режим управления одной pedalью значительно сокращает частоту работы педалями акселератора и тормоза, упрощает управление автомобилем и повышает комфорт движения на перегруженных городских дорогах. По сравнению с традиционным способом вождения, режим управления одной pedalью также обеспечивает более эффективную рециркуляцию энергии, что увеличивает запас хода.

⚠ ПРЕДУПРЕЖДЕНИЕ

- › Режим управления одной pedalью не рекомендуется использовать на обледенелой, заснеженной или скользкой дороге.

- › Снижение скорости автомобиля, вызванное работой режима управления одной педалью, не является полной заменой обычного торможения. В случае экстренной необходимости немедленно нажмите на педаль тормоза.
- › На эффект замедления, используемый в режиме управления одной педалью, могут влиять такие факторы, как уклон и загрузка автомобиля, поэтому водитель всегда должен быть готов к торможению.
- › Если склон слишком крутой или автомобиль неисправен, незамедлительно нажмите на педаль тормоза, чтобы избежать отката автомобиля назад.

i УВЕДОМЛЕНИЕ

Следующие ситуации могут привести к отключению или невозможности включения режима управления одной педалью:

- › При выборе режима движения по снегу.
- › При неисправности педали акселератора, педали тормоза или других систем автомобиля.

Рулевое колесо

Регулировка рулевого колеса



1. Опустите регулировочный рычаг под рулевым колесом.
2. Отрегулируйте рулевое колесо таким образом, чтобы оно располагалось напротив груди и не загромождало комбинацию приборов и индикаторы.
3. По окончании регулировки поднимите регулировочный рычаг, чтобы зафиксировать рулевое колесо.

⚠ ПРЕДУПРЕЖДЕНИЕ

- › Запрещается регулировать положение рулевого колеса во время движения. В противном случае ошибки управления могут привести к аварии, серьезным травмам или смерти.

- › Отрегулировав рулевое колесо, убедитесь, что оно надежно зафиксировано. В противном случае внезапное смещение незафиксированного рулевого колеса может стать причиной аварии, а также привести к получению серьезных травм или к смерти.

Обогрев рулевого колеса

Обогрев рулевого колеса делает управление автомобилем в холодную погоду более комфортным.

Чтобы включить или выключить функцию обогрева рулевого колеса, выберите настройки системы климат-контроля на экране настроек и коснитесь кнопки обогрева рулевого колеса .

⚠ ВНИМАНИЕ

Во избежание разрядки аккумуляторной батареи не включайте обогрев рулевого колеса на длительное время без запуска двигателя.

Звуковой сигнал

Чтобы подать звуковой сигнал, нажмите на значок звукового сигнала на руле или на область вокруг него.

ВНИМАНИЕ

- › Внутри рулевого колеса находится фронтальная подушка безопасности. Не ударяйте по кнопке звукового сигнала. Это может привести к неправильному срабатыванию подушки безопасности при аварии или ее случайному срабатыванию в отсутствие аварии, что может стать причиной серьезных травм или смерти.
- › Не прикрепляйте декоративные предметы на кнопку звукового сигнала на рулевом колесе.

Зеркала заднего вида

Салонное зеркало заднего вида

Общие сведения

Салонное панорамное зеркало заднего вида воспроизводит изображение сзади автомобиля, полученное с помощью камеры, расположенной в задней части автомобиля. Оно имеет небольшую слепую зону и обеспечивает хороший обзор даже в условиях плохой видимости, например в дождь и снег.

⚠ ПРЕДУПРЕЖДЕНИЕ

- › Салонное панорамное зеркало заднего вида является лишь вспомогательным инструментом и не может оценивать окружающую обстановку вместо водителя. При вождении или парковке не полагайтесь только на салонное зеркало заднего вида. В любом случае водитель должен нести ответственность за безопасность автомобиля и постоянно следить за окружающей обстановкой.
- › Панорамное изображение представляет собой плоскую картинку с искаженным ощущением расстояния, поэтому для определения расстояния при движении задним ходом не следует ориентироваться на изображение салонного зеркала заднего вида.

⚠ ВНИМАНИЕ

- › Сильный солнечный свет, попадающий через окно на дисплей салонного зеркала, снижает яркость и контрастность экрана, ухудшая обзорность заднего вида, что требует от водителя повышенного внимания.
- › В условиях плохой освещенности, например ночью или в туннеле, на экране могут появиться блики от задних фонарей, что может немного затруднить обзор. В такой ситуации водителю следует быть внимательным и вести машину осторожно.
- › Если на экране панорамного дисплея отсутствуют пиксели и дисплей частично или полностью не работает, используйте зеркало и обратитесь в сервисный центр.
- › Водители с плохим зрением могут испытывать трудности с различением изображения на дисплее, им может потребоваться корректирующая оптика. В противном случае рекомендуется переключиться на использование зеркала.

Зеркала заднего вида

- › Не направляйте на камеру струю из водяного пистолета высокого давления при мойке автомобиля, так как это может привести к попаданию воды внутрь камеры и вызвать сбой в работе системы. Если камера загрязнена, протрите ее мягкой влажной тканью.
- › При низкой температуре окружающей среды (примерно -30°C) изображение может задерживаться и замедляться из-за свойств жидкого кристалла. После повышения температуры оно возвращается в нормальное состояние.
- › Если задняя часть автомобиля повреждена, камера не сможет точно определить область обзора, поэтому рекомендуется использовать зеркало.

i УВЕДОМЛЕНИЕ

Изображение зеркала заднего вида представлено только для иллюстрации. Ориентируйтесь на фактическую комплектацию Вашего автомобиля.

A ВНИМАНИЕ

Чтобы обеспечить возможность правильной регулировки яркости и работу функции автоматического затемнения:

- › Не блокируйте и не закрывайте датчик освещенности.
- › Следите за чистотой датчика освещенности.

Включение и выключение

Когда питание переключается в режим ON, салонное зеркало заднего вида по умолчанию переходит в режим кругового обзора.

Описание кнопок

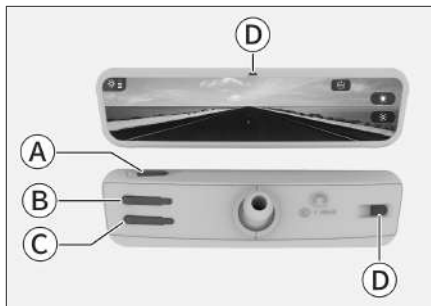

CC37A6A08F30

- Ⓐ Кнопка переключения
- Ⓑ Кнопка регулировки (верхняя)
- Ⓒ Кнопка регулировки (нижняя)
- Ⓓ Датчик освещенности

Зеркала заднего вида

Длительное нажатие кнопки переключения в верхней части салонного зеркала заднего вида отключает режим кругового обзора. В этом случае салонное зеркало заднего вида можно использовать как обычное зеркало с функцией автоматической защиты от бликов. Функция автоматической защиты от бликов автоматически регулирует отражающую способность зеркала в зависимости от интенсивности света фар следующего за Вами транспортного средства, чтобы избежать бликов.

i УВЕДОМЛЕНИЕ

При включении передачи заднего хода зеркало сохраняет максимальную отражающую способность, чтобы Вы могли видеть, что происходит сзади Вашего автомобиля.

Нажатие кнопки переключения в верхней части салонного зеркала заднего вида включает режим кругового обзора.

Настройки кругового обзора

При нажатии любой кнопки на салонном зеркале заднего вида открывается экран настройки панорамного изображения, в левом верхнем углу которого отображаются текущие параметры настройки и кнопки их изменения.

При этом:

Чтобы переключиться между экранами настройки яркости ✳, настройки масштаба Ⓜ и настройки угла обзора ↕, нажмите кнопку переключения в верхней части салонного зеркала заднего вида.

Чтобы отрегулировать уровень для текущего варианта настройки, нажмите кнопку регулировки на задней стороне салонного зеркала заднего вида.

i УВЕДОМЛЕНИЕ



- › Настройка яркости имеет пять уровней, на каждом из которых выполняется определенный диапазон автоматических настроек в зависимости от окружающего освещения.
- › При продолжительной работе салонного зеркала заднего вида в жаркой среде может сработать функция защиты от перегрева, яркость дисплея будет автоматически уменьшена для снижения тепловыделения. В этом случае яркость не может быть отрегулирована вручную. После снижения температуры функции регулировки восстановятся.

Зеркала заднего вида

⚠ ПРЕДУПРЕЖДЕНИЕ

Не настраивайте параметры кругового обзора во время движения, так как это может привести к аварии из-за ошибки в управлении автомобилем.

⚠ ВНИМАНИЕ

- › В случае неисправности камеры или прерывания связи с ней на дисплее салонного зеркала заднего вида появится индикатор неисправности . В этом случае обратитесь в сервисный центр.
- › Тяжелые условия эксплуатации могут привести к ухудшению характеристик изделия, например изменению сопротивления при низкой температуре, появлению теплового шума при высокой температуре и т. д. В это время на дисплее салонного зеркала заднего вида появится предупреждающий индикатор . Функции зеркала восстановятся после нормализации условий эксплуатации. Если качество изображения сильно ухудшилось, рекомендуется отключить режим кругового обзора.

Восстановление заводских настроек

Нажмите любую кнопку на задней стороне зеркала заднего вида. После появления значка функции на экране одновременно нажмите 2 кнопки регулировки функций на задней стороне зеркала заднего вида, чтобы перейти в интерфейс восстановления заводских настроек.

Здесь Вы можете вернуть настройки зеркала заднего вида к заводским значениям.

Регулировка наружных зеркал

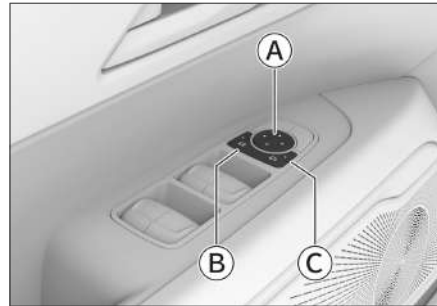

- Ⓐ Кнопка регулировки положения зеркала
- Ⓑ Кнопка выбора левого наружного зеркала заднего вида
- Ⓒ Кнопка выбора правого наружного зеркала заднего вида

Регулировка зеркал

В целях безопасности во время стоянки регулируйте наружные зеркала следующим образом:

Зеркала заднего вида

1. Чтобы выбрать левое или правое наружное зеркало заднего вида, нажмите кнопку выбора соответствующего наружного зеркала. Индикатор кнопки загорится, указывая, что зеркало готово к регулировке.
2. Нажимая зоны кнопки регулировки зеркала («вверх», «вниз», «влево» и «вправо»), можно отрегулировать положение выбранного зеркала заднего вида.
3. После завершения регулировки снова нажмите кнопку выбора наружного зеркала заднего вида, и индикатор кнопки погаснет, указывая на выход из режима выбора.

⚠ ПРЕДУПРЕЖДЕНИЕ

Запрещается регулировать зеркала заднего вида во время движения. В противном случае ошибки управления могут привести к аварии, серьезным травмам или смерти.

Складывание зеркал с помощью электропривода

При одновременном нажатии кнопок выбора левого и правого наружных зеркал заднего вида на стороне водителя наружные зеркала заднего вида автоматически складываются; повторное одновременное нажатие приведет к автоматическому раскладыванию наружных зеркал заднего вида.

⚠ ВНИМАНИЕ

Складывая наружное зеркало заднего вида с помощью электропривода, не помогайте ему рукой. В противном случае можно повредить внутренний механизм зеркала.

⚠ ПРЕДУПРЕЖДЕНИЕ

- › Перед началом движения зеркала заднего вида необходимо разложить и надлежащим образом отрегулировать.
- › Во избежание травм и повреждения устройства не следует трогать зеркало, когда оно складывается или раскладывается.

Настройки наружных зеркал заднего вида

Функции, связанные с наружными зеркалами заднего вида, можно настроить в меню центрального дисплея **【Автомобиль】** → **【Снаружи а/м】** → **【Зеркала】**.

- › **【Наружные зеркала】** : позволяет разложить или сложить наружные зеркала.
- › **【Режим складывания】** : позволяет настроить режим складывания наружных зеркал заднего вида.

Зеркала заднего вида

- Когда установлен режим **【Auto】**, складывание и раскладывание наружных зеркал происходит синхронно с блокировкой и разблокировкой дверей.
- › **【Наклон зеркал при движении задним ходом】**: позволяет включить или выключить функцию автоматического поворота соответствующего наружного зеркала заднего вида вниз при движении задним ходом. Если функция включена, при включении передачи R соответствующее наружное зеркало заднего вида устанавливается в сохраненное в памяти положение, подходящее для движения автомобиля задним ходом. При выключении передачи R наружное зеркало заднего вида автоматически возвращается в положение, предшествующее движению задним ходом. После включения функции на передаче R отрегулируйте угол соответствующего наружного зеркала заднего вида, чтобы обеспечить лучший обзор при движении задним ходом, затем выйдите из передачи R, чтобы сохранить положение наружного зеркала заднего вида при движении задним ходом.
 - › **【Регулировка бокового зеркала с помощью рулевого колеса】**: после выбора **【Левое зеркало】** или **【Правое зеркало】** можно отрегулировать угол наклона соответствующего наружного зеркала заднего вида с помощью кнопки на рулевом колесе.

Обогрев наружных зеркал

Функция обогрева наружных зеркал в автомобилях, оснащенных данной функцией, включается или выключается одновременно с функцией обогрева заднего стекла системы климат-контроля. После включения данной функции постепенно устраняются обледенение или запотевание наружных зеркал.

Через некоторое время функция обогрева наружных зеркал заднего вида выключается автоматически.

⚠ ПРЕДУПРЕЖДЕНИЕ

После включения функции обогрева наружных зеркал заднего вида во избежание получения ожогов запрещается прикасаться к поверхности зеркала.

Управление переключением передач

Описание передач

Парковка (P)

Нажмите кнопку P, чтобы поставить автомобиль на стоянку.

Передача заднего хода (R)

Передача R предназначена для движения автомобиля назад.

Нейтральная передача (N)

N — это режим без передачи, когда автомобиль находится в состоянии отсутствия передачи мощности; используется при запуске или при временной стоянке.

⚠ ПРЕДУПРЕЖДЕНИЕ

- › При временной остановке на передаче N обязательно включите стояночный тормоз или удерживайте педаль тормоза. В противном случае автомобиль может покатиться, в результате чего может произойти авария.
- › Во избежание аварийных ситуаций запрещается двигаться накатом на нейтральной передаче.

Режим движения вперед (D)

Для обычного вождения используйте передачу D.

При включенном режиме D коробка передач может автоматически переключаться на соответствующую передачу в зависимости от скорости автомобиля и необходимого ускорения для обеспечения оптимального экономичного вождения.

Переключение передач

После запуска можно осуществлять переключение передач в нормальном режиме. Перед началом движения необходимо удерживать педаль тормоза. В противном случае в тот момент, когда селектор переключения передач окажется в положении передачи для движения, автомобиль начнет движение произвольно.

⚠ ПРЕДУПРЕЖДЕНИЕ

Во избежание поломки автомобиля или аварии следует переключать передачу только после полной остановки автомобиля.

i УВЕДОМЛЕНИЕ

- › После переключения передачи убедитесь, что установлен нужный режим.
- › Если во время движения автомобиля на скорости менее 2 км/ч открыть дверь водителя и отстегнуть ремень безопасности водителя, автоматически включится передача P.

Управление переключением передач

Переключение на передачу P



CD2F707BF5CD

Когда автомобиль находится в неподвижном состоянии, нажмите кнопку включения передачи P.

Переключение на передачи D, R, N



75EB133F1E2A

Для переключения между различными передачами переместите селектор переключения передач вверх или вниз на 1 или 2 позиции, после чего он автоматически вернется в исходное положение, когда Вы его отпустите. На комбинации приборов будет отображаться соответствующая передача.

- › Чтобы выйти из режима P, нажмите на педаль тормоза, а затем переместите селектор переключения передач.

- › Чтобы переключиться с P (или N) на D (или R), нажмите на педаль тормоза, а затем переместите селектор переключения передач вниз (или вверх) на 2 позиции.
- › Чтобы переключиться с D (или R) на N, переведите селектор переключения передач на 1 позицию вверх (или вниз) и недолго удерживайте его в таком положении, чтобы произошло переключение.

i УВЕДОМЛЕНИЕ

Выбранная передача отобразится на комбинации приборов.

⚠ ПРЕДУПРЕЖДЕНИЕ

Если на дисплее комбинации приборов отображается сообщение о неисправности коробки передач, то КПП, возможно, перейдет в аварийный режим. В этом режиме можно переключиться только на определенную передачу либо переключение передач вообще невозможно, и двигатель может не запуститься. Как можно скорее остановите автомобиль в безопасном месте и свяжитесь с сервисным центром.

Управление переключением передач

Функция плавного старта

После включения двигателя переключитесь на передачу переднего хода, выключите стояночный тормоз и отпустите педаль тормоза. При этом автомобиль медленно поедет вперед даже без нажатия педали акселератора.

Начало движения

Правильное начало движения

1. Пристегните ремень безопасности и убедитесь, что стояночный тормоз включен.
2. Нажмите на педаль тормоза, чтобы завести автомобиль, после чего на комбинации приборов загорится зеленый индикатор READY .
3. Выберите передачу D .
4. Отпустите педаль тормоза, а затем плавно нажмите на педаль акселератора, чтобы разогнать автомобиль.

Максимально интенсивный разгон с места

1. Пристегните ремень безопасности и убедитесь, что стояночный тормоз включен.
2. Нажмите на педаль тормоза, чтобы завести автомобиль, после чего на комбинации приборов загорится зеленый индикатор READY .

3. Убедитесь, что электронная система стабилизации выключена.
4. Нажмите левой ногой на педаль тормоза, включите передачу D . Одновременно нажмите правой ногой на педаль акселератора до упора, и на комбинации приборов появится сообщение **【Активировано максимальное ускорение】** .
5. Отпустите педаль тормоза, и автомобиль начнет разгон с максимально возможным ускорением.

⚠ ПРЕДУПРЕЖДЕНИЕ

- › Управляя автомобилем, будьте внимательны и соблюдайте правила дорожного движения.
- › Интенсивный разгон можно использовать только если Вы уверены в безопасности ее использования, исходя из дорожных условий.
- › Избегайте использования этой функции на скользких дорогах. Невыполнение этого требования может привести к потере контроля над автомобилем и стать причиной аварии.

⚠ ВНИМАНИЕ

- › Функция интенсивного разгона с места подразделяется на максимально интенсивный разгон и обычный разгон с места. Активация функции увеличивает нагрузку на соответствующие компоненты трансмиссии и ускоряет износ сцепления.

Управление переключением передач

Не используйте данную функцию на постоянной основе во избежание быстрого износа автомобильного оборудования.

- › Если при активации интенсивного разгона с места Вы нажмете на педаль тормоза или отпустите педаль акселератора, интенсивный разгон будет прерван.
- › Если после включения функции интенсивного разгона с места тормоз удерживается слишком долго (приблизительно 5 секунд) без начала движения, автомобиль выйдет из режима интенсивного разгона с места и войдет в режим ожидания, чтобы защитить систему двигателя. После входа в режим ожидания необходимо отпустить педаль акселератора, чтобы выйти из этого режима для следующего разгона с интенсивным ускорением.

i УВЕДОМЛЕНИЕ

Разряженная батарея, низкая или высокая температура могут препятствовать интенсивному разгону с места.

Остановка

1. Отпустите педаль акселератора и нажмите на педаль тормоза.
2. После полной остановки автомобиля переведите селектор в положение парковочной передачи Р.

3. При необходимости включите стояночный тормоз или просто выключите двигатель.

i УВЕДОМЛЕНИЕ

При выключении двигателя стояночный тормоз включается автоматически.

4. Отпустите педаль тормоза.

A ВНИМАНИЕ

- › При временной остановке на склоне необходимо нажать педаль тормоза или включить стояночный тормоз. Запрещается использовать педаль акселератора и функцию плавного старта, чтобы удерживать автомобиль от скатывания, поскольку это может привести к повреждению коробки передач.
- › Запрещается использовать для удержания автомобиля на склоне только передачу Р, поскольку это может привести к повреждению коробки передач.
- › При остановке на склоне при необходимости установите упоры под колеса для предотвращения скатывания автомобиля.

Стояночный тормоз

Электромеханический стояночный тормоз

Включение стояночного тормоза

При неподвижном автомобиле электромеханический стояночный тормоз (EPB) может быть задействован автоматически одним из следующих двух способов:

- › При переключении питания в режим OFF.
- › При выборе передачи P.

Если автомобиль не может автоматически включить стояночный тормоз, водителю необходимо переключить питание в режим ON и в меню центрального дисплея выбрать **【Автомобиль】** → **【Вождение】** → **【Электронный стояночный тормоз】** → **【Включить】**, чтобы включить стояночный тормоз вручную.

i УВЕДОМЛЕНИЕ

После включения стояночного тормоза на комбинации приборов загорится красный индикатор стояночного тормоза (Ⓟ).

⚠ ПРЕДУПРЕЖДЕНИЕ

- › Остановка автомобиля на дороге с большим уклоном может привести к аварии. Соблюдайте правила безопасного вождения и не останавливайте автомобиль в подобных местах.

- › Если стояночная тормозная система не выполняет свою функцию из-за чрезмерного уклона, нажмите на педаль тормоза, чтобы предотвратить скатывание автомобиля.

Экстренное торможение



CD2F707BF5CD

В экстренной ситуации нажмите и удерживайте кнопку передачи P, чтобы затормозить автомобиль с помощью системы электромеханического стояночного тормоза (EPB).

- › Когда скорость автомобиля превышает или равна 3 км/ч, на комбинации приборов загорается красный индикатор стояночного тормоза (Ⓟ), сопровождаемый звуковым уведомлением.
- › Когда скорость автомобиля меньше 3 км/ч, на комбинации приборов загорается красный индикатор стояночного тормоза (Ⓟ).

Стояночный тормоз

⚠ ПРЕДУПРЕЖДЕНИЕ

Использование системы EPB для торможения допускается только в экстренных случаях (например, если педаль тормоза заклинило).

Выключение стояночного тормоза

Закройте дверь водителя и пристегните ремень безопасности, заведите автомобиль, переключите передачу, и тогда система автоматически отключит электромеханический стояночный тормоз.

⚠ ВНИМАНИЕ

- › При движении вниз по склону будьте готовы нажать на педаль тормоза, когда система автоматически отключит EPB, во избежание заноса.
- › При нахождении на склоне необходимо нажать на педаль акселератора для увеличения мощности, чтобы автоматически выключить EPB и начать движение.

Если автомобиль не может автоматически отключить стояночный тормоз, водителю необходимо переключить питание в режим ON, нажать на педаль тормоза и удерживать ее, а затем в меню центрального дисплея выбрать **【Автомобиль】** → **【Вождение】** → **【Электронный стояночный тормоз】** → **【Выключить】**, чтобы выключить стояночный тормоз вручную.

i УВЕДОМЛЕНИЕ

После выключения стояночного тормоза красный индикатор стояночного тормоза (Ⓢ) на комбинации приборов погаснет.

Функция автоматического удержания автомобиля на месте (AVH)

Описание функции

При движении в гору, остановке перед красным сигналом светофора и движении с частыми остановками функция автоматического удержания автомобиля на месте (AVH) позволяет водителю не держать педаль тормоза длительное время и не включать стояночный тормоз (EPB) раз за разом. Это обеспечивает более комфортное вождение и снижает риск скатывания автомобиля.

Стояночный тормоз

Использование

Чтобы включить или выключить функцию автоматического удержания автомобиля на месте, закройте дверь водителя, пристегните ремень безопасности водителя и после запуска автомобиля в меню центрального дисплея выберите **【Автомобиль】** → **【Вождение】** → **【Автоматическое удержание автомобиля】**.

1. Включите функцию автоматического удержания автомобиля на месте.

Теперь функция автоматического удержания автомобиля на месте находится в состоянии готовности, и на комбинации приборов загорается желтый индикатор готовности функции автоматического удержания автомобиля на месте (ⓐ).

2. После остановки автомобиля, если полностью выжать педаль тормоза, автоматически включится стояночный тормоз.

Теперь функция автоматического удержания на месте находится в рабочем состоянии, и на комбинации приборов загорается зеленый индикатор функции AVH (ⓑ).

3. Если селектор переключения передач находится в положении D или R, а педаль акселератора или тормоза нажата, стояночный тормоз автоматически выключается.

Если педаль акселератора или тормоза не нажимается в течение длительного времени, функция автоматического удержания автомобиля на месте отключается, и автомобиль автоматически переключается на электромеханический стояночный тормоз.

i УВЕДОМЛЕНИЕ

В следующих ситуациях производится принудительный выход из функции AVH и автоматическое включение EPB:

- › При отстегивании ремня безопасности водителя.
- › При открывании двери водителя.
- › При переключении питания в режим OFF.
- › Если время работы AVH превышает 3 минуты.

! ВНИМАНИЕ

При автоматической мойке или буксировке прицепа необходимо выключить стояночный тормоз вручную.

Настройки освещения

Чтобы настроить функции освещения, на центральном дисплее выберите **【Автомобиль】** → **【Освещение】** → **【Персонализация】**.

- › **【Приветственное освещение】** : после включения этой функции и установки режима освещения AUTO, если текущая освещенность удовлетворяет условиям для включения ближнего света, после успешной разблокировки двери снаружи автомобиля (за исключением разблокировки дверей механическим ключом) внешнее освещение автомобиля автоматически включится на некоторое время, чтобы Вы могли подойти к автомобилю в темное время суток.
- › **【Задержка выключения габаритных огней】** : позволяет установить продолжительность задержки выключения в режиме энергосбережения. После активации режима **【Задержка выключения габаритных огней】** , габаритные огни остаются включенными даже после переключения в режим OFF или AUTO.

i УВЕДОМЛЕНИЕ

В случае длительной работы габаритных огней при выключенном питании автомобиля аккумуляторная батарея разряжается быстрее и автомобиль может не завестись. При отсутствии необходимости включать габаритные огни своевременно активируйте энер-

госберегающий режим или переводите габаритные огни в режим OFF или AUTO перед блокировкой всех дверей автомобиля.

- › **【Задержка выключения освещения салона】** : позволяет установить время задержки выключения потолочного освещения и ламп для чтения в следующих случаях.

Когда питание находится в режиме OFF, Вы можете настроить время задержки выключения потолочных ламп после закрытия всех дверей автомобиля, если внутреннее освещение было включено с помощью функции управления дверями.

При переключении режима питания в режим OFF и при условии низкой освещенности снаружи автомобиля, функция задержки отключения потолочных ламп активируется автоматически.

- › **【Функция «Проводи меня домой»】** : позволяет отключить функцию «Проводи меня домой» или установить продолжительность работы внешнего освещения после включения функции.

Когда функция включена и освещение находится в режиме AUTO, если текущая интенсивность освещения достигает условий для включения ближнего света, наружное освещение автоматически включится на некоторое время после успешной блокировки дверей снаружи авто-

Управление освещением

мобиля (за исключением механической блокировки), чтобы Вы могли покинуть автомобиль в темное время суток.

- › **【Оповещение о поиске автомобиля】** : позволяет установить режим оповещения при включении функции поиска автомобиля.
- › **【Включение аварийной сигнализации при экстренном торможении】** : когда эта функция включена, если Вы резко затормозите при скорости автомобиля более 50 км/ч, аварийные сигнальные огни несколько раз мигнут, чтобы предупредить идущее сзади транспортное средство о необходимости вовремя Вас объехать.

Управление освещением с помощью дисплея

УВЕДОМЛЕНИЕ

Не оставляйте внешнее освещение автомобиля включенным на долгое время при незаведенном двигателе. Это может привести к разряду аккумуляторной батареи и помешать нормальному запуску автомобиля.

Чтобы настроить функции, относящиеся к головному освещению, на центральном дисплее выберите **【Автомобиль】** → **【Освещение】** → **【Основные】**.

- › Нажмите кнопку **【OFF】** : так можно вручную выключить все внешнее освещение (кроме дневных ходовых огней).

- › Чтобы вручную включить габаритные огни и фонари освещения номерного знака, нажмите кнопку габаритных огней .

После включения габаритных огней и фонарей освещения номерного знака переключите питание в режим OFF. Если автомобиль не заблокирован, габаритные огни и фонари освещения номерного знака будут гореть в течение времени, установленного функцией задержки режима энергосбережения. (› Стр. 77)

Если функция задержки режима энергосбережения настроена на 2/5/8 минут, а габаритные огни и фонари освещения номерного знака включены вручную, переключите питание в режим OFF и заблокируйте автомобиль. Тогда габаритные огни и фонари освещения номерного знака загорятся на 15 секунд и затем погаснут.

Если функция задержки режима энергосбережения настроена на поддержание включенных габаритных огней, а габаритные огни и фонари освещения номерного знака включены вручную, переключите питание в режим OFF и заблокируйте автомобиль. Тогда габаритные огни и фонарь освещения номерного знака продолжат гореть.

Управление освещением

i УВЕДОМЛЕНИЕ

В связи с различиями в конфигурациях моделей, Ваш автомобиль может быть не оснащен функцией постоянного включения габаритных огней. Ориентируйтесь на комплектацию Вашего автомобиля.

⚠ ВНИМАНИЕ

Во время движения автомобиля запрещается использовать габаритные огни вместо фар ближнего света. Это создает риск аварийной ситуации.

Яркости габаритных огней недостаточно для надлежащего освещения дорожного полотна перед автомобилем, а также для того, чтобы водители и пешеходы могли Вас увидеть. Поэтому в сумерках или при плохой видимости включайте ближний свет.

- › Нажмите кнопку ближнего света , чтобы вручную включить ближний свет.
- › Нажмите кнопку **【AUTO】**, и габаритные огни и ближний свет будут автоматически включаться или выключаться в зависимости от уровня освещенности окружающей среды.

⚠ ВНИМАНИЕ

- › Днем освещение может иногда не включаться автоматически из-за тумана. В этом случае следует включать его вручную.

- › Автоматическое управление освещением играет лишь вспомогательную роль при управлении автомобилем. Водитель в любых обстоятельствах несет ответственность за надлежащее управление внешними световыми приборами.

- › Нажмите кнопку **【Автоматическое переключение ближнего и дальнего света】**, чтобы включить или выключить функцию переключения ближнего и дальнего света.
- › Когда ближний свет включен, нажмите кнопку **【Задний противотуманный фонарь】**, чтобы включить или выключить задний противотуманный фонарь.

Переключатель управления освещением

Ручное переключение ближнего и дальнего света

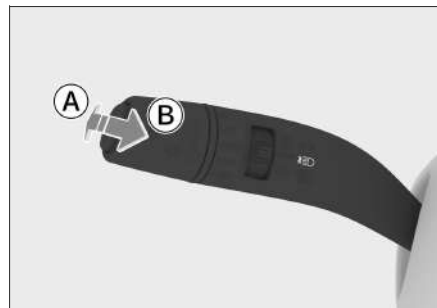

19CCFA00C6A7A

- Ⓐ Включение фар дальнего света
- Ⓑ Мигание фарами дальнего света

Управление освещением

- › Для включения или выключения фар дальнего света при включенных фарах ближнего света нажмите на комбинированный переключатель освещения в направлении от себя. Когда Вы отпустите переключатель, он автоматически вернется в исходное положение.
- › Чтобы кратковременно включить фары дальнего света, потяните комбинированный переключатель освещения на себя. Когда Вы его отпустите, переключатель автоматически вернется в исходное положение, фары дальнего света погаснут. Для мигания дальним светом несколько раз повторите это действие.

i УВЕДОМЛЕНИЕ

При включении фар дальнего света на комбинации приборов загорается синий индикатор дальнего света .

Функция автоматического переключения ближнего и дальнего света



Чтобы включить или выключить функцию автоматического переключения ближнего и дальнего света, перейдите в меню центрального дисплея **【Автомобиль】** → **【Освещение】** → **【Основные】** → **【Автоматическое переключение ближнего и дальнего света】**.

Когда функция автоматического переключения ближнего и дальнего света включена, и ближний свет горит:



89FE969E9DA8

- › Потяните комбинированный переключатель освещения вдоль рулевой колонки от себя, чтобы переключиться между режимом постоянного дальнего света и режимом автоматического переключения ближнего и дальнего света.

Когда на комбинации приборов горит зеленый индикатор автоматического переключения света , это означает, что в данный момент функция автоматического переключения ближнего и дальнего света включена. В это время система может автоматически включать или выключать дальний свет в зависимости от текущей скорости автомобиля и яркости окружающей среды. Если на комбинации приборов не горит зеленый индикатор функции автоматического переключения ближнего и дальнего света , это означает, что в данный момент функция автоматического переключения ближнего и дальнего света выключена, и дальний свет постоянно включен.

Управление освещением

- › Чтобы выйти из режима автоматического головного освещения и погасить дальний свет, потяните комбинированный переключатель управления освещением на себя.

⚠ ПРЕДУПРЕЖДЕНИЕ

Функция автоматического головного освещения является вспомогательной. Водитель должен вручную переключать свет фар с дальнего на ближний (и наоборот) в зависимости от ситуации на дороге и погодных условий, руководствуясь освещенностью и видимостью. Вручную переключить свет необходимо в следующих условиях:

- › Неблагоприятные для вождения погодные условия (например, туман, дождь или снегопад).
- › Крутой поворот или движение по склону.
- › Движение на перекрестке или в отсутствие полного обзора встречных полос (например, когда свет фар встречных автомобилей невиден из-за дорожного ограждения или при движении по скоростной дороге).
- › Движение при плохой освещенности в районах с плотной застройкой.

- › При наличии рядом с дорогой недостаточно освещенных участников дорожного движения (например, пешеходов или немеханических транспортных средств).
- › При наличии рядом с дорогой объектов с высокой отражательной способностью (например, дорожных знаков).
- › При налипании в зоне датчика дождя и освещенности на ветровом стекле грязи, инея или иных объектов, мешающих его работе.

Сигналы поворота и смены полосы движения

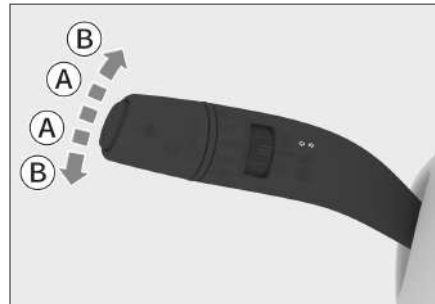

F464638AD4C6

- Ⓐ Сигнал смены полосы движения
- Ⓑ Сигнал указателя поворота
- › Сигнал смены полосы движения: слегка приподнимите или опустите комбинированный переключатель освещения. Когда Вы его отпустите, он вернется в исходное положение, а соответствующий указатель поворота мигнет 3 раза.

Управление освещением

› Сигнал поворота: сдвиньте комбинированный переключатель освещения вверх или вниз. Когда Вы его отпустите, он вернется в исходное положение, но соответствующий сигнал поворота продолжит мигать. После завершения поворота указатель поворота автоматически выключится.

Указатели поворота можно выключить вручную, слегка сдвинув комбинированный переключатель освещения вверх или вниз.

Регулировка угла наклона фар



8FB584E7D980

Угол наклона фар можно отрегулировать в соответствии с количеством пассажиров и нагрузкой на автомобиль.

- › Чтобы направить ближний свет выше, поверните регулятор вверх.
- › Чтобы направить ближний свет ниже, поверните регулятор вниз.

Аварийная световая сигнализация



9AB8EAE7DB8A

В случае неисправности автомобиля или дорожно-транспортного происшествия включите аварийную световую сигнализацию, чтобы предупредить других участников дорожного движения. Чтобы включить или выключить аварийную световую сигнализацию, нажмите на выключатель.

Дневные ходовые огни

Чтобы Ваш автомобиль был более заметен для других водителей, когда питание находится в режиме READY и коробка передач выключена из передачи P, автоматически включаются дневные ходовые огни.

Дневные ходовые огни выключаются в следующих ситуациях:

- › При включении фар.
- › При переключении в режим P.
- › При включении левого или правого указателей поворота дневные ходовые огни на той же стороне гаснут.



Управление освещением

⚠ ПРЕДУПРЕЖДЕНИЕ

- › Дневные ходовые огни не предназначены для вождения в темное время суток.
- › Водитель всегда должен следить за тем, чтобы вождение автомобилем осуществлялось с использованием соответствующего головного освещения и с соблюдением правил дорожного движения.

Лампа для чтения



- › Нажмите выключатель лампы для чтения , чтобы включить или выключить ее.
- › Для включения или выключения функции автоматического включения/выключения освещения при открытии/закрытии двери нажмите на переключатель управления дверьми .

При включенной функции автоматического включения/выключения освещения при открытии/закрытии двери лампа для чтения и потолочные плафоны будут автоматически включаться и выключаться в зависимости от положения дверей автомобиля и освещенности.

- › Чтобы установить время задержки выключения освещения салона после закрытия всех дверей, если освещение салона включается функцией управления дверями, перейдите в меню центрального дисплея **【Автомобиль】** → **【Освещение】** → **【Персонализация】** → **【Задержка выключения освещения салона】**.
- › Прикоснитесь к плафону лампы для чтения, чтобы включить или выключить соответствующую лампу для чтения.

⚠ ВНИМАНИЕ

Не оставляйте лампу для чтения включенной на долгое время при незаведенном двигателе. Это может привести к разряду аккумуляторной батареи.

Управление освещением

Лампа для чтения (сиденья пассажиров второго ряда)

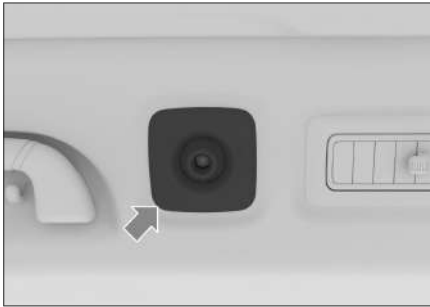

FA99E07CBE7D

Лампы для чтения установлены по бокам на потолке автомобиля. Пассажиры сидений второго ряда могут использовать их для освещения по необходимости.

Для управления лампой для чтения на соответствующей стороне используйте кнопки на подлокотниках сидений второго ряда.

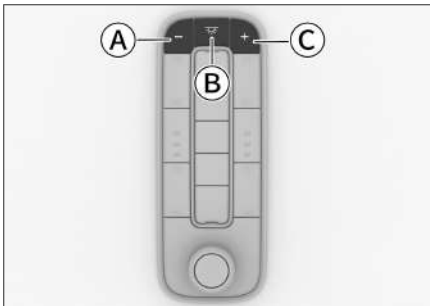

63C9CB6D3C2E

- Ⓐ Кнопка уменьшения яркости
- Ⓑ Переключатель лампы для чтения

Лампы доступны в холодных и теплых тонах, нажатие на переключатель позволяет циклически переключаться между режимами: «Вкл.», «Холодный тон», «Теплый тон», «Выкл.».

- Ⓒ Кнопка увеличения яркости

⚠ ВНИМАНИЕ

Не оставляйте лампу для чтения включенной на долгое время при незаведенном двигателе. Это может привести к разряду аккумуляторной батареи.

Боковые потолочные плафоны

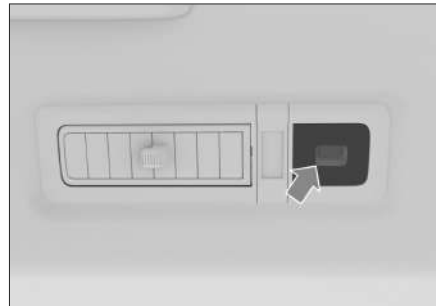

58F62933DF47

Коснитесь крышки верхней лампы, чтобы включить или выключить соответствующий потолочный плафон. Длительное касание потолочного плафона позволяет плавно регулировать яркость верхнего света.

⚠ ВНИМАНИЕ

Не оставляйте освещение включенным на долгое время при незаведенном двигателе. Это может привести к разряду аккумуляторной батареи.

Подсветка багажного отделения

Лампа освещения багажного отделения автоматически включается или выключается при открывании или закрывании двери багажного отделения.

Смарт-подсветка салона

Функции, связанные со смарт-подсветкой, можно настроить в меню центрального дисплея **【Автомобиль】** → **【Освещение】** → **【Смарт-подсветка】**.

- › **【Смарт-подсветка】** : позволяет включить или отключить смарт-подсветку салона.
- › **【Яркость】** : позволяет настроить яркость смарт-подсветки салона.
- › **【Смарт-подсветка поверхностей】** : позволяет настроить режим и цвет смарт-подсветки поверхностей салона.
- › **【Смарт-подсветка контуров】** : позволяет настроить режим и цвет смарт-подсветки контуров салона.

- › **【Интеллектуальная связь】** : позволяет включить или выключить интеллектуальное синхронизированное мерцание смарт-подсветки.

i УВЕДОМЛЕНИЕ

- › Когда режим смарт-подсветки включен, подсветка выключается при включении передачи R и включается при выключении передачи R.
- › Для обеспечения безопасности на дороге при высоких скоростях подсветка салона может временно переключаться в статичный режим.

Функция «звездное небо»

Интерфейс управления на центральном дисплее

Функцию «звездное небо» можно настроить в меню центрального дисплея **【Автомобиль】** → **【Освещение】** → **【Звездное небо】**.

- › **【Звездное небо】** : позволяет включить или выключить подсветку потолка салона в виде звездного неба и настроить ее яркость.
- › **【Режим мерцания】** : позволяет включить или выключить функцию «мерцания звезд».
- › **【Режим метеоров】** : позволяет включить или выключить режим подсветки в виде метеоров или метеоритного дождя.

Управление освещением



- › **【Приветствие】** : позволяет включить или выключить функцию приветствия при открытии дверей.

Задний переключатель управления



5A7136FB14B2

Задний переключатель управления расположен на задней панели управления системой климат-контроля.

- › Чтобы включить или выключить функцию «звездное небо», нажмите кнопку .
- › Нажмите кнопку «Режим» , чтобы переключиться между режимами «Звездное небо + Метеоры» или «Мерцание звезд + Метеоры».

ПРЕДУПРЕЖДЕНИЕ

Для функции «звездное небо» используется оптоволокно диаметром около 0,75 мм для создания атмосферного светового эффекта. Не давите на обивку потолка во избежание царапин.

Бактерицидная ультрафиолетовая лампа

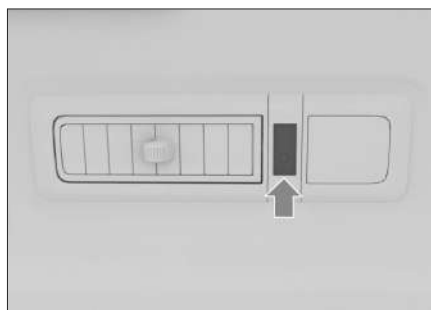

3F1B83FA929C

С помощью мобильного приложения можно дистанционно включить бактерицидную ультрафиолетовую лампу для уничтожения бактерий в автомобиле, поддержания чистоты воздуха и устранения неприятных запахов.

Бактерицидная ультрафиолетовая лампа автоматически выключается примерно через 20 минут после начала работы.

ПРЕДУПРЕЖДЕНИЕ

- › Не включайте бактерицидную ультрафиолетовую лампу, если в автомобиле находятся люди или домашние животные. Несоблюдение этого правила может нанести вред здоровью людей или домашних животных.

- › Не садитесь в автомобиль сразу после использования бактерицидной ультрафиолетовой лампы. Рекомендуется подождать около 30 минут перед посадкой в автомобиль.

i УВЕДОМЛЕНИЕ

При использовании бактерицидной ультрафиолетовой лампы необходимо соблюдать следующие условия. В противном случае функции бактерицидной ультрафиолетовой лампы не будут включены или лампа автоматически отключится.

- › Противоугонная система автомобиля должна находиться в режиме предварительной охраны.
- › Все окна автомобиля должны быть закрыты.
- › Люк автомобиля должен быть закрыт.

Управление стеклоочистителями

Очистители ветрового стекла

Режимы работы очистителей ветрового стекла

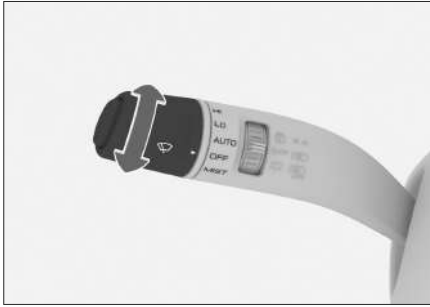

9EC34FE07F9C

- › Прерывистый режим **【MIST】**
Поверните ручку управления очистителем ветрового стекла в положение **【MIST】**. После отпускания ручка вернется в исходное положение, и стеклоочистители выполнят один ход.
- › Выключение **【OFF】**
Поверните ручку управления очистителями ветрового стекла в положение **【OFF】**, и стеклоочистители выключатся.
- › Автоматический режим **【AUTO】**
Поверните ручку управления очистителями ветрового стекла в положение **【AUTO】**, и они будут автоматически работать в зависимости от интенсивности дождя.

⚠ ПРЕДУПРЕЖДЕНИЕ

- › Датчик не может безошибочно распознавать атмосферные осадки и включать стеклоочистители. Если капли дождя на ветровом стекле мешают обзору, следует отрегулировать режим работы стеклоочистителей вручную.
- › В случае ударного или вибрационного воздействия на ветровое стекло очистители ветрового стекла в режиме **【AUTO】** могут неожиданно сработать. Необходимо соблюдать осторожность, чтобы щетки стеклоочистителей не защемили пальцы.
- › Во время мойки автомобиля либо при отсутствии необходимости в использовании очистителей ветрового стекла не переводите их в режим **【AUTO】**. В противном случае стеклоочистители могут работать неправильно.

⚠ ВНИМАНИЕ

- › Если поверхность ветрового стекла вблизи салонного зеркала заднего вида загрязнена или на нее налипли посторонние объекты (снег, смола и т. п.), необходимо очистить стекло от загрязнений. В противном случае они могут повлиять на нормальную работу стеклоочистителей в автоматическом режиме.

Управление стеклоочистителями

- › Поскольку снеговые осадки бывают разных форм, иногда датчик дождя и освещенности не распознает их, даже если снег касается ветрового стекла, в результате чего стеклоочистители не срабатывают. Когда снег растает, стеклоочиститель может включиться автоматически.
- › Режим работы на низкой скорости **【LO】**
Поверните ручку управления очистителями ветрового стекла в положение **【LO】**, и они будут работать на низкой скорости.
- › Режим работы на высокой скорости **【HI】**
Поверните ручку управления очистителями ветрового стекла в положение **【HI】**, и они будут работать на высокой скорости.
- › В холодное время года перед включением стеклоочистителей убедитесь, что щетки не примерзли к ветровому стеклу. Если щетки примерзли, использовать стеклоочистители можно только после оттаивания. В противном случае стеклоочистители и их электропривод могут быть повреждены.
- › В случае перебоев в работе стеклоочистителей из-за скопления снега на стекле или по какой-либо иной причине выключите их, остановите автомобиль в безопасном месте и очистите стекло от снега или иных посторонних предметов, чтобы обеспечить нормальную работу стеклоочистителей.

⚠ ВНИМАНИЕ

- › Если поверхность ветрового стекла загрязнена или на нее налипли посторонние объекты (снег, смола и т. д.), необходимо сначала очистить стекло от загрязнений. В противном случае они могут привести к повреждению щеток или механизма стеклоочистителей.

Функция стеклоомывателя

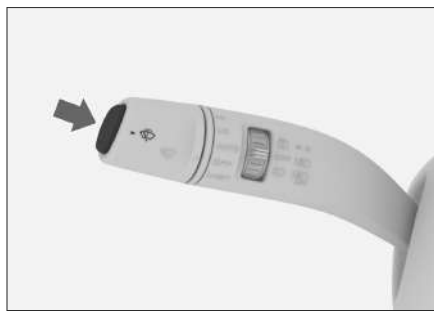

A39F8177F63E

Нажмите и удерживайте кнопку стеклоомывателя, и очистители ветрового стекла начнут использовать жидкость омывателя для очистки ветрового стекла автомобиля. После отпускания кнопки она автоматически вернется в исходное положение.

Управление стеклоочистителями

⚠ ВНИМАНИЕ

- › Избегайте длительного использования стеклоомывателя. В противном случае насос стеклоомывателя может выйти из строя.
С целью защиты насоса стеклоомыватель может автоматически отключиться через некоторое время непрерывной работы.
- › Своевременно доливайте оmyвающую жидкость. В холодное время года следует использовать незамерзающую жидкость. В противном случае в результате замерзания будет утрачена не только функция стеклоомывателя, но также могут быть повреждены детали устройства.
- › Не используйте средства, создающие покрытие на стекле (например, моющие средства с полирующим или тонирующим эффектом, пленки для стекол и т. д.), так как это может привести к вибрации и дребезжанию стеклоочистителей при их работе.
- › Не чистите щетки стеклоочистителей средствами на масляной основе. Химические реакции, к которым может привести использование таких средств, способны вызвать деформацию щеток.

Зимний режим

В холодное время года при температуре наружного воздуха ниже 0°C и скорости движения автомобиля ниже 5 км/ч очистители ветрового стекла автоматически переходят в зимний режим и не выполняют очистку, даже если соблюдаются условия для автоматического запуска очистки в режиме **【AUTO】**. Это позволяет предотвратить автоматическое включение функции очистки, которое может привести к поломке привода или щеток стеклоочистителей в случае замерзания стеклоочистителей.

Если Вам необходимо использовать стеклоочистители, когда они находятся в зимнем режиме, можно вручную включать прерывистый, низкоскоростной или высокоскоростной режим.

Стеклоочистители автоматически выходят из зимнего режима, когда наружная температура становится выше 0°C, или скорость автомобиля превышает 5 км/ч.

ℹ УВЕДОМЛЕНИЕ

Зимний режим можно включить только один раз при каждом включении зажигания.

Управление стеклоочистителями

⚠ ПРЕДУПРЕЖДЕНИЕ

В холодное время года перед включением стеклоочистителей убедитесь, что щетки не примерзли к ветровому стеклу. Если щетки примерзли, использовать стеклоочистители можно только после оттаивания. В противном случае стеклоочистители и их электропривод могут быть повреждены.

Очиститель заднего стекла



- › Поверните и удерживайте переключатель управления очистителем заднего стекла в положении омывания заднего стекла . Стеклоочиститель будет очищать заднее стекло с использованием омывающей жидкости. Отпустите переключатель и он автоматически вернется в исходное положение.

⚠ ВНИМАНИЕ

- › Избегайте длительного использования стеклоомывателя. В противном случае насос стеклоомывателя может выйти из строя.

С целью защиты насоса стеклоомыватель может автоматически отключиться через некоторое время непрерывной работы.

- › Своевременно доливайте омывающую жидкость. В холодное время года следует использовать незамерзающую жидкость. В противном случае в результате замерзания будет утрачена не только функция стеклоомывателя, но также могут быть повреждены детали устройства.
- › Не используйте средства, создающие покрытие на стекле (например, моющие средства с полирующим или тонирующим эффектом, пленки для стекол и т. д.), так как это может привести к вибрации и дребезжанию стеклоочистителей при их работе.
- › Не чистите щетки стеклоочистителей средствами на масляной основе. Химические реакции, к которым может привести использование таких средств, способны вызвать деформацию щеток.
- › Для выключения очистителя заднего стекла поверните переключатель управления стеклоочистителем в положение **【OFF】**.

Управление стеклоочистителями

- › Для включения очистителя заднего стекла поверните переключатель управления стеклоочистителем в положение включения , после чего очиститель заднего стекла начнет работать.

Настройки очистителя ветрового стекла

Чтобы настроить чувствительность очистителей ветрового стекла в режиме AUTO, перейдите в меню центрального дисплея **【Автомобиль】** → **【Снаружи а/м】** → **【Передние стеклоочистители】** → **【Чувствительность стеклоочистителей】** .

Чем выше установленное значение чувствительности, тем более чувствительными к дождю будут очистители ветрового стекла в режиме AUTO.

3

Системы помощи при вождении

Система помощи при парковке 94

Интеллектуальные системы помощи при вождении 108

Система контроля давления в шинах (TPMS).....144

Система звукового оповещения (AVAS)..... 146

Система контроля усталости водителя (DFM)..... 147

Система проекционного дисплея (HUD) 149

Системы безопасности..... 151

Система снижения токсичности отработавших газов 156

Система управления питанием 159

Система помощи при парковке

Датчики системы помощи при парковке

Система помощи при парковке определяет дорожную ситуацию с помощью камер и датчиков и, основываясь на полученных результатах, помогает водителю принять меры для повышения безопасности и комфорта при парковке.

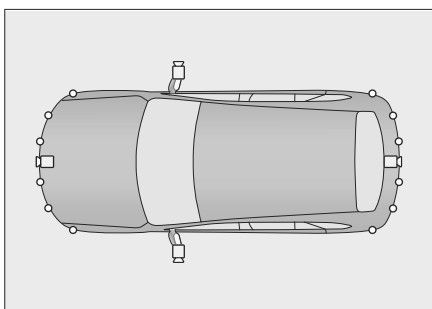

F3BF476BBA5F

Значок на рисунке	Пояснения	Расположение
	Камера	На переднем бампере На двери багажного отделения На наружном зеркале заднего вида
	Ультразвуковой радарный датчик	На переднем и заднем бамперах

i УВЕДОМЛЕНИЕ

В зависимости от модели автомобиля тип и количество датчиков могут отличаться. Ориентируйтесь на фактическую комплектацию Вашего автомобиля.

⚠ ПРЕДУПРЕЖДЕНИЕ

- › Система помощи при парковке представляет собой вспомогательный инструмент. Она не может оценивать окружающую обстановку вместо водителя. Водитель в любом случае несет ответственность за безопасность движения. Во время парковки и в других подобных ситуациях он должен постоянно следить за окружающей обстановкой.
- › Система помощи при парковке имеет слепые зоны, поэтому она может пропустить некоторые препятствия. При парковке и других подобных маневрах обязательно убедитесь, что рядом с автомобилем нет детей и животных.

⚠ ВНИМАНИЕ

- › При движении задним ходом убедитесь, что дверь багажного отделения полностью закрыта.
- › Запрещается ударять по камере и радарным датчикам.

Система помощи при парковке

- › Во время мойки автомобиля не направляйте струю воды под высоким давлением на камеры и датчики. Это может привести к неисправности системы или вызвать возгорание из-за короткого замыкания.
- › Не используйте абразивные материалы и острые предметы при очистке камер и датчиков. Для очистки используйте мягкую тряпку или воду (под низким давлением).

i УВЕДОМЛЕНИЕ

При работе системы помощи при парковке на нее влияют характеристики радара, и следующие условия (в том числе) могут привести к тому, что парковочная система будет менее эффективно распознавать или совсем не распознавать препятствия, что приведет к повреждению автомобиля:

- › Объекты, находящиеся в слепой зоне обнаружения радара, например низкие объекты, объекты под бамперами, объекты, находящиеся слишком близко или слишком далеко от автомобиля.

- › Незаметные нависающие предметы, например пожарные ящики, пожарные гидранты и водопроводы, запасные шины автомобилей, задние части грузовых автомобилей.
- › При наличии ультразвуковых помех одинаковой с системой частоты, например металлических звуков, звуков выброса газа под давлением, звуковых сигналов автомобиля в непосредственной близости от датчика.
- › Препятствия в виде колючей проволоки, забора, тонких столбов, веревок, тележек, двухколесных велосипедов и других объектов, которые слишком малы, чтобы эффективно отражать звуковые волны.
- › Препятствия из снега, тканей или предметы, поглощающие звуковые волны.
- › Препятствия из материалов, поверхность которых не отражает сигнал радара, и люди в одежде из таких материалов.
- › Препятствия, представляющие собой конусообразные объекты или объекты с наклонной поверхностью.
- › Препятствия, расположенные под прямым углом, такие как углы стен и задние части автомобилей.

Система помощи при парковке

- › При движении по траве или неровной дороге.
- › При деформации или смещении заднего номерного знака, а также при установке на него крупной декоративной рамки.
- › При повреждении, смещении или заслонении радара посторонними предметами (например, прозрачной автомобильной пленкой).
- › Чтобы система работала стабильно, необходимо поддерживать датчик в чистоте, не допускать скопления на нем снега, льда и прочих материалов.

i УВЕДОМЛЕНИЕ

Камеры также имеют ограничения, и на правильное функционирование системы помощи при парковке могут влиять следующие условия (в том числе):

- › Повреждения левого и правого наружных зеркал или передней и задней камер, приводящие к их неработоспособности или смещению.
- › Повреждение или заграждение обзора камер.
- › Слишком высокая яркость окружающей среды, например когда на камеру попадают прямые солнечные лучи.

- › Слишком низкая яркость окружающей среды, например в неосвещенном тоннеле или ночью.
- › Часто изменяющаяся и непостоянная яркость окружающей среды, например тени от деревьев, отражающая краска пола на парковке.
- › Нечетко очерченные линии парковки или плохой контраст между линиями и цветом парковочного места, например парковочные места с покрытием из плитки, травы или кирпича.
- › Нестандартные парковочные места, например трапециевидные места с несоответствующей шириной передней и задней части или криволинейные места внутри паркинга.
- › Наличие круглых и квадратных колонн рядом с местом парковки.
- › Препятствия, локально вторгающиеся в парковочное пространство или находящиеся в непосредственной близости от него.
- › Система не может определить и исключить места с разметкой «Парковка запрещена», конусами, знаками «Стоп», наземными фиксаторами или выделенные места.
- › Система может не определить парковочные места с такими препятствиями, как велосипеды, трехколесные велосипеды, низкие кучи мусора, кирпичи и т. д.

Система помощи при парковке



Настройки системы помощи при парковке

Чтобы настроить соответствующие функции системы помощи при парковке, перейдите в меню центрального дисплея **【Автомобиль】** →

【Парковка】. Конкретные пункты настройки зависят от конфигурации конкретного автомобиля.

- › **【Вкл. системы кругового обзора при обнаружении препятствия спереди】** если функция включена и при движении вперед на скорости менее 10 км/ч в зоне обнаружения определяется препятствие, автоматически включаются передние радарные датчики и система кругового обзора. Если в течение нескольких секунд расстояние до этих препятствий не изменится, препятствия начнут удаляться, или будет включен стояночный тормоз, система автоматически отключится.
- › **【Вкл. системы кругового обзора при повороте】**: при включении функции, когда передача находится в положении D и скорость автомобиля ниже 30 км/ч, включите сигнал поворота или поверните рулевое колесо на определенный угол, тогда автоматически включится изображение кругового обзора. После возвращения рулевого колеса в исходное положение и отключения указателя поворота или при превышении определенного значения скорости автомобиля система кругового обзора автоматически отключится.
- › **【Вкл. системы кругового обзора на низкой скорости】**: если функция включена, система кругового обзора автоматически включается при первом переключении передачи на передачу D и при движении на низкой скорости.
- › **【Выход из режима кругового обзора】**: если при движении вперед скорость автомобиля превышает установленное значение, система кругового обзора выключится автоматически.

Система помощи при парковке

- › **【Автоматическое экстренное торможение】** : после включения функции, когда автомобиль движется на малой скорости, на дисплее загорается зеленый индикатор функции автоматического экстренного торможения , указывая на то, что функция включена. Если в этот момент система обнаруживает препятствие и определяет риск столкновения, она автоматически применяет экстренное торможение для снижения риска столкновения, при этом загорается красный индикатор функции автоматического экстренного торможения .

ВНИМАНИЕ

- › Функция является вспомогательной и не гарантирует обнаружение всех возможных препятствий в любых ситуациях.
- › В сложных дорожных условиях (например, при движении по бездорожью или узким проездам) следует отключать функцию автоматического экстренного торможения. В противном случае система может осуществить торможение, когда в этом отсутствует необходимость.

- › Функцию автоматического экстренного торможения следует выключать на автомобиле с установленным тягово-сцепным устройством или при буксировке другого транспортного средства. В противном случае система может осуществить торможение, когда в этом отсутствует необходимость.

- › **【Включение системы кругового обзора】** : позволяет включить функцию кругового обзора.

Система предупреждения об угрозе столкновения

Описание системы

Радар системы предупреждения об угрозе столкновения представляет собой устройство радиолокационного обнаружения. Во время парковки датчики обнаруживают препятствия перед автомобилем и сзади него и оценивают расстояние до них. Водитель получает звуковое предупреждение. Это позволяет повысить безопасность и комфорт в процессе парковки.

Использование

Система предупреждения об угрозе столкновения и система кругового обзора включаются и выключаются одновременно.

Система помощи при парковке

Зоны обнаружения и способ предупреждения

Расположение датчиков	Зона обнаружения [м]
Спереди по бокам	0,6
Спереди посередине	1,0
Сзади по бокам	0,6
Сзади посередине	1,5

Если после включения системы предупреждения об угрозе столкновения радарный датчик выявляет в зоне обнаружения препятствие, срабатывает предупреждающий звуковой сигнал.

По мере сокращения расстояния между автомобилем и препятствием частота звукового сигнала постепенно увеличивается. Если автомобиль издает резкий звуковой сигнал, водитель не должен продолжать движение во избежание столкновения.

Система кругового обзора

Описание системы

Система кругового обзора при помощи четырех камер снимает пространство вокруг автомобиля и передает соответствующее изображение на дисплей, что помогает избежать столкновений и делает управление автомобилем более простым и безопасным.

Использование

Включить или выключить функцию кругового обзора можно следующими способами:

- › Чтобы включить или выключить круговой обзор, нажмите кнопку. Когда функция включена, на кнопке загорается индикатор состояния.



CCB804D9FDDA

- › При включении передачи заднего хода система кругового обзора включается автоматически.
- › При включении парковочного режима система кругового обзора автоматически выключается.

Описание интерфейса

В меню системы кругового обзора можно включить или выключить следующие функции:

- › **【Ассистент парковки】** : нажмите эту кнопку, чтобы включить систему интеллектуальной парковки.
- › **【Система помощи при движении задним ходом】** : нажмите эту кнопку, чтобы включить функцию помощи при движении задним ходом.

Система помощи при парковке

- › **【Переключение вида】** : нажмите эту кнопку, чтобы переключить режим просмотра между 2D и 3D. В режиме 2D коснитесь области вокруг автомобиля, изображенного на виде сверху, чтобы переключиться на изображение из точки обзора, соответствующей данной области. В режиме 3D коснитесь области автомобиля на виде сверху, и на виде сверху появится кнопка выбора ориентации. Коснитесь этой кнопки для выбора другой ориентации. Отображаемая зона будет соответствовать углу обзора, выбранного с помощью этой кнопки.
- › **【Прозрачное шасси】** : нажмите эту кнопку, чтобы включить или выключить функцию «Прозрачное шасси». После включения этой функции в интерфейсе обзора постепенно по мере следования автомобиля будет отображаться вид дороги под кузовом автомобиля.
- › **【Доп. вид】** : нажмите эту кнопку, чтобы переключить вид между вспомогательным видом, изображением колес и колеи.
- › **【Интеллектуальное переключение вида】** : нажмите эту кнопку, чтобы включить или выключить функцию «Интеллектуальное переключение вида». После включения функции:

Если при движении на передаче D передний радар обнаруживает, что расстояние от препятствия до кузова автомобиля составляет менее 1 м, камера автоматически переключается на верхний обзор пространства перед автомобилем.

Если при движении на передаче R задний радар обнаруживает, что расстояние от препятствия до кузова автомобиля составляет менее 1 м, камера автоматически переключается на верхний обзор пространства сзади автомобиля.

После исчезновения препятствия камера автоматически переключается в режим переднего обзора.

- › **【Радар】**: нажмите эту кнопку, чтобы включить или выключить предупреждающий звуковой сигнал радара. При каждом входе в окно системы кругового обзора звуковой сигнал радара по умолчанию включается.

Система помощи при парковке

Удобное управление

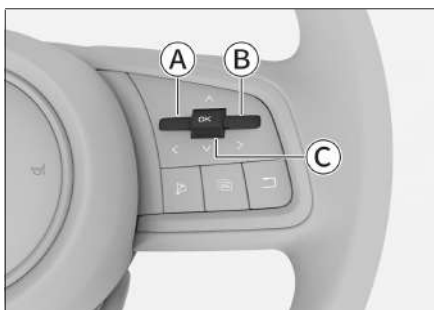

- А Кнопка «Влево»
- В Кнопка «Вправо»
- С **【OK】** Кнопки

При включенной системе кругового обзора:

- › Нажав кнопку **【OK】**, можно переключить режим просмотра между 2D и 3D.
- › Вы можете переключать стороны изображения, нажимая кнопки на рулевом колесе влево или вправо или перемещая кнопки вверх или вниз **【OK】**.

Функция очистки камеры заднего вида

На автомобилях, оснащенных функцией очистки камеры заднего вида, данная функция будет включаться или выключаться одновременно со стеклоомывателем заднего стекла.

Интеллектуальная система парковки

Описание системы

Интеллектуальная система парковки основана на системе кругового обзора и системе предупреждения об угрозе столкновения, которые определяют препятствия и линии парковочных мест вокруг автомобиля с помощью камер и датчиков. Она определяет подходящие места для парковки и автоматически управляет автомобилем посредством рулевого управления, переключения передач и торможения. Водителю нужно только следовать подсказкам системы, чтобы въехать на парковку и выехать с нее.

Если во время парковки обнаруживаются движущиеся препятствия, такие как пешеходы или автомобили, и при этом существует риск столкновения, система автоматически выполняет экстренное торможение. Если обнаруживаются неподвижные препятствия и существует риск столкновения, система выполнит плавное торможение.

Система помощи при парковке

⚠ ПРЕДУПРЕЖДЕНИЕ

Интеллектуальная система парковки является лишь вспомогательным инструментом и не может заменить оценку ситуации водителем. Во время процесса парковки водитель должен в реальном времени наблюдать за окружающей обстановкой и уведомлениями системы, чтобы вовремя затормозить и принять управление автомобилем в случае риска столкновения.

Въезд на парковочное место

1. Когда автомобиль въезжает на парковку, нажмите кнопку **【Ассистент парковки】** в окне системы кругового обзора, чтобы найти место для парковки в соответствии с подсказками системы.
2. Выберите подходящее место для парковки и нажмите кнопку **【Начать парковку】**, чтобы включить функцию парковки.

i УВЕДОМЛЕНИЕ

В процессе поиска парковочного места убедитесь в том, что с обеих сторон автомобиля остается достаточно пространства до препятствий (около 0,5–1,5 м). В противном случае система может не обнаружить парковочное место.

Выезд с парковочного места

1. Нажмите на педаль тормоза, чтобы завести автомобиль, после чего на комбинации приборов загорится зеленый индикатор **READY**.
2. В окне системы кругового обзора нажмите кнопку **【Ассистент парковки】**, чтобы включить интеллектуальную систему парковки.
3. После выбора направления выезда автомобиль автоматически выедет с парковочного места.

i УВЕДОМЛЕНИЕ

Автомобиль может выбирать направление выезда только в состоянии покоя.

Меры предосторожности

В процессе парковки при следующих условиях работа системы парковки будет временно прервана, и парковку можно будет продолжить после того, как прервавшее ее условие будет устранено:

- › При открывании двери (включая дверь багажного отделения).
- › При складывании наружных зеркал заднего вида.
- › При отстегивании ремня безопасности водителя.
- › При обнаружении препятствия на пути к парковочному месту.

Система помощи при парковке

- › При нажатии на педаль акселератора.

Следующие условия могут привести к выходу из системы парковки:

- › При поиске парковочного места скорость автомобиля превышает 30 км/ч.
- › При переключении передач, управлении рулевым колесом или включении стояночного тормоза.
- › При слишком длительном прерывании функции, превышении количества прерываний, превышении количества смены парковочных мест, истечении суммарного времени на парковку.
- › При выезде из парковочного места у автомобиля нет доступного пути для движения, либо окружающее пространство свободно.
- › При слишком большом уклоне поверхности, на которой находится автомобиль.

Система не может определить все сценарии использования парковки. В некоторых особых обстоятельствах она не сможет осуществить предусмотренные функции. Нижеперечисленные условия являются лишь примерами и не включают в себя все особые обстоятельства:

- › Под влиянием внешних обстоятельств невозможно определить четкую границу парковочного места (например, парковочные линии загроздены или покрыты большим количеством мусора, травы, грязи), либо парковочное место плохо освещено, или его поверхность обладает высокой интенсивностью отражения.
- › Парковочное место имеет неровную поверхность, и невозможно определить линии разметки.
- › Линии парковочного места прерываются ямами.
- › Транспортные средства спереди или сзади находятся слишком близко к свободному парковочному месту или занимают часть свободного парковочного места.
- › На парковочном месте находятся пешеходы или другие препятствия.
- › При наличии других препятствий, например пешеходов, которые находятся рядом с камерой, когда автомобиль неподвижен.

Система помощи при парковке

- › Посреди парковочных мест различимы более старые линии разграничения.
- › Парковочное место находится в углу или на повороте дороги.
- › Шины автомобиля сильно изношены или автомобиль оснащен шинами, не утвержденными для использования (включая неполноразмерные запасные колеса).
- › Расположение препятствий вплотную к месту парковки

При наличии препятствия вплотную к парковочному месту из-за ограничений датчика возникает некоторая погрешность в определении расстояния до препятствия, что требует от пользователя повышения внимания и своевременного принятия на себя управления автомобилем при обнаружении риска столкновения. Например: квадратные бетонные колонны, плотно прилегающие к линии парковочного места или частично заходящие на парковочное место, и т. д.

- › Нависающие препятствия

При наличии нависающих препятствий, которые не могут быть обнаружены из-за ограничений датчиков, или если обнаружение плохое и есть риск столкновения, не выбирайте подобное парковочное место. Например: незаметные пожарные ящики (подвешенные на квадратные колонны), незаметные внешние запасные шины автомобилей, незаметные задние части грузовых автомобилей и т. д.

- › Препятствия особой формы

При наличии препятствия особой формы из-за невнятных данных о препятствии, получаемых датчиками, может возникнуть ситуация нераспознавания или несвоевременного распознавания, что может повлечь за собой риск столкновения или нанесения царапин. Сохраняйте сосредоточенность и будьте готовы в любой момент взять управление автомобилем на себя. Например: прямоугольные бетонные столбы, фаркопы, остроугольные препятствия и препятствия неправильной формы (тележки и т. д.).

- › При использовании на неровной поверхности (например, на участках, покрытых травой, гравием) возможны ошибки системы при определении препятствий, приводящие к ненужному торможению.

Система помощи при парковке

- › Внешние источники звука могут создавать помехи для работы системы, в результате чего датчики могут работать некорректно и ошибочно выдавать сообщения о несуществующих препятствиях.
- › Загрязнение или заграждение датчиков.
- › Непогода, например, густой туман, дождь или снег.

Обстоятельства, при которых использование функции интеллектуальной парковки запрещается:

- › На автомобиле установлены цепи противоскольжения или неполноразмерное запасное колесо.
- › Автомобиль нагружен предметом, превышающим габариты автомобиля.
- › На автомобиле установлен фаркоп для прицепа.
- › При слишком большом уклоне поверхности, на которой находится автомобиль.
- › На дороге имеются большие выбоины.

Система помощи при движении задним ходом

Описание системы

Когда автомобиль движется со скоростью менее или равной 30 км/ч при включенной передаче D, система в режиме реального времени записывает последние 50 м движения вперед. После включения функции помощи при движении задним ходом система начинает управлять рулевым колесом, торможением и скоростью движения для автоматического завершения возврата назад в соответствии с записанным маршрутом.

Если в ходе движения задним ходом обнаруживается пешеход, транспортное средство или иное не статическое препятствие, представляющее угрозу столкновения, система автоматически выполняет экстренное торможение, чтобы как можно быстрее остановить автомобиль.

i УВЕДОМЛЕНИЕ

Из-за механических отклонений, давления в шинах и других факторов, влияющих на точность управления системой, обратный путь движения автомобиля будет иметь некоторое смещение. Полное совпадение пути возврата с исходным путем гарантировать невозможно.

Система помощи при парковке

⚠ ПРЕДУПРЕЖДЕНИЕ

Функция системы помощи при движении задним ходом является лишь вспомогательным инструментом и не может заменить оценку водителем внешней ситуации. В процессе движения задним ходом водитель должен наблюдать за окружающими условиями и оперативно получать информацию о движении задним ходом в режиме реального времени, а также в случае особых обстоятельств принимать необходимые меры, такие как экстренное вмешательство в управление, для обеспечения безопасности.

Использование

После запуска автомобиля в интерфейсе панорамной камеры кругового обзора нажмите кнопку **【Движение задним ходом】**, и функция помощи при движении задним ходом будет включена.

Если включена функция помощи при движении задним ходом, автоматическое движение задним ходом может осуществляться в соответствии с подсказками на центральном дисплее.

⚠ ВНИМАНИЕ

Для обеспечения безопасности парковки водителю необходимо постоянно следить за окружающей обстановкой, чтобы при возникновении риска столкновения вовремя затормозить и взять управление автомобилем под свой контроль.

Меры предосторожности

Система прекращает работу и удаляет запись маршрута в следующих ситуациях:

- › Когда скорость автомобиля превышает 30 км/ч.
- › В случае ненормального выключения питания.
- › В случае слишком большого угла поворота рулевого колеса (около 450°).
- › Если автоматическое отклонение от записанного маршрута составило около 2 м.

В процессе движения задним ходом следующие условия приведут к прерыванию работы системы и выходу из функции помощи при движении задним ходом:

- › При переключении передачи, действовании рулевого колеса, стояночного тормоза, педали акселератора.
- › При отстегивании ремня безопасности водителя.

Система помощи при парковке

- › При открывании двери (включая дверь багажного отделения).
- › При складывании зеркал заднего вида.
- › При обнаружении системой невозможности дальнейшего движения автомобиля.
- › При обнаружении препятствия на пути движения.

И УВЕДОМЛЕНИЕ

После прерывания работы и выхода из функции, не связанного с системным сбоем, снова включите систему помощи при движении задним ходом. Система продолжит управление движением автомобиля задним ходом по оставшемуся маршруту.



Интеллектуальные системы помощи при вождении

Датчики интеллектуальной системы помощи при вождении

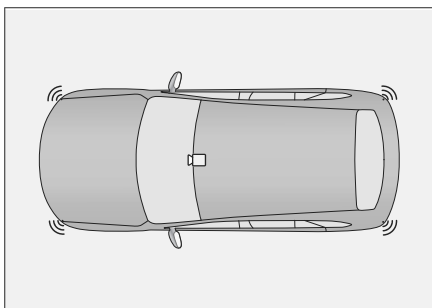
Интеллектуальная система помощи при вождении определяет дорожную ситуацию с помощью камер и радарных датчиков и на основании полученных результатов помогает водителю принять меры для повышения безопасности и комфорта при управлении автомобилем.



AAAE965BF6C2

Значок на рисунке	Пояснения	Расположение
	Камера заднего вида	У основания салонного зеркала заднего вида
	Радарные датчики миллиметрового диапазона	Внутри переднего и заднего бамперов

И УВЕДОМЛЕНИЕ

В зависимости от модели автомобиля тип и количество датчиков могут отличаться. Ориентируйтесь на фактическую комплектацию Вашего автомобиля.

ПРЕДУПРЕЖДЕНИЕ

- Интеллектуальная система помощи при вождении представляет собой лишь вспомогательный инструмент. Она не может выполнять оценку состояния дороги и дорожных условий вместо водителя и тем более не может осуществлять управление автомобилем. Водитель в любом случае несет ответственность за безопасность движения. Он должен всегда сохранять концентрацию и управлять автомобилем с осторожностью.
- Если интеллектуальная система помощи при вождении не может функционировать надлежащим образом, например, когда выполняется буксировка данного автомобиля другим транспортным средством или происходит буксировка другого транспортного средства данным автомобилем, необходимо отключить функции, связанные с интеллектуальным вождением.

Интеллектуальные системы помощи при вождении

Камера

Камера используется для определения линий дорожной разметки, дорожных знаков, объектов впереди автомобиля и т. д., чтобы предоставить соответствующую информацию для реализации интеллектуальных функций помощи при вождении.

⚠ ПРЕДУПРЕЖДЕНИЕ

- › Самостоятельный демонтаж или модификация камер строго запрещены.
- › При неправильной работе камеры возможно предоставление неточной информации об объектах и дорожных знаках, а обнаружение линий полосы движения может быть ограничено.
- › Если обзор камеры перекрыт, объекты, находящиеся за пределами обзора, не будут обнаружены.
- › В случае неисправности или повреждения камеры своевременно свяжитесь с сервисным центром для проведения ремонта или замены.

⚠ ПРЕДУПРЕЖДЕНИЕ

На функциональность камеры влияют многие факторы, которые могут привести к снижению эффективности обнаружения, задержкам и ошибкам обнаружения. К таким факторам относятся следующие (помимо прочего):

- › Плохие условия освещения в темное время суток.
- › Погодные условия: плохая видимость в условиях дождя, снега или тумана.
- › Неровности дорожного полотна, вызывающие покачивание автомобиля.
- › Резкое изменение наружного освещения.
- › Попадание прямых солнечных лучей.
- › Деформация или повреждение ветрового стекла, приводящие к отклонениям положения и угла установки камеры.
- › Сложные перекрестки.
- › Слишком низкая или слишком высокая температура окружающей среды.
- › Влияние постороннего предмета на обзор камеры.
- › Влияние движущегося рядом транспортного средства на обзор камеры.

Интеллектуальные системы помощи при вождении

- › Тени на дороге от ограждений, навесов, деревьев и других подобных объектов.
- › Слабое освещение в туннеле.
- › Прохождение узких и крутых поворотов.
- › Нечеткая дорожная разметка.

i УВЕДОМЛЕНИЕ

Если комбинация приборов показывает, что работа датчиков системы затруднена, необходимо проверить камеру и область вокруг нее на наличие загрязнений и предметов, создающих помехи. Это необходимо для нормальной работы системы.

Радары миллиметрового диапазона

Радары используются для обнаружения целей сбоку и сзади автомобиля и предоставления соответствующей информации для реализации интеллектуальных функций помощи при вождении.

⚠ ПРЕДУПРЕЖДЕНИЕ

- › Во избежание ограничения эффективности обнаружения категорически запрещается самостоятельно окрашивать бампер или вносить изменения в его конструкцию.
- › Функции, основанные на использовании радарных датчиков, при этом могут быть ограничены.

- › Диапазон действия радарных датчиков миллиметрового диапазона ограничен, поэтому объекты, находящиеся за пределами этого диапазона, не могут быть обнаружены.
- › В случае неисправности или повреждения радарных датчиков миллиметрового диапазона, обратитесь в сервисный центр для проведения ремонта или замены.

⚠ ПРЕДУПРЕЖДЕНИЕ

На работу радарных датчиков миллиметрового диапазона влияют многие факторы, которые могут привести к снижению эффективности обнаружения, задержкам и ошибкам обнаружения. К таким факторам относятся следующие (помимо прочего):

- › Неблагоприятные погодные условия (туман, дымка, дождь, снег, пыльная буря и т. д.)
- › Налипание посторонних материалов (снега, льда, воды и пыли) на поверхность радара или бампера.
- › Смещение или затемнение радарных датчиков миллиметрового диапазона.
- › Повреждение радара или бампера в результате аварии, столкновения, а также из-за царапин.

Интеллектуальные системы помощи при вождении

- › Недостаточный размер обнаруживаемого объекта.
- › Влияние электромагнитных волн той же частоты.
- › Воздействие на автомобиль очень высоких или очень низких температур окружающей среды и, как следствие, выход за пределы рабочего диапазона температуры радарных датчиков.

i УВЕДОМЛЕНИЕ

Для обеспечения правильной работы радарных датчиков содержите область вокруг них и бампер в чистоте, очищайте данную область от налипших посторонних материалов: снега, льда, пыли и т. д.

При обнаружении загрязнений на поверхности радарных датчиков протрите их мягкой тканью или промойте водой.

- › Не мойте радарные датчики с помощью водяной мойки высокого давления.
- › Запрещается использовать острые или абразивные предметы для очистки датчиков.
- › Запрещается использовать химические растворители или абразивные чистящие средства.

Системы помощи при движении вперед

Системы помощи при движении вперед распознают автомобили в полосе движения с помощью камеры на ветровом стекле и радарного датчика в переднем бампере. При обнаружении риска столкновения с объектом, расположенным спереди, подается сигнал тревоги или системы вмешиваются в управление автомобилем для снижения риска столкновения.

Для настройки функций помощи при движении вперед перейдите в меню центрального дисплея **【Автомобиль】** → **【Ассистенты】** → **【Помощь при движении вперед】** .

⚠ ПРЕДУПРЕЖДЕНИЕ

- › Гарантировать нормальную работу данной системы при любых обстоятельствах невозможно. Поэтому запрещается направлять автомобиль в сторону пешеходов, животных или транспортных средств в целях проверки системы, поскольку это может привести к серьезным повреждениям и травмам.

Интеллектуальные системы помощи при вождении

- › В сложной дорожной ситуации система может осуществлять торможение, когда в этом отсутствует необходимость. Например, при движении по строительной площадке, через рельсы или при попадании воды на переднюю часть автомобиля.
- › Система может работать некорректно или не работать в условиях плохой видимости (дождь, снег, туман, темное время суток).

Система автоматического экстренного торможения (АЕВ)

Система автоматического экстренного торможения (АЕВ) включает в себя систему предупреждения об угрозе лобового столкновения и систему помощи при торможении.

При движении вперед данная функция определяет риск столкновения автомобиля с пешеходами, велосипедистами и транспортными средствами (большинство неподвижных транспортных средств или транспортных средств, движущихся по одной полосе с автомобилем) перед ним в ограниченном диапазоне и активно подает предупредительные визуальные и звуковые сигналы, а также включает активное торможение, чтобы снизить скорость движения, минимизируя последствия столкновения, тем самым повышая уровень безопасности при вождении.

- › **【Выключить】** : функция автоматического экстренного торможения полностью отключена.
- › **【Включить】** : функция автоматического экстренного торможения включена.

Система предупреждения об угрозе лобового столкновения

При обнаружении пешеходов или транспортных средств в соответствующем диапазоне при скорости автомобиля в пределах рабочего диапазона системы в течение соответствующего периода времени подаются визуальные, звуковые и тактильные сигналы тревоги, побуждающие водителя принять эффективные меры безопасного вождения.

Предупреждающие сообщения:

- › На комбинации приборов и в виде текстового сообщения.
- › Звуковое предупреждение.
- › Экстренное торможение.

Интеллектуальные системы помощи при вождении

Система помощи при торможении

При скорости автомобиля в пределах рабочего диапазона системы, в случае обнаружения риска столкновения с пешеходом или транспортным средством, водитель может не принять эффективных мер по обеспечению безопасности движения. В таком случае система будет управлять автомобилем для автоматического осуществления экстренного торможения, чтобы максимально избежать столкновения. Если столкновение неизбежно, скорость автомобиля будет максимально снижена, чтобы минимизировать его последствия. При этом система подает водителю визуальные, звуковые и тактильные предупреждающие сигналы. В то же время аварийные сигнальные огни быстро замигают, чтобы предупредить транспортные средства позади автомобиля и уменьшить риск столкновения сзади.

Система также обеспечивает определенную степень защиты от потенциальных рисков, связанных с поворотом на перекрестке. При повороте на перекрестке при скорости автомобиля в пределах рабочего диапазона системы: если в ограниченном диапазоне обнаружен риск столкновения со встречным транспортным средством или пешеходами, система применяет торможение и замедление, чтобы минимизировать степень столкновения; автомобиль подает визуальный, звуковой и тактильный сигналы для предупреждения водителя; аварийные сигнальные огни начинают часто мигать, чтобы предупредить автомобили сзади и снизить риск столкновения с ним. Система может обнаруживать движущихся навстречу пешеходов и транспортные средства (например, легковые и грузовые автомобили, автобусы и т. д.) в ограниченном диапазоне.

Следующие предупреждающие сообщения подаются при нахождении системы в рабочем состоянии:

- › На комбинации приборов и в виде текстового сообщения.
- › Звуковое предупреждение.

ПРЕДУПРЕЖДЕНИЕ

- › Система автоматического экстренного торможения работает в диапазоне скоростей 5–150 км/ч.

Интеллектуальные системы помощи при вождении

- › Система автоматического экстренного торможения — вспомогательная функция, срабатывающая при угрозе столкновения. В целях безопасности категорически запрещается проверять работу системы автоматического экстренного торможения, сознательно двигаясь навстречу пешеходам, велосипедистам и автомобилям.
- › Система автоматического экстренного торможения является вспомогательной функцией и не предназначена для полного предотвращения столкновений. Система может лишь минимизировать последствия лобового столкновения посредством снижения скорости движения в пределах ограниченных возможностей автомобиля. Во избежание получения серьезных травм или нанесения повреждений водителю не рекомендуется полностью полагаться на систему автоматического экстренного торможения.
- › Система автоматического экстренного торможения ограничена рядом факторов и не может заменить оперативное торможение самим водителем. В то же время система не может выполнять функции при любых условиях вождения, окружающей среды, погоды и дорожных условиях. Система может подавать предупреждающие сигналы или осуществлять торможение, когда этого не требуется, или не подавать предупреждающие сигналы и не тормозит, когда это требуется. Во время поездки водитель должен быть максимально сконцентрированным и быть готовым затормозить и (или) использовать рулевое управление во избежание столкновения. Во избежание или для уменьшения последствий столкновения не полагайтесь только на систему автоматического экстренного торможения.
- › Система автоматического экстренного торможения не отменяет требования в отношении соблюдения безопасной дистанции между автомобилем и пешеходами, велосипедистами и транспортными средствами, находящимися перед автомобилем. Не допускайте слишком близкого приближения к этим объектам или агрессивного вождения.

Интеллектуальные системы помощи при вождении

- › При выключенной системе автоматического экстренного торможения автомобиль не будет подавать предупредительные сигналы или применять торможение, даже если обнаружит потенциальную опасность, поэтому рекомендуется не выключать эту функцию. Функция будет вновь включена после следующего включения питания.

⚠ ПРЕДУПРЕЖДЕНИЕ

Следующие условия (в том числе) могут привести к несрабатыванию, прерыванию торможения или задержке срабатывания системы автоматического экстренного торможения:

- › Селектор переключения передач находится в положении R.
- › Электронная система стабилизации выключена или ее функции ограничены.
- › Ограниченность функции торможения (например, слишком холодные, горячие или мокрые детали тормозной системы, отсутствие надлежащего обслуживания автомобиля, чрезмерный износ тормозов и шин, не соответствующий требованиям уровень давления в шинах).

- › Ограниченность диапазона обнаружения или неисправность датчика (например, датчик заслонен, его поверхность загрязнена и т. д.).
- › Водитель не пристегнут ремнем безопасности.
- › Передние двери открыты.
- › Водитель уже нажал педаль тормоза.
- › Педаль акселератора нажата сильно или резко.
- › Водитель выполняет крутой поворот.
- › Выполняется поворот на перекрестке, когда сигнал поворота не включен в соответствии с правилами дорожного движения.
- › С момента срабатывания системы автоматического экстренного торможения прошло менее 20 секунд.
- › Другие транспортные средства, велосипедисты или пешеходы впереди не обнаружены.
- › Осуществляется движение по обледенелым, скользким, гравийным или пустынным дорогам.

Интеллектуальные системы помощи при вождении

▲ ПРЕДУПРЕЖДЕНИЕ

- › Включенная система автоматического экстренного торможения может не снизить скорость автомобиля до полной остановки. Если система прерывает торможение, водитель должен быть готов взять управление автомобилем на себя.
 - › Если водитель нажмет педаль акселератора, педаль тормоза или использует рулевое управление, когда автомобиль находится в режиме экстренного торможения, произойдет выход из системы автоматического экстренного торможения. Водитель должен быть готов в любой момент взять на себя управление автомобилем.
 - › При срабатывании системы автоматического экстренного торможения педаль тормоза автоматически и быстро опускается. Во избежание получения травм запрещается ставить ногу под педаль тормоза. Также запрещается помещать под педаль тормоза какие-либо предметы, которые могут препятствовать торможению.
- › Функция предупреждения системы автоматического экстренного торможения предназначена только для информирования водителя и не освобождает его от необходимости контролировать и оценивать ситуацию на дороге. Если система подает визуальный, текстовый и графический, звуковой и тактильный сигналы тревоги, необходимо немедленно принять меры по предотвращению столкновения для устранения потенциального риска. Не полагайтесь на систему автоматического экстренного торможения для остановки автомобиля.
 - › Система автоматического экстренного торможения предназначена для обеспечения безопасности вождения. Работа системы зависит от ряда факторов, поэтому не отвлекайтесь, соблюдайте действующие нормы и правила дорожного движения, а также соблюдайте осторожность при управлении автомобилем. Водитель всегда несет основную ответственность за безопасность вождения.

Интеллектуальные системы помощи при вождении

⚠ ПРЕДУПРЕЖДЕНИЕ

Следующие действия могут привести к тому, что система автоматического экстренного торможения не подаст сигнал тревоги или сигнал тревоги будет прерван, включая, помимо прочего:

- › Система автоматического экстренного торможения может не подать сигнал тревоги при нажатии на педаль тормоза водителем.
- › Система автоматического экстренного торможения может не подать сигнал тревоги или сигнал тревоги может прерваться, если водитель сильно или резко нажимает на педаль акселератора.
- › Система автоматического экстренного торможения может не подавать сигнал тревоги или сигнал тревоги может прерваться, когда водитель резко поворачивает рулевое колесо.

⚠ ПРЕДУПРЕЖДЕНИЕ

На функции системы автоматического экстренного торможения могут оказывать воздействие объекты, которые ограничивают работу данной системы или делают ее нефункциональной. Такие объекты включают следующее, помимо прочего:

- › Встречные автомобили и мотоциклы.

- › Автомобили или мотоциклы, пересекающие дорогу.
- › Автомобили и мотоциклы, припаркованные поперек движения, под углом или в противоположном направлении.
- › Специальные транспортные средства, такие как тягачи, бетоносмесители и т. д.
- › Бытовые средства переноски и перемещения (например, детские коляски, дорожные чемоданы, тележки, инвалидные кресла и т. д.).
- › Необычные средства передвижения (например, конные экипажи, повозки с крупным скотом и т. д.).
- › Светофоры, предупреждающие знаки, дорожные ограждения (козусы и т. д.)
- › Мусорные баки, картонные коробки, тюки.
- › Стены, камни, обочины дорог.
- › Летящие или падающие объекты.
- › Животные.
- › Прочие объекты, не относящиеся к транспортным средствам.

Интеллектуальные системы помощи при вождении

⚠ ПРЕДУПРЕЖДЕНИЕ

Способность обнаружения у соответствующих камер системы автоматического экстренного торможения является ограниченной, в связи с чем в следующих случаях (в том числе) могут возникать необязательные сигналы тревоги и торможения или пропущенные сигналы тревоги и торможения:

- › Высокая скорость движения автомобиля, при которой система может не идентифицировать неподвижные цели.
- › Транспортное средство, совершившее маневр на близком расстоянии перед впереди идущим автомобилем (особенно это относится к автобусам, грузовикам и т. д.).
- › Объекты, частично скрытые препятствиями, пешеходами, транспортными средствами и другими объектами.
- › При движении по скользким, извилистым дорогам или на склонах.
- › При появлении впереди автомобиля с прицепом, тягача, бетоносмесителя, транспортного средства нестандартной формы.
- › Загрязнения или наклейки на ветровом стекле, блокирующие обзор камеры.
- › При ограничении видимости погодными условиями (туман, пыль, дождь, снег, песчаная буря и т. д.).

- › При движении в темноте (например, на рассвете или в сумерках, ночью, в туннеле и т. д.).
- › При практическом совпадении цвета обнаруженного объекта с цветом окружающей среды.
- › При попадании яркого света на камеру или при резком изменении интенсивности освещения.
- › При внезапном изменении яркости окружающей среды (например, при въезде и выезде из туннеля, внезапном сильном свете, заднем свете).
- › При ограниченной возможности обнаружения других радаров или камер. (▷ Стр. 108)

Интеллектуальные системы помощи при вождении

⚠ ПРЕДУПРЕЖДЕНИЕ

Вышеуказанные предупреждения, напоминания и ограничения не исчерпывают всех ситуаций, которые могут повлиять на нормальную работу системы автоматического экстренного торможения. Другие факторы также могут препятствовать работе этой системы. Водитель должен оставаться сосредоточенным, постоянно следить за дорожной обстановкой и быть готовым принять меры по предотвращению столкновения, а также соблюдать правила безопасного вождения. Во избежание или для уменьшения последствий столкновения не полагайтесь только на систему автоматического экстренного торможения.

Чувствительность системы предупреждения об угрозе лобового столкновения

Поддерживается 3 уровня чувствительности.

- › **【Низкая】** : система подает предупреждающий сигнал, когда автомобиль приближается к пешеходам или транспортным средствам, находящимся перед ним.

- › **【Стандартная】** : система подает предупреждающий сигнал, когда расстояние между автомобилем и пешеходами или транспортными средствами перед ним устанавливается системой как нормальное значение.
- › **【Высокая】** : система подает предупреждающий сигнал, когда автомобиль находится на большом расстоянии от пешеходов или транспортных средств, находящихся перед ним.

Система оповещения о перекрестном движении спереди (FCMA)

【Предупреждение о перекрестном движении спереди】 : после включения этой функции, при начале движения на перекрестке (например, на регулируемом перекрестке) в прямом направлении, если скорость автомобиля при начале движения находится в диапазоне от 0 до 10 км/ч, система обнаруживает риск столкновения с поперечно движущимися транспортными средствами (например, легковые автомобили, грузо-вики, автобусы и т. д.) и предупреждает водителя, когда скорость приближающегося транспортного средства находится в диапазоне от 10 до 60 км/ч.

Интеллектуальные системы помощи при вождении

【Система торможения при перекрестном движении спереди】: после включения этой функции, при начале движения на перекрестке (например, на регулируемом перекрестке) в прямом направлении, если скорость автомобиля при начале движения находится в диапазоне от 0 до 5 км/ч, система обнаруживает риск столкновения с поперечно движущимися транспортными средствами (например, легковые автомобили, грузовики, автобусы и т. д.), и при скорости приближающегося транспортного средства в диапазоне от 10 до 60 км/ч совершает торможение.

⚠ ПРЕДУПРЕЖДЕНИЕ

Недостаточная освещенность влияет на дальность обнаружения, поэтому при движении в темное время суток необходимо включать передние фары.

Интеллектуальное прохождение поворотов

Функцию интеллектуального прохождения поворотов можно включить или выключить.

Когда переключатель интеллектуального прохождения поворотов на центральном дисплее включен, если после включения системы круиз-контроля скорость автомобиля, входящего в поворот, слишком высокая, функция интеллектуального прохождения поворотов снизит скорость автомобиля.

⚠ ПРЕДУПРЕЖДЕНИЕ

- › При входе в поворот, выходе из него или во время поворота система может своевременно не обнаружить впереди идущее по той же полосе транспортное средство. В таком случае возможна задержка торможения. Водитель должен быть внимателен и готов в любой момент взять под контроль управление автомобилем.
- › При движении по изгибу дороги система может ошибочно определять транспортные средства, движущиеся по другой полосе, что может привести к ненужному торможению.

Интеллектуальные системы помощи при вождении

- › Если при движении по дороге с крутыми поворотами (по извилистой дороге) впереди идущее транспортное средство выходит из зоны обнаружения датчика, это может привести к внезапному прибавлению скорости. Водитель должен быть внимателен и готов в любой момент взять под контроль управление автомобилем.

Системы мониторинга слепых зон

Системы мониторинга слепых зон с помощью датчиков, расположенных по обеим сторонам заднего бампера, могут распознать находящиеся сзади или на соседней полосе транспортные средства. Если существует риск столкновения, системы подают предупреждающий сигнал, чтобы напомнить водителю о необходимости соблюдения безопасности движения.

Чтобы настроить функции систем мониторинга слепых зон, перейдите в меню центрального дисплея **【Автомобиль】** → **【Ассистенты】** → **【Система мониторинга слепых зон】**.

i УВЕДОМЛЕНИЕ

- › Поддерживайте чистоту зон по бокам заднего бампера. Здесь не должно быть наклеек, льда, снега, грязи и прочих посторонних предметов, которые могут помешать нормальной работе датчиков.
- › Неправильное техническое обслуживание или переоборудование автомобиля могут вызвать смещение датчиков и нарушить нормальную работу системы мониторинга слепых зон. Поэтому рекомендуем обращаться за техническим обслуживанием и ремонтом автомобиля в официальные сервисные центры.

⚠ ПРЕДУПРЕЖДЕНИЕ

В некоторых ситуациях система может не срабатывать или срабатывать некорректно. Например:

- › Если объект (автомобиль, пешеход и т. д.) не движется.
- › Во время дождя, снегопада и при иных неблагоприятных погодных условиях.
- › При движении на крутых поворотах, склонах, очень широких или очень узких дорогах.

Интеллектуальные системы помощи при вождении

Индикатор системы мониторинга слепых зон





12280405C9C1

Индикаторы расположены на поверхности левого и правого наружных зеркал заднего вида.

⚠ ПРЕДУПРЕЖДЕНИЕ

Запрещено наклеивать что-либо на индикатор, поскольку это может препятствовать оповещениям системы.

Система помощи при смене полосы движения (LCA)

Если во время движения (со скоростью более 12 км/ч) система обнаруживает наличие транспортного средства в слепой зоне наружного зеркала или быстро приближающееся транспортное средство на соседней полосе, на соответствующем наружном зеркале загорается желтый индикатор системы мониторинга слепых зон . Если в это время включить сигнал поворота с той же стороны, желтый индикатор системы мониторинга слепых зон  начинает мигать, а также раздается звуковой сигнал, указывающий на то, что продолжать менять полосу движения опасно.

Интеллектуальные системы помощи при вождении

Система предупреждения при открытии двери (DOW)

Если после остановки автомобиля система обнаруживает помеху, такую как приближающееся транспортное средство, велосипед и т. д., на обеих соседних полосах движения и существует риск столкновения при открывании двери автомобиля, на соответствующем наружном зеркале заднего вида загорается желтый индикатор системы мониторинга слепых зон. Если в этот момент пассажир продолжает открывать дверь с соответствующей стороны, желтый индикатор системы мониторинга слепых зон начинает мигать, указывая на то, что продолжать открывать дверь опасно.

Система предупреждения при открытии двери будет работать корректно только в следующих ситуациях:

- › Питание находится в режиме ON.
- › В течение 3 минут после переключения режима питания с ON на OFF.

i УВЕДОМЛЕНИЕ

Если установленное время функции задержки энергосбережения меньше 3 минут, она будет выполнена в соответствии с настройками задержки энергосбережения.

Система предупреждения об опасности наезда сзади (RCW)

Когда система обнаруживает, что сзади быстро приближается другое транспортное средство и существует риск столкновения, лампы аварийной сигнализации начинают быстро мигать, напоминая водителю движущегося сзади транспортного средства о необходимости соблюдения правил безопасного вождения. При этом на комбинации приборов появляется сообщение и раздается звуковой предупреждающий сигнал, сообщающий водителю о приближении опасного объекта.

Система оповещения о перекрестном движении сзади (RCTA)

【Предупреждение при движении задним ходом】: если после включения функции помощи при движении задним ходом система обнаружит риск столкновения с движущимся автомобилем в слепой зоне зеркала заднего вида, она подаст предупреждающий сигнал, чтобы напомнить водителю о необходимости соблюдения правил безопасного вождения.

【Система торможения при движении задним ходом】: если после включения функции торможения при движении задним ходом система определит риск столкновения, она его снизит, выполнив ограниченное торможение.

Интеллектуальные системы помощи при вождении

⚠ ВНИМАНИЕ

В некоторых ситуациях функция помощи при движении задним ходом будет ограничена. Например:

- › При наличии препятствий. Система не может обнаруживать объекты позади автомобиля через другие припаркованные транспортные средства или препятствия.
- › При слишком низкой или слишком высокой скорости Вашего автомобиля.
- › Когда водитель резко нажимает на педаль акселератора.
- › При быстром вращении рулевого колеса.

Системы помощи при движении по полосе

Системы помощи при движении по полосе разработаны для движения по скоростным и другим трассам с хорошими дорожными условиями. С помощью камеры на ветровом стекле они распознают разделительную полосу на дорожном полотне и могут при случайном отклонении автомобиля от полосы движения обратить на это внимание водителя для коррекции маршрута. Некоторые функции систем помогают водителю изменить траекторию движения, чтобы снизить риск столкновения.

Для настройки функций помощи при движении по полосе перейдите в меню центрального дисплея **【Автомобиль】** → **【Ассистенты】** → **【Помощь при движении по полосе】**.

⚠ ВНИМАНИЕ

Системы помощи при движении по полосе могут нормально работать только при четкой дорожной разметке. В некоторых случаях они могут не срабатывать или срабатывать неправильно. Например:

- › При наличии нечеткой, размытой дорожной разметки, нестандартной дорожной разметки либо чем-либо закрытой дорожной разметки.
- › Если на поверхности дороги имеются факторы, мешающие распознаванию дорожной разметки (лужи, трещины, колея, тени, текстовые отметки, пешеходные переходы, выступы или впадины и пр.).
- › При плохой видимости (например, в дождливую или снежную погоду, туман, темное время суток).
- › При сильном боковом ветре.
- › При слиянии или расхождении полос.
- › Если на камеру попадает яркий свет или при резком изменении интенсивности освещения.

Интеллектуальные системы помощи при вождении

- › Если ветровое стекло вокруг камеры загрязнено, обледенело, повреждено или чем-либо закрыто.
- › При крутых поворотах, движении по узким дорогам и дорогам с боковым уклоном.
- › При слишком сильном приближении к впереди идущему автомобилю и, как результат, созданию препятствия для зоны обнаружения камеры.
- › При движении по участкам дорог, находящихся в стадии строительства.

i УВЕДОМЛЕНИЕ

- › Если перед пересечением разметки, разграничивающей полосы движения, водитель включил указатель поворота, повернул руль, нажал педаль акселератора или тормоза, система не будет вмешиваться в процесс управления. В этих случаях система будет считать, что Вы активно управляете автомобилем.
- › Если водитель слабо удерживает рулевое колесо, система может не распознать его присутствие и на комбинации приборов появится соответствующее предупреждение.

! ПРЕДУПРЕЖДЕНИЕ

Функция помощи при движении по полосе не является полностью автоматической и не может заменить визуальный контроль, она требует внимания со стороны водителя и нахождения рук на рулевом колесе во время ее использования. Не допускается полностью полагаться на функцию помощи при движении по полосе.

Функция помощи при движении по полосе

После включения функции помощи при движении по полосе можно выбрать режим помощи.

- › **【Помощь при движении по полосе】** : помогает водителю скорректировать положение рулевого колеса, чтобы находиться в полосе движения, когда автомобиль произвольно отклоняется от нее. Если коррекция не выполнена, подается предупреждающий сигнал, напоминающий водителю о необходимости соблюдения правил безопасного вождения.
- › **【Способы предупреждения】**: система может подать сигнал тревоги, когда автомобиль произвольно отклоняется от полосы движения, напоминая водителю о необходимости соблюдения правил безопасного вождения.

Интеллектуальные системы помощи при вождении

i УВЕДОМЛЕНИЕ

- › Функция помощи при движении по полосе может работать только в том случае, когда скорость автомобиля находится в диапазоне 60–150 км/ч.
- › Функция помощи при движении по полосе не управляет автомобилем непрерывно и будет управлять им только в том случае, если обнаружит отклонение от линии полосы движения на одной из сторон полосы.
- › Функция помощи при движении по полосе предназначена только для сигнализации и не контролирует автомобиль, поэтому водителю необходимо своевременно управлять рулевым колесом, когда функция удержания в полосе подает сигнал тревоги.

При включенной функции помощи при движении по полосе на комбинации приборов отображаются следующие деления полосы движения.

- › Нет полос: указывает на то, что система не обнаружила границы полосы движения.
- › Серый цвет: означает, что система обнаружила границы полосы движения.
- › Зеленый цвет: означает, что система выполняет корректировку положения рулевого колеса.

- › Мигание красным цветом: означает, что система подает сигнал тревоги — водителю необходимо немедленно скорректировать направление движения и вернуться на свою полосу.

Способы предупреждения

Существует 3 типа предупреждений: звук, вибрация, вибрация + звук.

Чувствительность предупреждения

Существует 3 уровня чувствительности предупреждения: низкий, стандартный и высокий.

Система экстренного удержания в полосе движения (ELK)

После включения функции экстренного удержания в полосе движения (ELK) при наступлении аварийной ситуации система будет более активно корректировать положение рулевого колеса, чтобы снизить риск столкновения. Например, если водитель ненамеренно выходит за пределы своей полосы движения или включает указатель поворота для перестроения, а также в случае наличия риска столкновения со встречными транспортными средствами сзади в той же полосе или на обочине, функция экстренного удержания в полосе движения вернет автомобиль обратно в центр текущей полосы.

Интеллектуальные системы помощи при вождении

i УВЕДОМЛЕНИЕ

- › Функция экстренного удержания в полосе движения может работать только в том случае, когда скорость автомобиля находится в диапазоне 60–150 км/ч.
- › Если функция экстренного удержания в полосе движения обнаруживает, что водитель активно управляет автомобилем, функция отключается и возвращает управление водителю.

⚠ ПРЕДУПРЕЖДЕНИЕ

В некоторых случаях функция экстренного удержания в полосе движения может не срабатывать или срабатывать неправильно. Например:

- › Если объект имеет сравнительно небольшие размеры (мотоцикл, велосипед и т. д.).
- › Если объект не движется.
- › При сильном сближении с впереди идущим транспортным средством и появлении препятствия в зоне обнаружения камеры.
- › При сильном приближении позади идущего транспортного средства и появлении препятствия в зоне обнаружения камеры.

- › Когда скорость транспортных средств, движущихся по соседней полосе в том же направлении, приближается к Вашей скорости.

Система интеллектуального уклонения

После включения функции интеллектуального уклонения и при включенной и находящейся в рабочем состоянии функции интеллектуального круиз-контроля система распознает приближающиеся крупногабаритные транспортные средства, движущиеся по соседней полосе (грузовик, большегрузный автомобиль, автобус и т. д.), и корректирует траекторию движения автомобиля с целью уклонения от этого транспортного средства. После уклонения от крупногабаритного транспортного средства функция возвращает автомобиль в центр выбранной полосы движения.

i УВЕДОМЛЕНИЕ

Функция интеллектуального уклонения может работать, только когда скорость автомобиля находится в диапазоне 60–150 км/ч.

⚠ ПРЕДУПРЕЖДЕНИЕ

Следующие ситуации могут привести к отказу работы функции интеллектуального уклонения:

Интеллектуальные системы помощи при вождении

- › В случае отсутствия достаточного пространства для маневра или наличия транспортного средства с той стороны, куда можно уклониться.
- › Система распознает, что с одной стороны находится опасное транспортное средство, а с другой стороны также находится транспортное средство или обочина дороги.
- › В темное время суток, во время сильного тумана, дождя, снегопада и при других неблагоприятных погодных условиях.
- › При движении автомобиля по извилистой дороге.

Дорожные знаки

Для настройки функций распознавания дорожных знаков перейдите в меню центрального дисплея

【Автомобиль】 → **【Ассистенты】** → **【Дорожные знаки】** .

- › **【Распознавание дорожных знаков】** : если функция включена, дорожные знаки могут распознаваться и отображаться на комбинации приборов, чтобы помочь водителю при управлении автомобилем.

- › **【Ограничение скорости в режиме круиз-контроля】** : если при включенной функции круиз-контроля система обнаруживает знак ограничения скорости, значение на котором равно или выше 30 км/ч, система предложит водителю привести текущую скорость круиз-контроля в соответствие со знаком ограничения скорости.
- › **【Предупреждение о превышении скорости】** : если при включенной функции текущая скорость превышает распознанное системой ограничение скорости на дороге, система подаст предупреждающий сигнал, чтобы напомнить водителю о необходимости как можно скорее снизить скорость до соответствующего уровня.
- › **【Чувствительность предупреждения о превышении скорости】** : можно установить время подачи предупреждающего сигнала о превышении скорости в соответствии с предпочтениями водителя.

Интеллектуальные системы помощи при вождении

При установке значения 0 предупреждение будет подано по достижении предельной скорости; при установке значения больше 0 предупреждение срабатывает только после превышения предельной скорости; при установке значения меньше 0 предупреждение срабатывает заранее, до достижения предельной скорости.

▲ ПРЕДУПРЕЖДЕНИЕ

Функция распознавания дорожных знаков предназначена только для напоминания водителю о необходимости обращать внимание на дорожные знаки. Она не может использоваться во всех ситуациях и вместо водителя оценивать информацию о скоростных ограничениях на дороге. Водитель в любом случае несет ответственность за безопасность движения. Он должен всегда управлять автомобилем с осторожностью и соблюдать соответствующие требования законодательства и правила дорожного движения.

▲ ВНИМАНИЕ

Функция может нормально работать только если знаки ограничения скорости четко различимы. В некоторых случаях она может не срабатывать или срабатывать неправильно. Например:

- › Если дорожный знак выцвел.
- › Если дорожный знак расположен на повороте.
- › Если дорожный знак расположен под неправильным углом.
- › Если дорожный знак качается или поврежден.
- › Если дорожный знак полностью или частично скрыт.
- › Если дорожный знак полностью или частично покрыт льдом, снегом, инеем, пылью и т. д.
- › Если дорожный знак расположен слишком далеко или автомобиль движется на слишком большой скорости.
- › Если дорожный знак или предупреждение об ограничении скорости расположены на поверхности дороги.
- › При плохой видимости (например, в дождливую или снежную погоду, туман, темное время суток).
- › Если на камеру попадает яркий свет или при резком изменении интенсивности освещения.
- › Если ветровое стекло вокруг камеры загрязнено, обледенело, повреждено или чем-либо закрыто.
- › При слишком сильном приближении к впереди идущему автомобилю и, как результат, создании препятствия для зоны обнаружения камеры.

Интеллектуальные системы помощи при вождении

i УВЕДОМЛЕНИЕ

› Единица измерения скорости, распознаваемой системой, соответствует единице измерения скорости на комбинации приборов автомобиля.

Через экран центрального дисплея

【Настройки】 → 【Дисплей】 →

【Метрические/дюймовые единицы измерения】 Вы можете установить единицу измерения скорости на комбинации приборов.

› Если один знак отображает несколько значений ограничения скорости, система покажет наибольшее.

› Система отображает только максимально допустимую скорость на текущей полосе движения. Ориентируйтесь на фактический скоростной режим на текущем участке дороги.

› При выполнении поворота система может не распознать знак ограничения скорости.

Система адаптивного круиз-контроля

Описание системы

На автомагистрали с низкой интенсивностью движения система адаптивного круиз-контроля позволяет автомобилю двигаться на заданной скорости без нажатия педали акселератора. Когда система обнаруживает, что скорость движущегося впереди транспортного средства меньше установленной скорости круиз-контроля, автомобиль начнет следовать за ним на установленном безопасном расстоянии.

⚠ ПРЕДУПРЕЖДЕНИЕ

› Система адаптивного круиз-контроля представляет собой лишь вспомогательный инструмент. Она не может выполнять оценку состояния дороги и дорожной обстановки вместо водителя и тем более не может осуществлять управление автомобилем вместо водителя. Водитель в любом случае несет ответственность за безопасность движения. Он должен всегда сохранять концентрацию и управлять автомобилем с осторожностью.

› Если адаптивный круиз-контроль не используется, выключите его, чтобы избежать непреднамеренного срабатывания.

Интеллектуальные системы помощи при вождении

- › Неправильное использование системы адаптивного круиз-контроля может привести к аварии.
- › Систему адаптивного круиз-контроля можно использовать только в хороших погодных условиях при движении по свободным трассам.
- › Не рекомендуется использовать систему адаптивного круиз-контроля в городе, на извилистых, узких, скользких дорогах, во время дождя и в других неблагоприятных погодных условиях.
- › Не рекомендуется использовать систему адаптивного круиз-контроля при движении на уклоне по следующим причинам:

При движении на уклоне система не может поддерживать заданную скорость.

Система может оказаться не в состоянии обнаружить впереди идущий автомобиль после того, как он преодолеет вершину или основание склона, что приведет к резкому ускорению или позднему торможению.

Кнопки управления

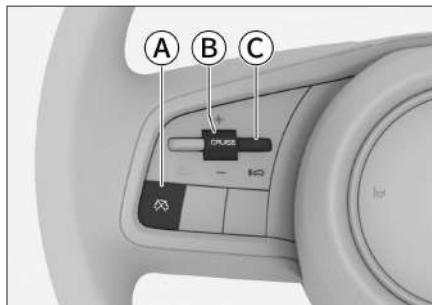

7576CD2DD6E5

- Ⓐ Кнопка отключения круиз-контроля
- Ⓑ Кнопка включения круиз-контроля
Кнопка регулировки скорости круиз-контроля
- Ⓒ Кнопка регулирования дистанции

Включение адаптивного круиз-контроля



i УВЕДОМЛЕНИЕ

Условия включения адаптивного круиз-контроля

- › Все двери полностью закрыты.
- › Водитель пристегнут ремнем безопасности.
- › Двигатель запущен, установлена передача D.
- › Включена электронная система стабилизации.
- › Стояночный тормоз не используется.
- › Скорость автомобиля ниже 150 км/ч.

Интеллектуальные системы помощи при вождении

› Выбран режим вождения «Normal», «ECO» или «Sport».

1. Если во время движения выполнены условия включения адаптивного круиз-контроля, на комбинации приборов загорается белый индикатор готовности адаптивного круиз-контроля .
2. Нажмите кнопку **【CRUISE】** на левой стороне рулевого колеса, чтобы включить систему адаптивного круиз-контроля, после чего на комбинации приборов загорится зеленый индикатор работы адаптивного круиз-контроля .

i УВЕДОМЛЕНИЕ

Значение минимальной заданной скорости для системы адаптивного круиз-контроля составляет 30 км/ч. Если скорость автомобиля ниже 30 км/ч, система устанавливает скорость круиз-контроля на 30 км/ч; если скорость автомобиля превышает 30 км/ч, система устанавливает скорость круиз-контроля на текущую скорость.

Регулировка скорости круиз-контроля

Переключите кнопку **【CRUISE】** на левой стороне рулевого колеса вверх или вниз, чтобы настроить скорость круиз-контроля.

i УВЕДОМЛЕНИЕ

Автомобиль набирает установленную скорость только при условии наличия свободной дороги впереди. В противном случае автомобиль следует за движущимся впереди транспортным средством на установленной дистанции.

Настройка уровня дистанции между автомобилями

Чтобы настроить уровень дистанции, нажмите кнопку регулирования дистанции  на левой стороне рулевого колеса.

Данный параметр не является фиксированной величиной. В пределах одного уровня дистанции он может изменяться в зависимости от скорости движения.

⚠ ПРЕДУПРЕЖДЕНИЕ

› Если автомобиль находится слишком близко к идущему впереди транспортному средству и не может быть достаточно замедлен автоматически с помощью круиз-контроля, система укажет, что необходимо нажать на педаль тормоза, чтобы сохранить безопасную дистанцию. Однако по причине ограничений датчиков, система не всегда может своевременно отправлять запросы на перехват управления.

Интеллектуальные системы помощи при вождении

- › Слишком малая установленная дистанция может привести к несвоевременному реагированию при возникновении аварийной ситуации. Водитель несет полную ответственность за установление разумной дистанции.
- › При движении по мокрой скользкой дороге необходимо выбирать большую дистанцию, чем при движении по сухой трассе.

Выключение адаптивного круиз-контроля

Существует два способа выключения адаптивного круиз-контроля:

- › Нажмите на педаль тормоза.
- › Нажмите кнопку отключения круиз-контроля на левой стороне рулевого колеса.

i УВЕДОМЛЕНИЕ

При следующих условиях адаптивный круиз-контроль выключается автоматически:

- › Скорость автомобиля превышает 155 км/ч.
- › Ускорение автомобиля в результате длительного нажатия на педаль акселератора.
- › Включение передачи N, R или P.
- › Отстегивание ремня безопасности водителя.
- › Открытие двери.
- › Включение стояночного тормоза.
- › Срабатывание антиблокировочной тормозной системы.
- › Срабатывание системы помощи при движении на спуске.
- › Включение электронной системы стабилизации.
- › Срабатывание противобуксовочной

системы.

- › Откатывание автомобиля назад.
- › Перегрев тормозных дисков.
- › Остановка двигателя автомобиля.
- › Выбор режима движения, отличного от Normal, ECO или Sport.

i УВЕДОМЛЕНИЕ

Если водитель прикладывает большее усилие к рулевому колесу или поворачивает его в противоположном направлении, он временно перехватывает управление рулевым колесом. Функция интеллектуального направления в поперечном направлении временно блокируется, выполняя только продольное управление. Управление переходит в режим адаптивного круиз-контроля. Система интеллектуального круиз-контроля активируется повторно, когда водитель прекращает управление рулевым колесом.

Возобновление работы адаптивного круиз-контроля

Во время движения нажмите и удерживайте кнопку **【CRUISE】** на левой стороне рулевого колеса в течение нескольких секунд, затем отпустите ее, чтобы восстановить крейсерскую скорость. Далее дважды нажмите кнопку **【CRUISE】** на левой стороне рулевого колеса для активации интеллектуального круиз-контроля.

i УВЕДОМЛЕНИЕ

После возобновления работы круиз-контроля система устанавливает среднюю между текущей и максимальной скоростью с предыдущей поездки в качестве текущей скорости круиз-контроля.

Интеллектуальные системы помощи при вождении

Функция следования за транспортным средством

Данная функция позволяет автоматически следовать за движущимся впереди транспортным средством в диапазоне скорости 0–150 км/ч.

В условиях пробок система будет вслед за транспортным средством впереди снижать скорость вплоть до остановки. При этом:

- › Если в течение 3 секунд транспортное средство перед Вами начнет движение, Ваш автомобиль будет следовать за ним автоматически.
- › Если транспортное средство перед Вами не двигалось в течение длительного времени (от 3 секунд до 3 минут), чтобы перезапустить систему, нужно слегка нажать на педаль акселератора.
- › Если транспортное средство перед Вами не двигается в течение более 3 минут, автоматически включается стояночный тормоз.
- › Если Вы открыли дверь автомобиля или отстегнули ремень безопасности, автоматически включается стояночный тормоз.

i УВЕДОМЛЕНИЕ

При выключении системы круиз-контроля функция следования за транспортным средством автоматически выключается.

Ограничения функции

⚠ ПРЕДУПРЕЖДЕНИЕ

Система адаптивного круиз-контроля может не принять меры по торможению в следующих ситуациях:

- › Впереди неожиданно возникает другое транспортное средство.
- › Ваш автомобиль движется на высокой скорости, а другое транспортное средство впереди движется на малой скорости или стоит на месте.
- › По той же полосе движется встречное транспортное средство.
- › Полосу движения пересекают другие транспортные средства или объекты.
- › При наличии на дороге пешеходов, животных, дорожных заграждений, конусов, прицепов, специальных и малогабаритных транспортных средств (например, велосипед, мотоцикл и т. д.).
- › Движущееся впереди транспортное средство резко снижает скорость.
- › Хлопья снега, брызги воды или грязи от движущихся рядом транспортных средств мешают работе датчика.
- › В случае приподнятой передней части автомобиля по причине перегрузки багажного отделения или по иным причинам.
- › При повороте или сужении дороги.

Интеллектуальные системы помощи при вождении

- › При малых габаритах хвостовой части или большом дорожном просвете у движущегося впереди транспортного средства.
- › В случае возникновения нестабильности в работе рулевого управления или по причине неустановившегося положения автомобиля в полосе движения.
- › При наличии дождя, снега, тумана, пыли и в иных неблагоприятных погодных условиях.
- › При движении по крутым склонам.

Система интеллектуального круиз-контроля

Описание системы

Работа системы интеллектуального круиз-контроля основана на адаптивном круиз-контроле. Когда датчик обнаруживает границу полосы движения или движущееся впереди транспортное средство, система помогает водителю удерживать автомобиль в середине полосы движения для легкого и безопасного управления.

⚠ ПРЕДУПРЕЖДЕНИЕ

Система не может правильно действовать при любых условиях движения, погодных и дорожных условиях. Способность датчиков распознавать объекты при плохой освещенности (например, ночью, в пасмурную погоду), при быстрых изменениях освещенности (например, при въезде и выезде из туннеля), при наличии больших теней на поверхности (объекты, элементы ландшафта, проецируемые на дорогу) ограничена, поэтому система не может заменить водителя при оценке дорожной ситуации. Водитель в любом случае несет ответственность за безопасность движения. Он должен всегда управлять автомобилем с осторожностью и соблюдать соответствующие требования законодательства и правила дорожного движения.

Интеллектуальные системы помощи при вождении

i УВЕДОМЛЕНИЕ

При использовании системы интеллектуального круиз-контроля водитель должен держать руки на рулевом колесе и следить за дорожной ситуацией. Если водитель долго не держит руки на рулевом колесе, система подаст звуковой сигнал, предупреждая о необходимости взять на себя управление автомобилем. Если водитель не делает этого вовремя, система выполняет экстренную остановку на текущей полосе движения. Процедура экстренной остановки: включаются лампы аварийной сигнализации, автомобиль медленно останавливается, передача переключается в положение P, включается стояночный тормоз.

Кнопки управления

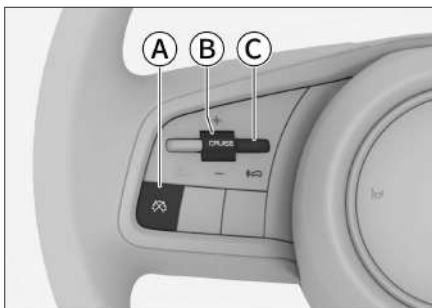

7576CD2DD6E5

- Ⓐ Кнопка отключения круиз-контроля
- Ⓑ Кнопка включения круиз-контроля

Кнопка регулировки скорости круиз-контроля

- Ⓒ Кнопка регулирования дистанции

Включение интеллектуального круиз-контроля



⚠ ВНИМАНИЕ

Условия включения интеллектуального круиз-контроля:

- › Все двери полностью закрыты.
- › Водитель пристегнут ремнем безопасности.
- › Двигатель запущен, установлена передача D.
- › Включена электронная система стабилизации.
- › Стояночный тормоз не используется.
- › Система обнаруживает линии полос дорожной разметки либо, при движении со скоростью ниже 60 км/ч, обнаруживает движущиеся впереди транспортные средства.
- › Скорость автомобиля ниже 150 км/ч.
- › Выбран режим вождения «Normal», «ECO» или «Sport».

Интеллектуальные системы помощи при вождении

Если указанные условия не выполняются и система отключается, водитель должен немедленно взять на себя управление педалями тормоза и акселератора, а также рулевым колесом, чтобы контролировать скорость и направление движения автомобиля.

1. Если во время движения выполнены условия включения интеллектуального круиз-контроля, на комбинации приборов загорается белый индикатор готовности интеллектуального круиз-контроля .
2. Нажмите кнопку **【CRUISE】** на левой стороне рулевого колеса два раза подряд, чтобы включить систему интеллектуального круиз-контроля, после чего на комбинации приборов загорится зеленый индикатор интеллектуального круиз-контроля .

i УВЕДОМЛЕНИЕ

Минимальное заданное значение скорости для системы интеллектуального круиз-контроля составляет 30 км/ч. Если скорость автомобиля ниже 30 км/ч, система устанавливает скорость круиз-контроля на 30 км/ч; если скорость автомобиля превышает 30 км/ч, система устанавливает скорость круиз-контроля на текущую скорость.

Регулировка скорости круиз-контроля

Переключите кнопку **【CRUISE】** на левой стороне рулевого колеса вверх или вниз, чтобы настроить скорость круиз-контроля.

i УВЕДОМЛЕНИЕ

Автомобиль набирает установленную скорость только при условии наличия свободной дороги впереди. В противном случае автомобиль следует за движущимся впереди транспортным средством на установленной дистанции.

Настройка уровня дистанции между автомобилями

Чтобы настроить уровень дистанции, нажмите кнопку регулирования дистанции  на левой стороне рулевого колеса.

Данный параметр не является фиксированной величиной. В пределах одного уровня дистанции он может изменяться в зависимости от скорости движения.

Интеллектуальные системы помощи при вождении

⚠ ПРЕДУПРЕЖДЕНИЕ

- › Если автомобиль находится слишком близко к идущему впереди транспортному средству и не может быть достаточно замедлен автоматически с помощью круиз-контроля, система укажет, что необходимо нажать на педаль тормоза, чтобы сохранить безопасную дистанцию. Однако по причине ограничений датчиков, система не всегда может своевременно отправлять запросы на перехват управления.
- › Слишком малая установленная дистанция может привести к несвоевременному реагированию при возникновении аварийной ситуации. Водитель несет полную ответственность за установление разумной дистанции.
- › При движении по мокрой скользкой дороге необходимо выбирать большую дистанцию, чем при движении по сухой трассе.

Отключение интеллектуального круиз-контроля

Существует два способа отключения интеллектуального круиз-контроля:

- › Нажмите на педаль тормоза.
- › Нажмите кнопку отключения круиз-контроля  на левой стороне рулевого колеса.

⚠ ПРЕДУПРЕЖДЕНИЕ

После отключения интеллектуального круиз-контроля автомобиль не будет управляться системой круиз-контроля. Водитель должен немедленно взять на себя управление рулевым колесом, педалью акселератора и педалью тормоза, чтобы избежать возникновения опасной ситуации.

УВЕДОМЛЕНИЕ

Функция интеллектуального круиз-контроля автоматически отключается в следующих ситуациях:

- › Скорость автомобиля превышает 155 км/ч.
- › Ускорение автомобиля в результате длительного нажатия на педаль акселератора.
- › Круиз-контроль не работает в течение более 5 минут.
- › Включение передачи N, R или P.
- › Отстегивание ремня безопасности водителя.
- › Открытие двери.
- › Включение стояночного тормоза.
- › Срабатывание антиблокировочной тормозной системы.
- › Срабатывание системы помощи при движении на спуске.
- › Включение электронной системы стабилизации.

Интеллектуальные системы помощи при вождении

- › Срабатывание противобуксовочной системы.
- › Откатывание автомобиля назад.
- › Перегрев тормозных дисков.
- › Остановка двигателя автомобиля.
- › Выбор режима вождения, отличного от Normal, ECO или Sport.

i УВЕДОМЛЕНИЕ

Если водитель прикладывает большое усилие к рулевому колесу или поворачивает его в противоположном направлении, он временно перехватывает управление рулевым колесом, функция интеллектуального круиз-контроля временно блокируется, выполняется только управление скоростью, и система переходит в режим адаптивного круиз-контроля. После того как водитель прекратит управление рулевым колесом, система интеллектуального круиз-контроля автоматически включится снова.

Восстановление скорости круиз-контроля

- › Если во время движения текущая скорость автомобиля ниже ранее установленной скорости круиз-контроля, нажмите и удерживайте кнопку **【CRUISE】** на левой стороне рулевого колеса в течение нескольких секунд, затем отпустите ее, чтобы восстановить предыдущую установленную скорость круиз-контроля. В этом случае снова дважды последовательно нажмите кнопку **【CRUISE】** на левой стороне рулевого колеса, чтобы включить систему интеллектуального круиз-контроля.
- › Если во время движения текущая скорость автомобиля превышает ранее установленную скорость круиз-контроля, нельзя восстановить предыдущую установленную скорость. В этом случае снова дважды последовательно нажмите кнопку **【CRUISE】** на левой стороне рулевого колеса, чтобы включить систему интеллектуального круиз-контроля с текущей скоростью.

Ограничения функции

⚠ ПРЕДУПРЕЖДЕНИЕ

При определенных обстоятельствах функция интеллектуального круиз-контроля может не работать или работать некорректно. Например:

Интеллектуальные системы помощи при вождении

- › Если отсутствуют линии дорожной разметки, или если линии дорожной разметки с обеих сторон являются нечеткими, линии разграничения полос являются нестандартными или чем-либо скрыты.
- › Если на поверхности дороги имеются факторы, мешающие распознаванию дорожной разметки (лужи, трещины, колея, текстовые отметки, выступы и впадины и пр.).
- › При плохой видимости (например, в дождливую или снежную погоду, туман, темное время суток).
- › При сильном боковом ветре.
- › При слиянии или расхождении полос, а также нечетком разделении полос, например на перекрестках, съездах с автомагистрали, в зонах ожидания и т. д.
- › Если на камеру попадает яркий свет при резком изменении интенсивности освещения.
- › Если ветровое стекло вокруг камеры загрязнено, обледенело, повреждено или чем-либо закрыто.
- › При движении по крутому повороту или узкой дороге.
- › При слишком сильном приближении к впереди идущему автомобилю и, как результат, создании препятствия для зоны обнаружения камеры.

⚠ ПРЕДУПРЕЖДЕНИЕ

Система круиз-контроля может не принять меры по торможению в следующих ситуациях:

- › Впереди неожиданно возникает другое транспортное средство.
- › Имеются транспортные средства, движущиеся навстречу или поперек движения, а также тихоходные транспортные средства.
- › По той же полосе движется встречное транспортное средство.
- › Полосу движения пересекают другие транспортные средства или объекты.
- › При наличии на дороге пешеходов, животных, дорожных заграждений, конусов, прицепов, специальных и малогабаритных транспортных средств (например, велосипед, мотоцикл и т. д.).
- › Движущееся впереди транспортное средство резко снижает скорость.
- › Хлопья снега, брызги воды или грязи от движущихся рядом транспортных средств мешают работе датчика.
- › В случае приподнятой передней части автомобиля по причине перегрузки багажного отделения или по иным причинам.
- › При повороте или сужении дороги.

Интеллектуальные системы помощи при вождении

- › При малых габаритах хвостовой части или большом дорожном просвете у движущегося впереди транспортного средства.
- › В случае возникновения неустойчивости в работе рулевого управления или по причине неустановившегося положения автомобиля в полосе движения.
- › При наличии дождя, снега, тумана, пыли и в иных неблагоприятных погодных условиях.
- › При движении по крутым склонам.

Система (устройство) ограничения скорости

Описание системы

Устройство ограничения скорости предназначено для случаев, когда автомобиль движется на участке с ограничением скорости. Если установлено ограничение максимальной скорости, система будет ограничивать скорость движущегося автомобиля и удерживать ее ниже установленной максимальной скорости, чтобы избежать штрафов за ее превышение.

⚠ ПРЕДУПРЕЖДЕНИЕ

- › Ограничитель скорости является лишь вспомогательным средством, и в любом случае водитель несет ответственность за безопасность движения. Он должен всегда сохранять концентрацию и управлять автомобилем с осторожностью.
- › Если ограничитель скорости не используется, выключите его во избежание случайного срабатывания.

i УВЕДОМЛЕНИЕ

При движении под уклон скорость автомобиля может увеличиться и превысить верхний предел, поэтому при необходимости нажмите на педаль тормоза для снижения скорости.

Кнопки управления

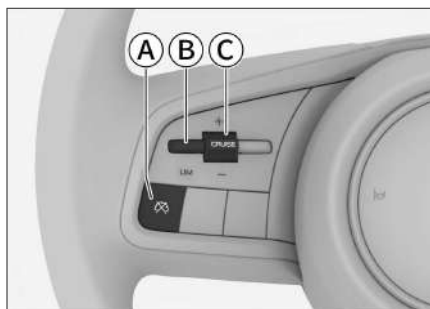

3138E7A1BD39

- Ⓐ Кнопка разблокировки ограничения скорости

Интеллектуальные системы помощи при вождении

- Ⓑ Кнопка ограничения скорости
- Ⓒ Кнопка включения ограничения скорости
Регулятор установки максимальной скорости

Включение ограничителя скорости

Чтобы включить функцию ограничения скорости, нажмите кнопку **【LIM】** на левой стороне рулевого колеса. После включения ограничителя скорости на комбинации приборов загорается желтый индикатор  ограничения скорости.

УВЕДОМЛЕНИЕ

При включении функции ограничения скорости система адаптивного круиз-контроля или интеллектуального круиз-контроля автоматически отключается.

Активация ограничителя скорости

Когда функция активного ограничения скорости включена, нажмите кнопку **【CRUISE】** на левой стороне рулевого колеса, чтобы активировать функцию ограничения скорости, после чего на комбинации приборов рядом с желтым индикатором ограничителя скорости  будет отображаться установленный верхний предел скорости.

УВЕДОМЛЕНИЕ

Минимальная скорость, устанавливаемая для функции ограничения скорости, составляет 30 км/ч.

- › Когда скорость автомобиля будет меньше 30 км/ч, система по умолчанию принимает значение 30 км/ч в качестве исходного предела скорости.
- › Когда скорость автомобиля превышает 30 км/ч, система использует текущую скорость автомобиля в качестве исходного предела скорости.

Регулировка заданной скорости

Переключите кнопку **【CRUISE】** на левой стороне рулевого колеса вверх или вниз, чтобы отрегулировать установленный верхний предел скорости.

Интеллектуальные системы помощи при вождении

Временное превышение установленной скорости

Если требуется временно превысить заданный предел скорости, сильно нажмите на педаль акселератора. Когда скорость превысит заданный предел, значение предела, отображаемое на комбинации приборов, начнет мигать, и это будет сопровождаться звуковым сигналом в течение некоторого времени.

Когда скорость автомобиля падает ниже предельной скорости, предупреждающее сообщение исчезает, и функция ограничения скорости возвращается в нормальный режим.

Временная отмена заданной скорости

Чтобы временно снять установленный верхний предел скорости, нажмите кнопку отмены ограничения скорости на левой стороне рулевого колеса.

После временной отмены установленного верхнего предела скорости функция активного ограничения скорости не отключается, и желтый индикатор ограничителя скорости  на комбинации приборов продолжает гореть.

Восстановление заданной скорости

После временной отмены установленного верхнего предела скорости функция ограничения скорости не отключается.

- › Если текущая скорость автомобиля ниже ранее установленного верхнего предела скорости, нажмите кнопку **【CRUISE】** на левой стороне рулевого колеса и переместите в положение **【+】**. Скорость автомобиля вернется к ранее установленному верхнему пределу скорости.
- › Если текущая скорость автомобиля выше ранее установленного верхнего предела скорости, нажмите кнопку **【CRUISE】** на левой стороне рулевого колеса и переместите в положение **【+】**. Текущая скорость автомобиля будет установлена в качестве верхнего предела скорости.

Отключение ограничителя скорости

Нажмите кнопку **【LIM】** на левой стороне рулевого колеса, чтобы отключить функцию ограничения скорости и сбросить установленный верхний предел скорости. При этом желтый индикатор  ограничителя скорости на комбинации приборов погаснет.

Система контроля давления в шинах (TPMS)

Описание системы

Система контроля давления в шинах (TPMS) в реальном времени отслеживает давление в шинах и их температуру. При отклонении от нормальных значений она подает сигнал, информируя водителя о том, что необходимо принять соответствующие меры, и таким образом предупреждает аварию.

⚠ ВНИМАНИЕ

- › Если при замене установлена неоригинальная шина, TPMS может работать некорректно.
- › При установке цепей противоскольжения или колесных чехлов TPMS может работать некорректно.
- › В результате воздействия радиопомех TPMS может работать некорректно.
- › После замены шины или перестановки колес запустите двигатель и двигайтесь на автомобиле со скоростью выше 30 км/ч около 9 минут. Система контроля давления в шинах будет настроена автоматически. Если в течение 9 минут давление в шинах не отображается или отображается ошибочно, немедленно обратитесь в сервисный центр для переустановки TPMS.

i УВЕДОМЛЕНИЕ

- › Система TPMS не отменяет необходимости в регулярном обслуживании шин. Даже если TPMS не подает предупреждающих сигналов, необходимо регулярно проверять шины и давление в них.
- › На давление воздуха в шинах влияют нагрев при движении, состояние окружающей среды, длительность движения и другие факторы. Обычно оно колеблется в диапазоне ± 30 кПа, это нормальное значение.

Функция контроля

1. Нажмите кнопку  на рулевом колесе, чтобы переключить кнопки на рулевом колесе на управление комбинацией приборов.

Если на комбинации приборов горит зеленый индикатор управления кнопками на рулевом колесе , это означает, что комбинацией приборов можно управлять с помощью кнопок на рулевом колесе.

Система контроля давления в шинах (TPMS)

2. Нажимайте кнопку «Влево» < или «Вправо» >, пока информационный дисплей не переключится на окно информации о поездке. Затем нажимайте кнопки «Вверх» и «Вниз» **【OK】**, чтобы перейти в окно системы контроля давления в шинах, где можно увидеть информацию о давлении и температуре в четырех рабочих шинах.

Функция предупреждения

При слишком низком давлении в шинах или слишком высокой температуре на комбинации приборов появляются следующие предупреждения:

- › На информационном дисплее всплывает предупреждающее окно, на котором шина с ненормальной температурой/давлением окрашена в желтый цвет, а также раздается звуковой предупреждающий сигнал.
- › На комбинации приборов загорится предупреждающий желтый световой индикатор (!) системы контроля давления в шинах.

Если предупреждение от TPMS поступило во время движения, не совершайте резких поворотов и резкого торможения. Снизьте скорость, двигайтесь в безопасную зону, как можно скорее остановите автомобиль и обратитесь в сервисный центр для устранения неисправности.

Система звукового оповещения (AVAS)

Система звукового оповещения (AVAS) может включать звуковые сигналы, когда автомобиль движется на электрической тяге с низкой скоростью (менее 30 км/ч), чтобы предупредить пешеходов и другие автомобили, повышая безопасность движения.

Тип звукового сигнала можно установить в меню центрального дисплея **【Автомобиль】** → **【Вождение】** → **【Предупреждающий звук для пешеходов】**.

ПРЕДУПРЕЖДЕНИЕ

Пешеходы могут не услышать звуковые сигналы системы звукового оповещения и не заметить приближающийся автомобиль, что может привести к дорожно-транспортным происшествиям с тяжелыми травмами вплоть до летального исхода. Водитель в любом случае несет ответственность за безопасность движения. Он должен всегда управлять автомобилем с осторожностью и соблюдать соответствующие требования законодательства и правила дорожного движения.

Система контроля усталости водителя (DFM)

Описание системы

Система контроля усталости водителя (DFM) непрерывно отслеживает действия водителя по управлению автомобилем и таким образом определяет степень усталости водителя. Если система определила, что водитель устал, раздается звуковой сигнал, и на дисплее появляется предупреждение о том, что водителю следует соблюдать осторожность.

⚠ ПРЕДУПРЕЖДЕНИЕ

- › Воздержитесь от управления автомобилем, если чувствуете усталость. В случае длительных поездок обязательно планируйте перерывы для отдыха.
- › Водитель несет полную ответственность за то, чтобы его состояние не мешало нормальному вождению.
- › Напоминание об усталости является вспомогательной функцией. Система не всегда способна правильно определить степень усталости водителя. В некоторых случаях система может принять нормальные действия за признаки усталости.

Использование

1. Чтобы включить функцию контроля усталости водителя, на центральном дисплее выберите **【Автомобиль】** → **【Вождение】** → **【Напоминание об усталости за рулем】**.
2. Функция включается, если водитель пристегнут ремнем безопасности и автомобиль движется со скоростью более 70 км/ч не менее 1 минуты.
3. Если скорость автомобиля превышает 65 км/ч, а время непрерывного движения достигает 4 часов, на комбинации приборов появляется предупреждение **【Рекомендуется сделать перерыв】**, сопровождаемое звуковым сигналом.

⚠ ПРЕДУПРЕЖДЕНИЕ

- › Система контроля усталости водителя не работает при включенном круиз-контроле.
- › Данная функция никак не ограничивает время вождения. В случае длительных поездок обязательно спланируйте перерывы для отдыха.

Система контроля усталости водителя (DFM)

› В некоторых ситуациях усталость водителя не влияет на его способность управлять автомобилем. В этом случае система может не выдать никакого предупреждения. По этой причине, если водитель начинает ощущать признаки усталости, необходимо остановиться и как следует отдохнуть, даже если система не подает предупреждений.

Система проекционного дисплея (HUD)

Описание системы

Проекционный дисплей (HUD) обеспечивает проецирование соответствующей информации на область, находящуюся в пределах поля зрения водителя. При использовании этой системы водитель может, не опуская головы, получать информацию при управлении автомобилем, что позволяет не отвлекаться от дороги. В таком режиме отсутствует необходимость смены угла обзора при переводе взгляда с дороги на приборы, что защищает глаза водителя от утомления.

i УВЕДОМЛЕНИЕ

- › В определенных погодных условиях (например, дождь, снегопад, яркий солнечный свет и т. д.) проекционный дисплей может отображать информацию нечетко или с помехами.
- › Некоторые солнцезащитные очки могут исказить считываемую информацию.

Использование

После запуска автомобиля систему проекционного дисплея (HUD) можно включить или выключить с помощью меню центрального дисплея **【Автомобиль】** → **【Салон】** → **【Проекционный дисплей】**.

После включения проекционного дисплея доступны следующие настройки:

- › **【Проекционный дисплей】** : можно включить или выключить HUD.
- › **【Яркость】** : можно настроить яркость проекции HUD.
- › **【Высота】** : можно настроить высоту проекции HUD.
- › **【Поворот】** : можно настроить угол проекции HUD.
- › **【Настройка проекционного дисплея на руле】** : можно отрегулировать высоту, угол и яркость проекции HUD с помощью кнопок на рулевом колесе.
- › **【Отображаемая информация】** : позволяет настроить содержимое изображения HUD.
- › **【Стиль дисплея】** : если установить значение **【Контрастный】**, можно усилить проекционный эффект HUD при движении автомобиля по снегу и в других условиях.

⚠ ВНИМАНИЕ

Не рекомендуется наносить пленку на ветровое стекло, пленка влияет на изображение HUD. Если Вы чувствуете, что изображение HUD становится размытым после нанесения пленки, рекомендуется удалить ее.

Система проекционного дисплея (HUD)

i УВЕДОМЛЕНИЕ

В зависимости от комплектации автомобиля пункты настройки HUD на центральном дисплее могут немного отличаться. Ориентируйтесь на фактическую комплектацию Вашего автомобиля.

Системы безопасности

Меры предосторожности при использовании систем безопасности

Безопасность движения

Не пренебрегайте правилами безопасного вождения по причине того, что автомобиль оснащен системами безопасности. Необходимо на протяжении всей поездки контролировать скорость и манеру вождения в соответствии с условиями видимости, погодой, состоянием дорожного покрытия, транспортной ситуацией.

Переоборудование

Переоборудование подвески и использование шин или колес, не соответствующих спецификации, влияет на работу систем помощи при вождении и может привести к их сбою.

Шумы и вибрация

- › Во время работы некоторых вспомогательных систем (например, антиблокировочной тормозной системы) может возникать вибрация и раздаваться звук работы электрооборудования. Это не свидетельствует о неполадках.

- › При попытке запустить автомобиль с разряженным аккумулятором, двигатель может работать нестабильно, а также из-за пониженного напряжения аккумулятора может загореться желтый индикатор неисправности антиблокировочной тормозной системы (ABS) или желтый индикатор электронной системы стабилизации ESP. Это не означает неисправность этих систем.

Антиблокировочная тормозная система (ABS)

При экстренном торможении или торможении на скользкой поверхности антиблокировочная система (ABS) предотвращает блокировку колес, помогая контролировать управление автомобилем.

⚠ ВНИМАНИЕ

При экстренном торможении не нажимайте на педаль тормоза несколько раз с малым усилием. Это приведет к увеличению тормозного пути. Система ABS не предназначена для сокращения тормозного пути. Поддерживайте достаточную дистанцию до впереди идущего автомобиля. В нижеперечисленных ситуациях тормозной путь Вашего автомобиля может быть длиннее по сравнению с автомобилями без ABS:

Системы безопасности

- › При движении по грязи, песку или снегу.
- › При движении с цепями противоскольжения.
- › При движении по ухабистой дороге.
- › При движении по дороге с выбоинами или неровной дороге.

В следующих случаях система ABS может работать недостаточно эффективно:

- › При плохом сцеплении шин (например, при использовании чрезмерно изношенных шин на заснеженной дороге).
- › При движении на высокой скорости по мокрой дороге.

Электронная система распределения тормозных усилий (EBD)

Электронная система распределения тормозных усилий (EBD) автоматически распределяет тормозное усилие между передними и задними колесами, повышая эффективность торможения, а также помогая системе ABS обеспечивать стабильность автомобиля при торможении.

Система помощи при экстренном торможении

Резкое нажатие педали тормоза может активировать систему помощи при экстренном торможении, которая увеличит эффективность торможения и сократит тормозной путь.

Противобуксовочная система (TCS)

При начале движения или ускорении на скользком дорожном покрытии противобуксовочная система (TCS) помогает сохранить силу тяги и предотвращает пробуксовку ведущих колес.

Система предотвращения опрокидывания (RMI)

Во время прохождения поворота система предотвращения опрокидывания (RMI) отслеживает движение автомобиля и оценивает риск его опрокидывания. При наличии такого риска система замедляет одно или несколько колес, чтобы предотвратить опрокидывание.

Система помощи при трогании на подъеме (HHC)

При трогании на подъеме и после отпущения водителем педали тормоза система помощи при трогании на подъеме (HHC) будет поддерживать тормозное усилие еще около 2 секунд, предотвращая откат автомобиля.

⚠ ПРЕДУПРЕЖДЕНИЕ

Если крутизна склона превышает 30°, при трогании на подъеме автомобиль может откатиться назад. Поэтому не следует чрезмерно полагаться на систему ННС. Соблюдайте правила безопасности движения.

Система смягчения вторичного столкновения (SCM)

Система смягчения вторичного столкновения (SCM) позволяет автоматически затормозить автомобиль после первого столкновения (детонация подушки безопасности), чтобы снизить скорость или остановить автомобиль, тем самым снизив вероятность вторичного столкновения и степень травмы.

Система электроусилителя рулевого управления

Система усилителя рулевого управления отслеживает скорость движения и в реальном времени регулирует степень усиления рулевого управления, обеспечивая легкое и стабильное управление рулевым колесом и повышая безопасность движения.

Система помощи при спуске (HDC)

Система помощи при спуске (HDC) выполняет торможение при движении вниз по склону, обеспечивая безопасное и ровное движение.

⚠ ПРЕДУПРЕЖДЕНИЕ



- › Система помощи при спуске является вспомогательной. Водитель в любом случае несет ответственность за безопасность движения и должен постоянно следить за обстановкой на дороге.
- › Если склон слишком крутой, система HDC, вероятно, не сможет поддерживать равномерный спуск. В таком случае контролируйте движение при помощи педали тормоза.

Способы выключения и включения

После запуска двигателя включить или выключить HDC можно в меню центрального дисплея **【Автомобиль】** → **【Вождение】** → **【Система помощи при спуске】**.

- › После включения системы HDC на комбинации приборов загорается желтый индикатор системы помощи при спуске .

Системы безопасности

- › После выключения системы HDC желтый индикатор системы помощи при спуске  на комбинации приборов гаснет.
- › Когда система HDC работает, желтый индикатор системы помощи при спуске  на комбинации приборов мигает.

УВЕДОМЛЕНИЕ

- › Рекомендуется использовать систему HDC при движении на низких передачах.
- › При превышении автомобилем скорости 60 км/ч система HDC автоматически отключится.
- › После включения системы HDC скорость по-прежнему можно регулировать нажатием на педаль акселератора или тормоза.

Электронная система стабилизации (ESC)

Электронная система стабилизации (ESC) снижает риск заносов и в некоторых условиях притормаживает отдельные колеса, повышая устойчивость движения.

Когда система ESC работает, желтый индикатор электронной системы стабилизации  на комбинации приборов начинает мигать. В это время следует соблюдать особую осторожность.

УВЕДОМЛЕНИЕ

В обычных условиях система ESC должна быть всегда включена. Ее выключение допускается в следующих исключительных случаях:

- › При движении с цепями противоскольжения.
- › При движении по рыхлому грунту или глубокому снегу.
- › Когда автомобиль застрял и его необходимо освободить.

После прекращения действия этих ситуаций система ESC должна быть незамедлительно включена.

Способы выключения и включения

Чтобы включить или выключить электронную систему стабилизации, перейдите в меню центрального дисплея **【Автомобиль】** → **【Вождение】** → **【Система стабилизации】** .

Когда электронная система стабилизации отключена, на комбинации приборов загорается желтый индикатор отключения электронной системы стабилизации .

УВЕДОМЛЕНИЕ

В следующих случаях система ESC включается автоматически:

- › При каждом запуске двигателя.

- › Когда скорость автомобиля превышает 140 км/ч.

Система динамической стабилизации (DST)

Когда разность коэффициентов сцепления левого и правого колес сравнительно велика (например, при движении по льду, снегу, скользкой дороге), в случае экстренного торможения или ускорения система динамической стабилизации (DST) автоматически регулирует угол поворота рулевого колеса на основании разницы скоростей вращения колес одной оси и динамических переменных автомобиля, чтобы скорректировать направление движения автомобиля.

Чтобы включить или выключить систему динамической стабилизации, перейдите в меню центрального дисплея **【Автомобиль】** → **【Вождение】** → **【Система динамической стабилизации】**.

i УВЕДОМЛЕНИЕ

Функцию DST можно использовать только при включенной электронной системе стабилизации.

! ПРЕДУПРЕЖДЕНИЕ

- › Система динамической стабилизации представляет собой вспомогательный инструмент. Она не может оценивать обстановку на дороге вместо водителя и тем более не может управлять автомобилем вместо него. Водитель в любом случае несет ответственность за безопасность движения. Он должен всегда сохранять концентрацию и управлять автомобилем с осторожностью.
- › Система динамической стабилизации может автоматически регулировать угол поворота рулевого колеса в ограниченном диапазоне. Водитель должен активно управлять рулевым колесом в соответствии с фактической дорожной ситуацией, чтобы обеспечить требуемое направление движения.

Система снижения токсичности отработавших газов

Полезная информация

Системы снижения токсичности отработавших газов имеют свои отличительные особенности в зависимости от модели двигателя. Ориентируйтесь на фактическую комплектацию Вашего автомобиля.

Запрещается переоборудовать двигатель и какие-либо компоненты системы снижения токсичности отработавших газов.

Датчик кислорода

Датчик кислорода измеряет концентрацию кислорода в отработавших газах и направляет данную информацию в электронный блок управления, помогая двигателю регулировать соотношение воздуха и топлива. Таким образом достигается максимальная эффективность сгорания топлива, снижается содержание угарного газа, углеводородов и оксидов азота в выхлопных газах.

Каталитический нейтрализатор

Каталитический нейтрализатор является важнейшим устройством внешней очистки, установленным в выхлопной системе. Внутри него находится катализатор из благородного металла, который посредством реакций окисления и восстановления преобразует вредные угарный газ, углеводороды и окиси азота в безвредные углекислый газ, водяной пар и азот.

Если каталитический нейтрализатор используется надлежащим образом, то он не нуждается в обслуживании, поэтому снимать его не требуется.

Если требуется его замена, обратитесь в сервисный центр.

⚠ ВНИМАНИЕ

Во избежание повреждения каталитического нейтрализатора соблюдайте следующие меры предосторожности:

- › Не используйте этилированный бензин и бензин с чрезмерной концентрацией марганца и серы.
- › Не водите автомобиль при крайне низком уровне топлива. Это может затруднить работу двигателя (он будет работать нестабильно или не на полной мощности), что приведет к повреждению нейтрализатора.

Система снижения токсичности отработавших газов

- › Запрещается продолжительная работа двигателя на высоких оборотах (5 минут и более).
- › Не продолжайте движение при признаках неисправности двигателя (например, при неровной работе или снижении мощности двигателя).
- › Не запускайте двигатель без свечей зажигания.
- › Не запускайте двигатель, толкая или буксируя автомобиль.
- › Не заливайте избыточное количество моторного масла.
- › Избегайте ударов по каталитическому нейтрализатору.

Турбокомпрессор

Турбокомпрессор снижает расход топлива, повышает мощность и крутящий момент двигателя, снижает количество вредных веществ, таких как сажа и оксиды азота, в выхлопных газах.

Система контроля паров топлива

При нормальной работе систем автомобиля во время движения система контроля паров топлива направляет пары топлива в двигатель для сгорания, предотвращая их попадание в атмосферу.

Система рециркуляции картерных газов

Система рециркуляции картерных газов направляет смесь газов из картера (несгоревшие пары топлива, водяной пар, отработавшие газы) по патрубку к впускному коллектору, возвращая их для сгорания в цилиндрах двигателя. В результате снижается количество выхлопных газов, а также повышается экономичность двигателя.

Система диагностики автомобиля

 Желтый индикатор неисправности двигателя является частью встроенной системы диагностики автомобиля.

Электронный блок управления двигателем, оборудованный бортовой системой диагностики, сохраняет информацию обо всех неисправностях (в первую очередь, об ошибках, связанных с выбросом отработавших газов). Отсоединение кабеля от клеммы аккумуляторной батареи приведет к удалению этих данных, в результате чего быстрая диагностика будет невозможна. При проверке причины включения желтого индикатора неисправности двигателя  не отсоединяйте кабели от клемм аккумулятора.

Система снижения токсичности отработавших газов

Во время диагностики системы улавливания паров топлива запорный клапан адсорбера в задней части автомобиля может издавать стук. Это нормальное явление.

Система управления питанием

Описание системы

Система управления питанием способна отслеживать энергопотребление различного электрооборудования автомобиля и оптимально распределять его, чтобы улучшить характеристики запуска автомобиля и продлить срок службы аккумуляторной батареи. Система управления питанием включает, главным образом, следующие функции:

› Контроль состояния аккумуляторной батареи

Постоянный контроль напряжения, тока и температуры аккумуляторной батареи с помощью датчиков. На основании этого рассчитывается текущий оставшийся заряд и состояние батареи.

› Управление питанием в спящем режиме

Постоянный контроль энергопотребления различного электрооборудования во время стоянки автомобиля. Согласно информации мониторинга аккумуляторной батареи, последовательно отключается ненужное электрооборудование, чтобы избежать большой разрядки аккумулятора и обеспечить характеристики запуска автомобиля.

› Интеллектуальная зарядка постоянным током

Во время длительной стоянки автомобиля система непрерывно контролирует энергопотребление каждого устройства, использующего электроэнергию, и если система обнаруживает недостаток заряда батареи, она автоматически регулирует зарядку батареи, чтобы обеспечить запуск автомобиля.

› Управление питанием неподвижного автомобиля

Постоянный контроль энергопотребления различного электрооборудования во время остановки автомобиля. Согласно информации системы мониторинга аккумуляторной батареи, последовательно отключается неиспользуемое электрооборудование, чтобы избежать существенной разрядки аккумулятора и обеспечить характеристики запуска автомобиля.

Система управления питанием

› Управление питанием во время движения

Постоянный контроль энергопотребления различного электрооборудования во время движения и оптимальное распределение энергии, поступающей от преобразователя постоянного тока, между различным электрооборудованием автомобиля. Когда выходная мощность батареи превышает потребности электроприборов, система динамического управления питанием регулирует это и подает энергию обратно в батарею, чтобы достичь оптимального уровня ее заряда.

i УВЕДОМЛЕНИЕ

Система управления питанием не может выходить за рамки физических законов. Необходимо учитывать, что мощность и срок службы аккумуляторной батареи ограничены.

Информация, обязательная к ознакомлению

Система управления питанием уделяет приоритетное внимание обеспечению характеристик запуска автомобиля.

При коротких поездках, городском движении и езде в холодных условиях энергопотребление увеличивается, а способность аккумулятора к подаче энергии ограничена.

Если автомобиль не заведен, использование электрооборудования в это время непосредственно разряжает батарею, поскольку генератор не в состоянии обеспечить электрическую энергию для пополнения заряда батареи.

В таком случае можно обнаружить, что система управления питанием работает, чтобы контролировать распределение мощности.

› При длительной стоянке автомобиля

Если при простое автомобиля в течение нескольких дней или недель система управления электропитанием обнаруживает, что уровень заряда аккумулятора слишком низок, она передает заряд от тягового аккумулятора к батарее. Если по каким-то причинам батарею зарядить невозможно, например при низком уровне заряда тягового аккумулятора, система управления электропитанием постепенно отключает или снижает энергопотребление электрического оборудования, что позволяет снизить расход энергии и способствует более длительному сохранению пусковых характеристик автомобиля.

Система управления питанием

После длительной стоянки автомобиля некоторые удобные функции (например, дистанционное отпирание, функция управления через приложение мобильного телефона и т. д.) могут быть недоступны. После запуска двигателя такие функции будут восстановлены.

› Когда автомобиль не заведен

Прослушивание радио или использование прочих функций мультимедийной системы при выключенном двигателе приводит к разряду аккумуляторной батареи.

Если потребление энергии аккумуляторной батареей влияет на запуск двигателя, на дисплее мультимедийной системы или на комбинации приборов появится соответствующее сообщение. В таком случае для продолжения использования функций мультимедийной системы необходимо завести двигатель автомобиля.

4

Комбинация приборов и центральный дисплей

Комбинация приборов..... 164

Центральный дисплей 181

Комбинация приборов

Общие сведения о комбинации приборов

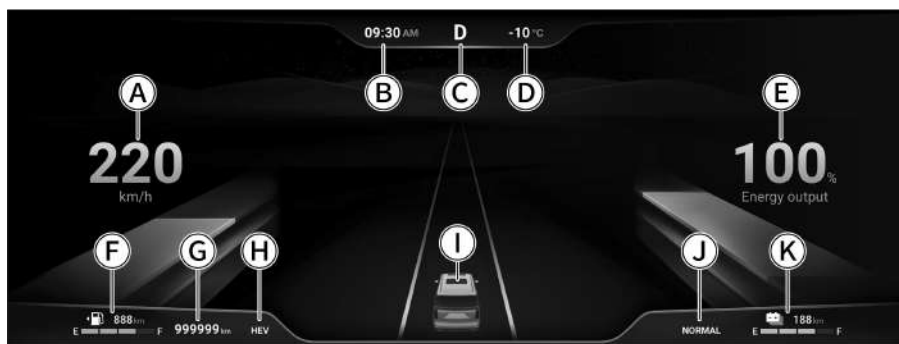

- А Спидометр
- Б Цифровые часы
- В Информация о включенной передаче
- Г Счетчик общего пробега
- Д Температура окружающей среды
- Е Информационный дисплей
- Ж Индикатор уровня топлива
- З Режим питания
- И Дисплей интеллектуальных систем помощи водителю
- Й Режим вождения
- К Индикатор заряда

i УВЕДОМЛЕНИЕ

Изображение на рисунке приведено только для примера, руководствуйтесь конфигурацией дисплея Вашего автомобиля.

Спидометр

Показывает текущую скорость движения.

Индикатор уровня топлива

Отображает приблизительное количество топлива, оставшегося в топливном баке, и соответствующую дальность хода.

⚠ ВНИМАНИЕ

- › Длительное движение автомобиля по склону или в повороте вызывает перемещения топлива внутри бака, поэтому показания могут быть нестабильными.

Комбинация приборов

- › Дальность хода автомобиля зависит от манеры вождения и дорожных условий.
- › Если на комбинации приборов загорается желтый индикатор низкого уровня топлива , необходимо немедленно заправить автомобиль, даже если дисплей показывает, что можно проехать еще некоторое расстояние.

Информационный дисплей

Тип отображаемой здесь информации можно настроить по своему усмотрению.

Индикатор заряда

Отображает приблизительный остаток заряда аккумуляторной батареи и соответствующую дальность хода.

ВНИМАНИЕ

Дальность хода автомобиля зависит от манеры вождения и дорожных условий.

Комбинация приборов

Управление комбинацией приборов

Кнопки управления



F02D5CCD3D10

Переключение управления комбинацией приборов / мультимедийной системой

Чтобы изменить функцию кнопок на рулевом колесе между управлением комбинацией приборов и управлением мультимедийной системой, нажмите кнопку переключения .

Если на комбинации приборов горит зеленый индикатор управления кнопками на рулевом колесе , это означает, что комбинацией приборов можно управлять с помощью кнопок на рулевом колесе.

i УВЕДОМЛЕНИЕ

Чтобы управлять комбинацией приборов, сначала убедитесь, что кнопки на рулевом колесе находятся в режиме управления комбинацией приборов.

Скрытие предупреждений

Нажмите кнопку **【OK】**, чтобы скрыть отображаемые в настоящий момент важные предупреждения.

Длительное нажатие кнопки **【OK】** позволяет скрыть все важные предупреждения.

i УВЕДОМЛЕНИЕ

Если на дисплее комбинации приборов появилось предупреждение, его сначала необходимо скрыть. В противном случае не будет возможности пользоваться другими функциями комбинации приборов.

Просмотр информации мультимедийной системы

Нажимайте кнопку «Влево» **<** или «Вправо» **>**, пока информационный дисплей не переключится на окно мультимедийной системы. В этом окне можно просматривать информацию о воспроизводимой в данный момент музыке или прослушиваемой радиостанции.

Просмотр информации о вызовах через Bluetooth

Нажимайте кнопку «Влево» **<** или «Вправо» **>**, пока информационный дисплей не переключится на окно вызовов через Bluetooth. Если установить соединение Bluetooth с мобильным телефоном и синхронизировать журнал вызовов, можно выполнить следующие операции:

Комбинация приборов

- › Переключайте кнопку вверх или вниз **【OK】**, чтобы просмотреть историю вызовов телефона через Bluetooth.
- › Нажмите кнопку **【OK】**, чтобы набрать выбранный номер телефона.

Просмотр информации о поездке

Нажимайте кнопку «Влево» < или «Вправо» >, пока информационный дисплей не переключится на окно информации о поездке. В окне информации о поездке можно выполнить следующие действия:

- › Переключайте кнопку **【OK】** вверх или вниз, чтобы постранично просмотреть информацию о поездке.
- › При длительном нажатии кнопки **【OK】** можно выбрать просмотр истории предупреждений или обновленную информацию о поездке. Для возврата на предыдущее окно нажмите кнопку «Назад» ↩.

Индикаторы комбинации приборов

i УВЕДОМЛЕНИЕ

- › Когда питание переключается в режим ON, часть указательных или предупреждающих индикаторов может загореться на некоторое время; это указывает на выполнение самодиагностики систем и не является неисправностью.

- › В зависимости от комплектации автомобиля на комбинации приборов могут загораться не все указательные или предупреждающие индикаторы.



Индикатор наличия важного уведомления

Горящий красным цветом индикатор указывает, что в настоящий момент имеется важное предупреждающее уведомление и что по крайней мере одно важное предупреждение было скрыто вручную.

⚠ ПРЕДУПРЕЖДЕНИЕ

Не игнорируйте предупреждающие уведомления и подсказки. В противном случае это может привести к серьезным повреждениям автомобиля или спровоцировать несчастный случай.

i УВЕДОМЛЕНИЕ

Все поступившие предупреждения можно просмотреть в интерфейсе предупреждающих уведомлений комбинации приборов.

Комбинация приборов



Индикатор системы зарядки аккумулятора

Если после запуска автомобиля загорается красный индикатор, это означает неисправность системы зарядки низковольтной аккумуляторной батареи. В этом случае необходимо как можно скорее обратиться в сервисный центр для проверки и ремонта.



Индикатор непристегнутого ремня безопасности

Горящий красным цветом индикатор указывает, что водитель, передний пассажир или пассажиры на сиденьях второго ряда не пристегнуты ремнями безопасности.



Индикатор неисправности подушек безопасности

Горящий красным цветом индикатор указывает на неисправность системы подушек безопасности. В этом случае необходимо как можно скорее обратиться в сервисный центр для проверки и ремонта.



Индикатор незакрытой двери

Горящий красным цветом индикатор означает, что дверь или крышка капота открыты или закрыты неполностью.



Индикатор стояночного тормоза

Горящий красным цветом индикатор означает, что стояночный тормоз включен. Если индикатор мигает, это свидетельствует о перегреве тормозных дисков или чрезмерном наклоне дорожного полотна. В этом случае существует риск отката автомобиля. Нажмите на педаль тормоза и как можно скорее припаркуйте автомобиль на ровной площадке.



Индикатор неисправности тормозной системы

Горящий красным цветом индикатор указывает на слишком низкий уровень тормозной жидкости, неисправность системы распределения тормозных усилий или отказ системы электрического усилителя тормозов.

В этом случае немедленно остановите автомобиль в безопасном месте и свяжитесь с сервисным центром. В противном случае может произойти серьезная авария.



Индикатор неисправности системы электроусилителя рулевого управления

Горящий красным цветом индикатор указывает на неисправность системы электроусилителя рулевого управления, вследствие чего отсутствует помощь при рулевым управлением. В этом случае припаркуйте автомобиль в безопасном месте и заглушите двигатель. Подождите несколько минут, прежде чем снова запускать двигатель. Если индикатор продолжает гореть, как можно скорее обратитесь в сервисный центр для проведения ремонта.

⚠ ПРЕДУПРЕЖДЕНИЕ

Горящий красным цветом индикатор означает, что система электроусилителя рулевого управления перестала работать. В этом случае для вращения рулевого колеса потребуется большее усилие, чтобы обеспечить функцию поворота. Незамедлительно обратитесь в сервисный центр для проведения ремонта.



Индикатор низкого давления моторного масла

Горящий красным цветом индикатор указывает на недостаток моторного масла. В этом случае как можно скорее остановите автомобиль в безопасном месте и выключите двигатель. В противном случае возможно серьезное повреждение деталей двигателя. Через несколько минут после остановки двигателя проверьте уровень моторного масла и при необходимости долейте его. Если масла достаточно, а индикатор по-прежнему горит, обратитесь в сервисный центр.

Комбинация приборов



Индикатор высокой температуры охлаждающей жидкости двигателя

Горящий красным цветом индикатор означает, что температура охлаждающей жидкости в системе охлаждения двигателя слишком высока. Немедленно остановите автомобиль для проведения проверки. В противном случае возможно повреждение двигателя.



Индикатор неисправности энергетической системы

Горящий красным цветом индикатор указывает на серьезную неисправность энергетической системы. Автомобиль при этом не может продолжать движение. В данной ситуации свяжитесь с сервисным центром.



Индикатор неисправности тяговой аккумуляторной батареи

Горящий красным цветом индикатор указывает на серьезную неисправность тяговой аккумуляторной батареи и аварийное отключение питания от энергетической системы.



Индикатор перегрева коробки передач

Горящий красным цветом индикатор указывает на перегрев трансмиссионного масла коробки передач (частые пуски на склоне, полное нажатие на педаль акселератора при старте и т. д. могут вызвать включение этого индикатора). Необходимо как можно скорее остановить автомобиль в безопасном месте, запустить двигатель в режиме холостого хода, включить стояночный тормоз и дать коробке передач остыть.

Если после выполнения этих операций индикатор продолжает гореть, обратитесь в сервисный центр.



Индикатор состояния заряда

Горящий красным цветом индикатор означает, что зарядный кабель подключен, но зарядка еще не началась.

Комбинация приборов



Индикатор неисправности системы зарядки

Горящий красным цветом индикатор указывает на серьезную неисправность системы зарядки, которая не может быть устранена или представляет угрозу безопасности.



Индикатор неисправности системы мониторинга слепых зон

Горящий красным цветом индикатор указывает на неисправность системы мониторинга слепых зон. В этом случае не используйте систему мониторинга слепых зон и как можно скорее обратитесь в сервисный центр для проверки.



Индикатор неисправности системы предупреждения о выезде из полосы движения

Горящий красным цветом индикатор указывает на неисправность системы предупреждения о выезде из полосы движения. В этом случае не используйте данную функцию и как можно скорее обратитесь в сервисный центр.



Индикатор неисправности системы помощи при движении по полосе

Горящий красным цветом индикатор указывает на неисправность функции помощи при движении по полосе или функции экстренного удержания в полосе движения. В этом случае не используйте данную функцию и как можно скорее обратитесь в сервисный центр.



Индикатор задних противотуманных фонарей

Горящий желтым цветом индикатор означает, что включены задние противотуманные фонари.

Комбинация приборов



Индикатор неисправности функции автоматического переключения ближнего и дальнего света

Горящий желтым цветом индикатор указывает на наличие неисправности функции автоматического переключения ближнего и дальнего света. В этом случае вручную переключайте дальний или ближний свет по мере необходимости и как можно скорее обратитесь в сервисный центр для проверки ремонта.



Индикатор системы контроля давления в шинах

Если индикатор горит желтым цветом и раздается звуковой сигнал, это свидетельствует о слишком низком давлении или слишком высокой температуре в шине. В этом случае остановите автомобиль для проверки и свяжитесь с сервисным центром. Если этот индикатор мигает в течение некоторого времени в сопровождении звукового сигнала, это свидетельствует о неисправности системы контроля давления в шинах.

▲ ПРЕДУПРЕЖДЕНИЕ

При включении данного индикатора необходимо избегать резких поворотов и экстренного торможения, как можно скорее остановить автомобиль в безопасном месте и произвести его осмотр.

Вождение автомобиля при слишком низком давлении или слишком высокой температуре в шинах повышает вероятность повреждения шин и может привести к возникновению серьезных неисправностей автомобиля или к аварии.



Индикатор функции автоматического удержания автомобиля на месте

Горящий желтым цветом индикатор означает, что функция автоматического удержания автомобиля на месте включена и находится в режиме ожидания.



Индикатор неисправности стояночного тормоза

Горящий желтым цветом индикатор указывает на наличие неисправности в системе электромеханического стояночного тормоза.

Комбинация приборов



Индикатор неисправности системы электроусилителя рулевого управления

Горящий желтым цветом индикатор означает, что эффективность усиления рулевого управления снижена, и для управления рулевым колесом потребуется большее усилие. Если индикатор продолжает гореть после остановки и повторного запуска двигателя или поездки на небольшое расстояние, следует незамедлительно обратиться в сервисный центр для проверки и ремонта.



Индикатор необходимости обслуживания двигателя

Горящий желтым цветом индикатор указывает на неисправность двигателя, не связанную с выхлопными газами. В данной ситуации свяжитесь с сервисным центром.



Индикатор неисправности двигателя

Если после запуска двигателя загорается желтый индикатор, это свидетельствует о неисправности двигателя, влияющей на качество выхлопных газов. В данной ситуации свяжитесь с сервисным центром.

Комбинация приборов

i УВЕДОМЛЕНИЕ

› Неисправность некоторых систем управления автомобилем (например, потеря сигналов связи с гибридной энергосистемой или системой зарядки и т.д.) также может привести к включению этого индикатора. Если этот предупреждающий индикатор загорается, как можно скорее остановите автомобиль в безопасном месте, переключите режим питания на OFF, затем заново заведите двигатель и проверьте индикатор. Если он по-прежнему горит, как можно скорее обратитесь в сервисный центр для проверки. До устранения неисправности необходимо соблюдать осторожность на дороге и избегать движения на высокой скорости. Если этот индикатор загорается часто, даже если он гаснет после выполнения описанной выше процедуры, также рекомендуется обратиться в сервисный центр для проведения проверки.

› Если пробка топливозаправочной горловины не установлена на место, индикатор также может загореться.



Индикатор неисправности энергетической системы

Горящий желтым цветом индикатор указывает на неисправность энергетической системы автомобиля. В этом случае немедленно остановите автомобиль в безопасном месте и свяжитесь с сервисным центром.



Индикатор неисправности тяговой аккумуляторной батареи

Горящий желтым цветом индикатор указывает на незначительную неисправность тяговой аккумуляторной батареи.



Индикатор снижения мощности

Горящий желтым цветом индикатор указывает на наличие неисправности, влияющей на общую мощность автомобиля. В этом случае общая мощность автомобиля снижается, а скорость движения ограничивается.

Комбинация приборов

RBS

Индикатор неисправности системы рекуперации энергии при торможении

Горящий желтым цветом индикатор указывает на неисправность функции рекуперации энергии при торможении.



Индикатор неисправности антиблокировочной тормозной системы

Горящий желтым цветом индикатор указывает на неисправность антиблокировочной тормозной системы. В данной ситуации свяжитесь с сервисным центром.

Горящий желтым цветом индикатор означает, что тормозная система работает, но без антиблокировочной функции.



Индикатор системы помощи при движении на спуске

Горящий желтым цветом индикатор означает, что система помощи при движении на спуске включена и находится в состоянии готовности.

Мигающий желтым цветом индикатор означает срабатывание системы помощи при движении на спуске.



Индикатор электронной системы стабилизации

Мигающий желтым цветом индикатор означает срабатывание электронной системы стабилизации.

Горящий желтым цветом индикатор указывает на неисправность электронной системы стабилизации.



Индикатор отключения электронной системы стабилизации

Горящий желтый индикатор означает, что электронная система стабилизации отключена.



Индикатор неисправности системы зарядки

Горящий желтым цветом индикатор указывает на значительную неисправность в системе зарядки (устранимую или не влияющую на безопасность движения).



Индикатор ограничителя скорости

Горящий желтым цветом индикатор означает, что функция ограничения скорости включена.

Комбинация приборов



Индикатор неисправности системы мониторинга слепых зон

Горящий желтым цветом индикатор означает, что датчики системы мониторинга слепых зон заблокированы посторонними предметами. В этом случае необходимо проверить внутреннюю и наружную поверхности заднего бампера на наличие предметов, заслоняющих датчики, и своевременно удалить эти предметы.



Индикатор неисправности системы предупреждения об угрозе фронтального столкновения

Горящий желтым цветом индикатор указывает на неисправность функции автоматического экстренного торможения. В этом случае необходимо как можно скорее обратиться в сервисный центр для проверки и ремонта.



Индикатор выключения системы предупреждения об угрозе фронтального столкновения

Горящий желтым цветом индикатор указывает на отключение функции автоматического экстренного торможения.



Индикатор разряда тяговой аккумуляторной батареи

Горящий желтым цветом индикатор означает, что уровень заряда аккумулятора недостаточен. Своевременно заряжайте батарею.



Индикатор низкого уровня топлива

Горящий желтым цветом индикатор указывает на низкий уровень топлива.

Если движение по склону или поворот вызовут перемещение топлива внутри бака, этот индикатор также может загореться.

Комбинация приборов

ВНИМАНИЕ

Движение при минимальном количестве топлива запрещается. В противном случае из-за выработки топлива могут выйти из строя система снижения токсичности отработавших газов и двигатель.



Индикатор левого поворота

При включении левого указателя поворота загорается индикатор левого поворота.

При включении аварийной сигнализации одновременно мигают все указатели поворотов и их индикаторы.

ВНИМАНИЕ

Если индикатор указателя поворота мигает быстрее обычного, это свидетельствует о неисправности указателя поворота и необходимости заменить его лампу. Необходимо сделать это как можно скорее, иначе другие водители не увидят подаваемый Вами сигнал.



Индикатор правого поворота

При включении правого указателя поворота загорается индикатор правого поворота.

При включении аварийной сигнализации одновременно мигают все указатели поворотов и их индикаторы.

ВНИМАНИЕ

Если индикатор указателя поворота мигает быстрее обычного, это свидетельствует о неисправности указателя поворота и необходимости заменить его лампу. Необходимо сделать это как можно скорее, иначе другие водители не увидят подаваемый Вами сигнал.



Индикатор включения питания (READY)

Горящий зеленым цветом индикатор указывает на то, что питание включено и автомобиль может нормально двигаться.

Комбинация приборов



Индикатор комбинированного переключателя освещения

Горящий зеленым цветом индикатор указывает на работу комбинированного переключателя освещения.



Индикатор габаритных огней

Горящий зеленым цветом индикатор означает, что габаритные огни и освещение номерного знака включены.



Индикатор функции автоматического переключения ближнего и дальнего света

Горящий зеленым цветом индикатор означает, что данная функция включена.



Индикатор функции автоматического удержания автомобиля на месте

Горящий зеленым цветом индикатор означает, что функция автоматического удержания автомобиля на месте включена и работает.



Индикатор состояния заряда

Горящий зеленым цветом индикатор означает, что тяговый аккумулятор находится в состоянии зарядки.



Индикатор системы помощи при смене полосы движения

Горящий зеленым цветом индикатор означает, что функция помощи при смене полосы движения включена.



Индикатор системы предупреждения при движении задним ходом

Горящий зеленым цветом индикатор означает, что функция помощи при движении задним ходом включена, а передача находится в положении R.



Индикатор системы предупреждения о выезде из полосы движения

Горящий зеленым цветом индикатор означает, что функция предупреждения о выезде из полосы движения включена.



Индикатор системы помощи при движении по полосе

Горящий зеленым цветом индикатор означает, что функция помощи при движении по полосе или функция экстренного удержания в полосе движения включена.

Комбинация приборов



Индикатор режима электромобиля (EV)

Горящий зеленым цветом индикатор указывает на то, что автомобиль движется исключительно на электричестве, при этом двигатель внутреннего сгорания не работает.



Индикатор режима управления одной педалью

Горящий зеленым цветом индикатор означает, что включен режим управления одной педалью.



Индикатор переключения кнопки управления

Горящий зеленым цветом индикатор означает, что кнопки на рулевом колесе находятся в режиме управления комбинацией приборов.



Индикатор системы адаптивного круиз-контроля

Горящий зеленым цветом индикатор означает, что функция адаптивного круиз-контроля включена, а скорость круиз-контроля установлена.

И УВЕДОМЛЕНИЕ

Цифры на индикаторе изменяются в зависимости от установленной скорости круиз-контроля.



Индикатор системы интеллектуального круиз-контроля

Горящий зеленым цветом индикатор означает, что функция интеллектуального круиз-контроля включена, и скорость круиз-контроля установлена.



Индикатор дальнего света

Горящий синим цветом индикатор означает, что включен дальний свет.



Индикатор переключения кнопки управления

Горящий серым цветом индикатор означает, что кнопки на рулевом колесе находятся в режиме управления мультимедийной системой.



Индикатор готовности системы адаптивного круиз-контроля

Горящий белым цветом индикатор означает, что функция адаптивного круиз-контроля включена и находится в режиме ожидания.

Комбинация приборов

УВЕДОМЛЕНИЕ

Цифры на индикаторе изменяются в зависимости от установленной скорости круиз-контроля.



Индикатор готовности системы интеллектуального круиз-контроля

Горящий белым цветом индикатор означает, что функция интеллектуального круиз-контроля включена и находится в состоянии готовности.

Центральный дисплей



Кнопки на рулевом колесе



- А Кнопка «Влево»/«Ответ»
- Б Кнопка «Вправо»/«Завершить звонок»
- В Кнопка «Беззвучный режим»
- Г Кнопка пользовательских функций
- Д Кнопка **【OK】**
- Е Кнопка голосового управления
- Ж Кнопка «Беззвучный режим»
- З Кнопка пользовательских функций

Расположенные на рулевом колесе кнопки управления мультимедийной системой служат не только для удобства управления стандартными функциями системы, но и для безопасного управления автомобилем при использовании специальных функций системы, а также при управлении телефонными вызовами. Приоритет (от высшего к низшему): управление вызовами > специальные функции > стандартные функции.

Управление вызовами

При поступлении вызова нажмите «Ответ» , чтобы принять вызов. Нажмите «Завершить звонок» , чтобы завершить вызов.

Специальные функции

При использовании специальных функций системы на соответствующем экране появляются подсказки по использованию кнопок на рулевом колесе. Следуйте этим сообщениям.

Стандартные функции

Основные функции кнопок на рулевом колесе:



- ▶ При воспроизведении мультимедиа: нажимая кнопки «Влево» < или «Вправо» >, можно переходить к предыдущему или следующему треку (элементу).

Центральный дисплей

При прослушивании местных радиостанций: однократное нажатие кнопки «Влево» < или «Вправо» > позволяет переходить к предыдущей или следующей активной радиостанции. При длительном нажатии этих кнопок вы перейдете к предыдущей или следующей сохраненной радиостанции.

- › Нажмите кнопку «Вверх» **【OK】** , чтобы увеличить громкость, и «Вниз» **【OK】** , чтобы уменьшить.

Нажмите кнопку «OK» **【OK】** для воспроизведения/паузы.

- › Нажмите «Беззвучный режим» , чтобы включить или отключить звук.
- › При нажатии кнопки  пользовательских функций активируется установленная для нее функция. Длительное нажатие этой кнопки выведет на экран меню настроек, в котором можно установить пользовательскую функцию для данной кнопки.
- › Нажмите кнопку голосового управления , чтобы перейти на экран подключения Bluetooth.

Изображение системы кругового обзора

Когда включен режим изображения системы кругового обзора, вид камеры можно удобно переключать с помощью кнопок на рулевом колесе. (▷ Стр. 99)

Центральный дисплей

Подключение внешних устройств

USB-порты

Данный автомобиль оснащен USB-портом, расположенным в углублении на левой стороне центральной консоли, как показано на рисунке. USB-порт для передачи данных обозначен знаком .



9635B010860E

f УВЕДОМЛЕНИЕ

- › Убедитесь, что внешнее устройство надежно подключено к USB-порту.
- › Запрещено извлекать устройство во время воспроизведения. Это может привести к тому, что система перестанет распознавать устройство, а также к другим ошибкам.
- › Поскольку существует множество типов USB-накопителей, невозможно гарантировать совместимость системы со всеми устройствами.

Типы устройств

Данная система поддерживает следующие типы устройств:

Тип устройства	Спецификация
USB-устройство	Файловые системы USB-накопителей FAT32 и ExFAT
Воспроизведение аудио-файлов через Bluetooth	Поддержка Bluetooth 5.1 (Bluetooth 4.2, Bluetooth 2.1, Bluetooth с низким энергопотреблением), профилей Bluetooth на Android: A2DP 1.2, AVRCP 1.6, HFP 1.7, PBAP 1.2

Форматы файлов

Система поддерживает следующие форматы файлов:

Файл	Формат
Аудио	MP3, AAC, WAV, FLAC, APE
Видео	MP4, MOV, 3GP, AVI, MKV

Центральный дисплей

i УВЕДОМЛЕНИЕ

Из-за свойств файлов (качество, битрейт, частота кадров, разрешение, качество сжатия, наличие повреждений и пр.), условий воспроизведения, типа устройства хранения и прочих факторов файлы могут не воспроизводиться, несмотря на то, что их формат поддерживается системой.

Дисплей

⚠ ПРЕДУПРЕЖДЕНИЕ

- › Во время вождения водителю запрещается управлять мультимедийной системой. Громкость следует настроить так, чтобы звук не отвлекал внимание и не влиял на безопасность движения.
- › В некоторых странах и регионах запрещено использовать дисплей, находящийся в поле зрения водителя. Находясь в этих странах или регионах, соблюдайте данное правило.
- › Не пытайтесь самостоятельно ремонтировать, разбирать или модифицировать мультимедийную систему.

В случае неисправности немедленно прекратите использование и обратитесь в сервисный центр для ремонта.

⚠ ВНИМАНИЕ

- › Когда автомобиль начинает движение, некоторые функции становятся недоступными из соображений безопасности.
- › Не давите на дисплей и не царапайте его острыми предметами.
- › Для очистки дисплея не применяйте абразивные чистящие и моющие средства, содержащие органические растворители.
- › Если изображение дрожит, не стучите по дисплею.
- › Защитная пленка на экране может влиять на качество изображения и чувствительность касания. Снимите ее перед использованием.
- › Не наклеивайте пленку на экран. В случае повреждения экрана из-за пленки гарантия аннулируется.
- › При подключении внешних устройств через резервную розетку используйте автомобильное зарядное устройство с фильтром во избежание помех для радио и других функций.

Центральный дисплей

Строка состояния центрального дисплея

Значки в верхней части центрального дисплея отображают состояние каждой функции. Значки в строке состояния меняются в реальном времени в зависимости от характеристик функции, интенсивности сигнала, состояния подключения и т. д.

Значок	Состояние функции
	Отображение времени
	Отображение температуры
	Сигнал автомобильной сетевой системы, меняется в зависимости от состояния сети
	Bluetooth-соединение не установлено
	Bluetooth-соединение установлено

Значок	Состояние функции
	USB-соединение установлено
	Неполадки в работе USB
	Беспроводная зарядка в режиме ожидания
	Беспроводная зарядка включена
	Беспроводная зарядка завершена

Домашняя страница

Чтобы перейти на главную (домашнюю) страницу, нажмите «Домой»  на боковой панели.

Иконки приложений

Проведите пальцем по области иконок приложений влево и вправо, чтобы просмотреть скрытые иконки приложений.

Нажмите и удерживайте иконку, чтобы переместить ее и изменить порядок расположения некоторых иконок.

На некоторых иконках присутствуют кнопки быстрого доступа или значки состояния функции. Коснитесь кнопки быстрого доступа, чтобы запустить соответствующую функцию.

Центральный дисплей

Чтобы перейти в окно соответствующего приложения, коснитесь иконки в зоне, где нет кнопок быстрого доступа.

Боковая панель

- Нажмите «Приложения» , чтобы открыть меню со всеми приложениями. В этом меню коснитесь значка нужного приложения, чтобы открыть его окно.
- Нажмите «Автомобиль» , чтобы перейти к окну управления настройками автомобиля.
- Нажмите кнопку , чтобы перейти в окно кругового обзора.
- Нажмите кнопку кондиционера, чтобы перейти в окно настройки кондиционера.

УВЕДОМЛЕНИЕ

Режим отображения кнопки кондиционера будет меняться в зависимости от состояния использования кондиционера.

- Нажмите кнопку «Мультимедиа» , чтобы перейти в окно мультимедийной системы.
- Чтобы перейти на главную (домашнюю) страницу, нажмите «Домой» .

УВЕДОМЛЕНИЕ

Символы и функции на боковой панели могут отличаться в зависимости от конфигурации автомобиля

или версии системы. Ориентируйтесь на информацию на дисплее Вашего автомобиля.

Панель быстрого доступа

В большинстве окон скользящее движение сверху вниз от верхней части экрана открывает панель быстрого доступа.

Кнопки быстрого доступа

Нажмите кнопку, чтобы включить/выключить соответствующую функцию или открыть ее окно. В некоторых случаях продолжительное касание кнопки открывает соответствующее меню настроек.

Нажмите кнопку **【Пользовательские настройки】** , чтобы перейти в меню редактирования и поменять кнопки быстрого доступа.

Регулировка яркости/громкости

Громкость: коснитесь ползунка и перетащите его, чтобы отрегулировать уровень громкости.

Яркость экрана: коснитесь ползунка и перетащите его, чтобы настроить яркость экрана.

Настройки

В окне приложений коснитесь кнопки **【Настройки】** , чтобы перейти в меню настроек системы.

Центральный дисплей

i УВЕДОМЛЕНИЕ

Элементы настройки и функции системы могут отличаться в зависимости от конфигурации автомобиля или версии системы. Ориентируйтесь на фактическую комплектацию Вашего автомобиля.

Соединение

- › **【Bluetooth】** : коснитесь переключателя, чтобы включить или выключить порт Bluetooth данной системы.
- › **【Обнаружение Bluetooth】** : если функция включена, она позволяет другим устройствам обнаружить Bluetooth данной системы и установить соединение.
- › **【Имя устройства】** : отображает имя устройства данной системы, которое может быть изменено на пользовательское имя.
- › **【Текущее соединение】** : отображение информации о подключенных в данный момент устройствах. Коснитесь значка Bluetooth, чтобы прервать Bluetooth-соединение.
- › **【История подключений】** : отображает информацию об устройствах, в отношении которых выполнялось сопряжение и подключение, включая название устройства и значок способа подключения.

- › **【Доступные устройства】** : отображает список расположенных рядом устройств, к которым можно осуществить подключение с помощью Bluetooth. Коснитесь названия устройства в списке, чтобы отправить запрос на сопряжение. Нажмите кнопку **【Поиск】**, чтобы повторно выполнить поиск Bluetooth-устройств.

Центральный дисплей

Звук

- › **【Системный звук】** : позволяет регулировать громкость мультимедиа, вызова, мелодии звонка, настраивать включение адаптивной громкости, включение анимированной музыки, сигналов системных предупреждений, выбор звуковых оповещений автомобиля, звукового эффекта вне автомобиля, уровня звука с учетом скорости автомобиля.
- › **【Настройка звуковых эффектов】** : можно выбрать или настроить оптимальное прослушивание, включить или выключить активное шумоподавление, настроить эквалайзер и т. д.

⚠ ВНИМАНИЕ

Функция активного шумоподавления работает только при полностью закрытых дверях, окнах и люке.

Если нарушения в работе стеклоподъемников или люка произошли по причине разрядки аккумуляторной батареи или по другим причинам, необходимо выполнить сброс программы управления люком, в противном случае, система активного шумоподавления не будет функционировать корректно.

Дисплей

- › **【Автоматическое переключение режима яркости】** : коснитесь переключателя, чтобы включить или выключить эту функцию. После ее включения яркость экрана будет меняться автоматически в зависимости от интенсивности освещения и положения источника света.
- › **【Настройка яркости приборной панели】** : используется для настройки яркости дисплея комбинации приборов.
- › **【Настройка яркости центрального дисплея】** : используется для настройки функции компенсации яркости центрального дисплея.
- › **【Настройка яркости подсветки салона】** : используется для регулировки яркости подсветки дисплея комбинации приборов, центрального дисплея, кнопок и т. д.
- › **【Формат отображения времени】** : позволяет выбрать 12-часовой или 24-часовой формат отображения системного времени.
- › **【Автоматическая синхронизация времени】** : коснитесь переключателя, чтобы включить или выключить эту функцию. При включении функции время автоматически синхронизируется.

Центральный дисплей

- › Другие настройки включают в себя **【Настройки региона】**, **【Настройки часового пояса】**, **【Единицы измерения давления в шинах】**, **【Единицы измерения температуры】**, **【Переключение между метрической и дюймовой системами измерения】**, **【Настройки языка】** и т. д.

Персонализация

【Пользовательские настройки рулевого колеса*】: позволяет настроить пользовательские функции кнопки  на рулевом колесе.

Система

- › **【Информация о версии】**: позволяет просмотреть и изменить имя устройства системы, а также версию программного обеспечения системы автомобиля.
- › **【Сброс и восстановление】**: позволяет перезапустить сеть, сбросить настройки системы или восстановить заводские настройки.
Перезапустить сеть: Вы можете перезапустить сеть при возникновении технических неполадок в сети транспортного средства.
Сброс системных настроек: возвращает все системные настройки к значениям по умолчанию.
Восстановление заводских настроек: восстановление всех на-

строек (системных настроек и настроек автомобиля) до заводских значений. При этом все локальные файлы, данные приложений, личные файлы и т. д. будут удалены.

УВЕДОМЛЕНИЕ

Сброс системных настроек и восстановление заводских настроек:

- › В процессе сброса системных настроек и восстановления заводских настроек интерфейс не работает.
- › Операции сброса системных настроек и восстановления заводских настроек не могут быть отменены.
- › Условия восстановления заводских настроек: питание включено, коробка передач находится в режиме P, автомобиль неподвижен.

Источники воспроизведения

Видео с USB-накопителя

Коснитесь кнопки **【Видео с USB-накопителя】** в меню приложений, чтобы перейти в интерфейс видеоплеера для проигрывания видео с USB-накопителей, подключенных к USB-разъему.

Музыка

Коснитесь кнопки **【Музыка】** в меню приложений, чтобы перейти в интерфейс для прослушивания музыки.

Центральный дисплей

Для воспроизведения музыки необходимо перейти в **【Настройки】** → **【Подключение】** для сопряжения и подключения других устройств.

Для воспроизведения музыки с USB-накопителя нужно вставить USB-накопитель, на котором хранится аудио, в USB-порт автомобиля.

Радио

Коснитесь кнопки **【Радио】** в меню приложений, чтобы перейти в интерфейс радио для прослушивания местных радиостанций.

Телефон

Коснитесь кнопки **【Телефон】** в меню приложений, чтобы перейти в интерфейс связи. Если другие устройства Bluetooth не подключены, перейдите в **【Настройки】** → **【Подключение】**, включите Bluetooth и выполните сопряжение.

- › После ввода номера телефона коснитесь кнопки «Вызов»  для совершения вызова.
- › После выполнения синхронизации коснитесь кнопки **【Контакты】** для отображения списка контактов. Коснитесь контакта или номера телефона в списке, чтобы начать вызов.



- › После выполнения синхронизации коснитесь кнопки **【История вызовов】**, чтобы открыть историю вызовов. Коснитесь любой записи в журнале, чтобы начать вызов.

УВЕДОМЛЕНИЕ

Для использования списка контактов и истории вызовов требуется авторизация на сопряженном мобильном устройстве. Обычно при сопряжении на телефоне появляется всплывающее окно авторизации.



Во время телефонного разговора

Когда соединение установлено, открывается интерфейс вызова.

- › Нажмите «Завершить звонок» , чтобы завершить вызов.
- › Нажмите «Микрофон» , чтобы включить или выключить микрофон в автомобиле.
- › Нажмите «Клавиатура» , чтобы включить или выключить клавиатуру для набора номера.

Центральный дисплей

При входящем вызове

При поступлении вызова на экране появляется окно вызова. Нажмите «Ответ» , чтобы принять вызов. Нажмите «Завершить звонок» , чтобы завершить вызов.

ПРЕДУПРЕЖДЕНИЕ

Внимание водителя всегда должно быть сосредоточено на управлении автомобилем. Во избежание аварии водитель ни в коем случае не должен отвлекаться на разговоры.

- › Используйте звонки по Bluetooth в пути, только если позволяет дорожная обстановка и погодные условия.
- › Громкость должна быть отрегулирована таким образом, чтобы всегда можно было услышать звуки снаружи, например сигналы полицейских или пожарных автомобилей.
- › В местах с отсутствующим или очень слабым сигналом сети, а также внутри туннелей или в гараже связь может отсутствовать.
- › Если водителю необходимо воспользоваться мобильным телефоном, лучше всего сначала остановить автомобиль в безопасном месте.

I-Space

Коснитесь кнопки **【I-Space】** в меню приложений, чтобы перейти в окно I-Space.

Режим уютный

В окне I-Space нажмите кнопку **【Режим уютный】**, чтобы войти в режим отдыха.

Нажмите «Настройки» , чтобы настроить функции, связанные с отдыхом. Можно задать время напоминания об отдыхе, сохранить настройки положения сиденья для режима отдыха и т. п. Для сохранения настроек коснитесь кнопки **【Подтвердить】**.

- › Система будет воспроизводить белый шум, а переключить звук можно будет, проведя пальцем по дисплею влево или вправо.

Белый шум — это мягкий шум (звуки природы, например, треск костра, шум дождя и т. д.), который оказывает расслабляющее действие, успокаивает и помогает восстановить концентрацию.

- › Люк автоматически поднимется в настроенное положение, окна автоматически закроются.

По прошествии установленного времени отдыха прозвучит сигнал.

Режим романтический

В окне I-Space нажмите кнопку **【Режим романтический】**, чтобы перейти в соответствующий режим.

Центральный дисплей

- › В этом режиме мультимедийная система будет воспроизводить фоновую музыку. Проводя по дисплею влево или вправо, можно переключать музыку.
- › Люк автоматически поднимется в настроенное положение, окна автоматически закроются.
- › Если система климат-контроля включена, она автоматически включится.

5

Заправка и зарядка

Заправка топливом.....	194
Рекомендации по энергопотреблению	196
Порт для зарядки.....	198
Кабели для зарядки.....	199
Медленная зарядка (зарядка переменным током).....	200
Быстрая зарядка (зарядка постоянным током).....	204
Запас хода	205
Рекуперация энергии	206

Заправка топливом

Способ заправки

1. После остановки автомобиля нажмите кнопку разблокировки дверцы топливозаправочной горловины.



198FD759E6C6

i УВЕДОМЛЕНИЕ

Заправка должна быть завершена в течение 18 минут после разблокировки дверцы топливозаправочной горловины, при этом дверца не должна закрываться во время заправки, иначе запорный клапан топливного бака закроется автоматически, что приведет к неравномерной заправке или вытеканию топлива. Если дверца топливозаправочной горловины была закрыта во время заправки или если заправка не завершена за более чем 18 минут, для продолжения заправки снова нажмите кнопку разблокировки дверцы топливозаправочной горловины.

2. Нажмите на край дверцы топливозаправочной горловины ближе к задней части автомобиля, и дверца мягко откроется.

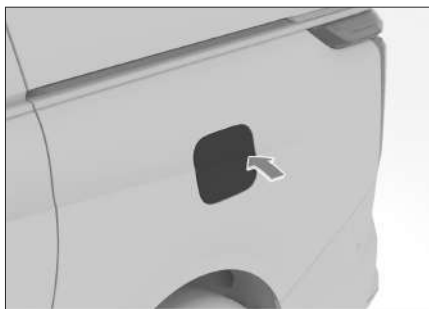

14F6A95FC161

3. Поверните пробку топливозаправочной горловины против часовой стрелки, чтобы открыть ее. Закрепите тросик пробки топливозаправочной горловины на дверце топливозаправочной горловины во избежание загрязнения кузова.

! ПРЕДУПРЕЖДЕНИЕ

- › Если при откручивании пробки раздается свист, следует остановиться, дождаться прекращения звука и затем медленно открыть пробку.

В жаркую погоду топливо из-за чрезмерного внутреннего давления может выплеснуться из топливозаправочной горловины бака, что способно привести к травмированию.

- › Заправляя автомобиль, следует соблюдать следующие меры предосторожности:

Заправка топливом

Двигатель должен быть выключен.

Рядом с автомобилем не должно быть источников огня.

Не разговаривайте по мобильному телефону.

Соблюдайте прочие меры предосторожности, принятые на автозаправочной станции.

⚠ ВНИМАНИЕ

- › Не переполняйте бак топливом. Вынимайте заправочный пистолет после первого щелчка. В противном случае топливо может попасть в адсорбер, что приведет к сокращению срока его службы.
- › Не допускайте попадания топлива на кузов — это может повредить лакокрасочное покрытие.
- › Заправляйте автомобиль только указанным типом топлива.

4. Заправив автомобиль, установите пробку топливозаправочной горловины на место и закройте ее, повернув по часовой стрелке до щелчка.

ℹ УВЕДОМЛЕНИЕ

Пробка топливозаправочной горловины должна быть закрыта, иначе может загореться желтый индикатор неисправности двигателя .

5. Закройте дверцу топливозаправочной горловины.

⚠ ВНИМАНИЕ

- › Во избежание деформации и поломки запорного механизма запрещается применять силу при открывании дверцы топливозаправочной горловины, т. к. это может привести к невозможности ее открытия или закрытия.
- › После заправки топлива сразу закройте дверцу топливозаправочной горловины. Если дверцу топливозаправочной горловины долго не закрывать, могут накапливаться пыль и грязь, что приведет к тому, что дверца не закроется или не откроется после закрывания. Время от времени очищайте кронштейн дверцы, замковое отверстие дверцы и область вокруг топливозаправочной горловины.

Информация о топливе

Параметр	Данные
Характеристики топлива	Неэтилированный бензин с октановым числом 92 и выше
Емкость топливного бака [л] (справочное значение)	58

Рекомендации по энергопотреблению

Чтобы настроить функции, связанные с зарядкой или разрядкой автомобиля, на дисплее мультимедийной системы выберите меню **☰** →

【Питание】 .

- › **【Плановая зарядка】** : включите функцию запланированной зарядки, установите время зарядки и подключите зарядный кабель. Зарядка начнется/закончится в установленное время.
- › **【Поддержание температуры аккумуляторной батареи】** : при включении функции, когда медленная зарядка завершена и зарядный разъем не отсоединен, температура аккумуляторной батареи будет поддерживаться в разумном диапазоне для обеспечения нормальной работы.
- › **【Функция нагрева аккумуляторной батареи】** : при включении функции и отсоединении зарядного разъема температура аккумуляторной батареи будет поддерживаться в разумных пределах для обеспечения нормальной работы.
- › **【Передача зарядки другому автомобилю (V2V)】** : используйте разрядный кабель Vehicle-to-Vehicle для соединения портов медленной зарядки между двумя автомобилями. После включения функции автомобиль может обеспечивать питанием другой автомобиль.

› **【Режим раздачи электроэнергии (V2L)】** :

используйте разрядный кабель Vehicle-to-Load для соединения портов медленной зарядки автомобиля и электрооборудования. После включения функции автомобиль может обеспечивать питанием электрооборудование.

- › **【Запуск ДВС для накопления электроэнергии при низком уровне заряда батареи】** : после включения этой функции, если заряд аккумулятора слишком низкий из-за использования функции раздачи питания, двигатель автоматически начнет вырабатывать электроэнергию для обеспечения раздачи.
- › **【Информация о потреблении энергии】** : позволяет просмотреть информацию о потреблении энергии.
- › **【Режим отображения заряда аккумулятора】** : позволяет установить режим отображения заряда аккумулятора.
- › **【Настройка верхнего лимита заряда】** : позволяет установить предельный уровень зарядки тягового аккумулятора, по достижении которого зарядка будет прекращена.

Рекомендации по энергопотреблению

i УВЕДОМЛЕНИЕ

После включения функции раздачи питания кабель необходимо подсоединить в течение 5 минут, в противном случае функция автоматически отключится.

- › При низком заряде тяговой аккумуляторной батареи мощность автомобиля упадет. Своевременно заряжайте аккумулятор.

⚠ ВНИМАНИЕ

- › При первом использовании автомобиля или после длительной стоянки может возникнуть расхождение между фактическим уровнем заряда и показаниями прибора, поэтому перед использованием рекомендуется полностью зарядить автомобиль.
- › Регулярная зарядка помогает поддерживать аккумулятор в оптимальном рабочем состоянии. Полностью заряжайте аккумуляторную батарею (SOC100%) раз в две недели для обеспечения точности расчета заряда батареи. Каждые 2–3 месяца производите медленную полную зарядку (заряд $\leq 20\%$).

i УВЕДОМЛЕНИЕ

- › Когда аккумуляторная батарея заряжается до высокого уровня, она переходит в режим компенсационной зарядки и время зарядки увеличивается. Расчетное оставшееся время зарядки может отличаться от фактического значения.

Порт для зарядки

Порт для зарядки находится на правой задней стороне автомобиля.

После разблокировки двери водителя нажмите на дверцу порта для зарядки в задней части автомобиля, чтобы открыть ее.

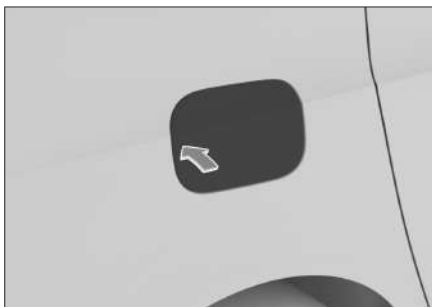

3F091430CD2C

Слева находится порт медленной зарядки (зарядка переменным током), а справа — порт быстрой зарядки (зарядка постоянным током).



84649720EE62

i УВЕДОМЛЕНИЕ

Время зарядки может варьироваться в зависимости от оставшегося заряда аккумулятора, времени использования и температуры окружающей среды.

⚠ ВНИМАНИЕ

- › Запрещено одновременное использование портов для медленной и быстрой зарядки.
- › Во избежание деформации и поломки запорного механизма, приводящих к невозможности открыть или закрыть дверцу порта для зарядки, запрещается открывать ее с применением силы.

Кабели для зарядки

Кабель для зарядки находится в багажном отделении.

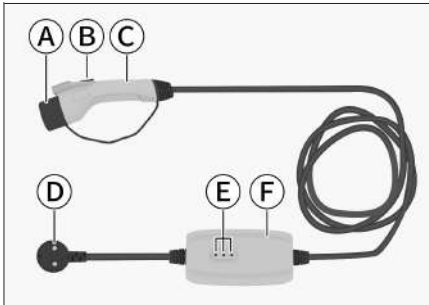

A0314F453210

- Ⓐ Пылезащитная крышка
- Ⓑ Кнопка разблокировки
- Ⓒ Зарядный пистолет
- Ⓓ Вилка
- Ⓔ Индикатор
- Ⓕ Блок управления

i УВЕДОМЛЕНИЕ

- › Конфигурация вилки зарядного кабеля может отличаться из-за разных стандартов напряжения и региона продажи. Иллюстрации приведены только для справки.
- › Зарядный кабель, поставляемый с автомобилем, подходит только для обычной зарядки.
- › На тыльной стороне блока управления зарядного кабеля находится табличка с информацией о режимах работы индикаторов, а также указаны меры предосторожности, которые необходимо соблюдать при его использовании.

⚠ ВНИМАНИЕ

- › Перед зарядкой убедитесь, что вилка питания зарядного кабеля вставлена в розетку электросети. В про-

тивном случае существует опасность поражения электрическим током или возгорания зарядного кабеля.

- › В случае повреждения зарядного кабеля зарядка запрещена.
- › Рекомендуется использовать оригинальный кабель для зарядки. Если используются другие зарядные кабели, зарядка батареи может быть выполнена некорректно, что может привести к возникновению неисправностей.
- › Запрещается разбирать, ремонтировать или модифицировать зарядное оборудование (зарядные кабели, зарядные разъем и т.д.), так как это может привести к неисправностям оборудования и пожару.
- › Перед запуском двигателя автомобиля убедитесь, что зарядный пистолет полностью вынут. В противном случае это может привести к повреждению зарядного устройства и самого автомобиля.
- › Во избежание повреждения зарядного кабеля обратите внимание на следующее:
Запрещается с усилием растягивать, скручивать и изгибать кабель, а также наступать на детали кабеля. Зарядный кабель нельзя размещать вблизи горячих предметов, например, обогревателей.
Не храните и не используйте зарядный кабель в местах с температурой выше 55°C.
Не храните и не используйте зарядный кабель в местах с температурой ниже -40°C.
Избегайте использования в условиях попадания прямого солнечного света или в условиях повышенной влажности.

Медленная зарядка (зарядка переменным током)

Способ зарядки

1. Остановите автомобиль и переведите селектор переключения передач в положение P.

i УВЕДОМЛЕНИЕ

Во время зарядки рекомендуется переключить питание в режим OFF.

Во время зарядки системой используется как низкое, так и высокое напряжение. При использовании потребляющих энергию функций автомобиля (например, при включенном питании) время зарядки и расход электроэнергии могут увеличиться.

После завершения зарядки система зарядки автоматически отключается. В это время, если использовать функции автомобиля, потребляющие энергию, заряд тяговой аккумуляторной батареи будет уменьшаться.

2. После разблокировки двери со стороны водителя нажмите на дверцу порта для зарядки в задней части автомобиля, и дверца плавно откроется.

3. Снимите пылезащитные заглушки порта медленной зарядки и разъема зарядного кабеля, затем подсоедините зарядный кабель к порту медленной зарядки до щелчка.



CABFEB28C3C7

⚠ ВНИМАНИЕ

Если внутри зарядного порта или разъема кабеля есть посторонние предметы, не позволяющие подсоединить их, ни в коем случае не пытайтесь использовать силу, обратитесь в сервисный центр. При принудительном подключении зарядное оборудование и автомобиль могут быть повреждены.

Если порт зарядки замерз, обеспечьте его обогрев при помощи теплого воздуха. Если зарядный кабель подсоединить к замерзшему порту принудительно, может возникнуть неисправность.

4. Вставьте разъем зарядного кабеля в порт.

Медленная зарядка (зарядка переменным током)

⚠ ПРЕДУПРЕЖДЕНИЕ

- › Устройство защитного отключения (RCD), сторона питания кабеля, а также вилка питания розетки с тремя отверстиями должны соответствовать значениям номинального тока более или равного 16 А. Проводка передней части розетки должна соответствовать требованиям к проводке стандартной однофазной трехпроводной системы, а заземление должно быть надежным.
- › Избегайте использования чрезмерного количества линейных разъемов и переходников, а также слишком длинных кабелей в цепи зарядки. Это предотвратит излишнее выделение тепла и риск утечки электричества, которые могут привести к пожару или поражению электрическим током.

5. По окончании зарядки отсоедините кабель от источника питания.
6. Разблокируйте двери, нажмите кнопку разблокировки зарядного порта и сразу же вытащите зарядный кабель.



83751F919E4F

i УВЕДОМЛЕНИЕ

Если зарядный кабель не удается вытащить плавно, не применяйте силу. Попробуйте сначала заблокировать и разблокировать двери автомобиля, а затем нажать на кнопку разблокировки зарядного порта и одновременно вытащить зарядный кабель.

7. Установите пылезащитные заглушки порта медленной зарядки и разъема зарядного кабеля, закройте дверцу порта для зарядки.

⚠ ПРЕДУПРЕЖДЕНИЕ

- › Если в организм имплантировано медицинское устройство, например сердечный дефибриллятор, перед зарядкой уточните у производителя устройства, не помешает ли зарядка работе медицинского оборудования.
- › Не рекомендуется находиться в автомобиле во время зарядки. Если зарядка может повлиять на человека, у которого в организм имплантировано медицинское оборудование, такое как сердечный дефибриллятор, запрещается заходить в автомобиль и самостоятельно доставать вещи из багажного отделения.

Медленная зарядка (зарядка переменным током)

- › Перед зарядкой убедитесь, что в зарядном порту, на вилке, розетке и зарядном кабеле нет воды или посторонних предметов, а также проверьте, не заржавели ли металлические клеммы. В противном случае зарядка запрещена. Неправильное подключение клемм может привести к короткому замыканию или поражению электрическим током, что опасно для жизни.
- › Зарядное оборудование следует хранить в недоступном для детей месте. Детям и другим людям, за которыми требуется присмотр, запрещено заряжать автомобиль.
- › В случае плохой погоды, например дождя или снега, запрещается заряжать автомобиль на открытом воздухе. После зарядки и прежде чем отсоединять зарядное устройство убедитесь, что на Ваших руках или на зарядном оборудовании нет остатков воды во избежание риска поражения электрическим током.

▲ ВНИМАНИЕ

- › Не выдергивайте зарядный пистолет во время зарядки автомобиля. При необходимости прекращения зарядки сначала отключите источник питания зарядки, а затем выньте зарядный пистолет. В противном случае автомобильный порт зарядки может повредиться, а сам автомобиль перестанет заряжаться.

- › Если во время процесса зарядки Вы заметите какой-либо запах или дым, немедленно прекратите зарядку, высадите пассажиров, отойдите как можно дальше от автомобиля и обратитесь в сервисный центр для проверки автомобиля.
- › Во время зарядки отключите электрооборудование высокой мощности, чтобы сохранить эффективность зарядки.
- › Не используйте для зарядки электрогенераторы с нестабильным напряжением, т. к. это может стать причиной неисправности автомобиля.
- › Время зарядки зависит от наружной температуры. Как высокая, так и низкая температура может привести к увеличению времени зарядки. Если температура аккумулятора ниже -20°C , зарядка тяговой аккумуляторной батареи невозможна.

Устройство аварийной разблокировки

Если после завершения медленной зарядки у Вас не получается отсоединить зарядный кабель обычным способом, можете попытаться сделать это следующим образом:

Медленная зарядка (зарядка переменным током)

1. Отодвиньте сиденья третьего ряда вперед и снимите ремонтную крышку, расположенную с правой стороны в багажном отделении.



10B24A01AF71

2. Потяните за аварийный трос, расположенный внутри ремонтной крышки.



56ED29AADFF6

3. Нажмите кнопку разблокировки дверцы зарядного порта и одновременно вытащите зарядный кабель.

i УВЕДОМЛЕНИЕ

- › Трос аварийной разблокировки предназначен только для использования в случае отказа устройства блокировки зарядного порта медленной зарядки. Частое использование может повредить устройство аварийной разблокировки.
- › Если для извлечения зарядного разъема необходимо использовать трос аварийной разблокировки, это указывает на возможную неисправность устройства блокировки зарядного порта. Как можно скорее обратитесь в сервисный центр для проведения диагностики и ремонта.
- › Если не удалось извлечь зарядный кабель с помощью троса аварийной разблокировки, это может указывать на неисправность зарядного устройства. В таком случае не рекомендуется часто использовать трос аварийной разблокировки. Обратитесь в сервисный центр поставщика зарядного устройства для получения помощи.

Быстрая зарядка (зарядка постоянным током)

Перед быстрой зарядкой внимательно прочитайте соответствующие инструкции по эксплуатации зарядного оборудования и строго соблюдайте соответствующие правила.

1. Остановите автомобиль и переведите селектор переключения передач в положение P.

i УВЕДОМЛЕНИЕ

Во время зарядки рекомендуется переключить питание в режим OFF.

Во время зарядки системой используется как низкое, так и высокое напряжение. При использовании функции энергопотребления автомобиля (например, при включенном питании), время зарядки и расход электроэнергии могут увеличиться.

После завершения зарядки система зарядки автоматически отключается.

В это время, если использовать функции автомобиля, потребляющие энергию, заряд аккумулятора будет уменьшаться.

2. Откройте дверцу порта для зарядки и снимите пылезащитную заглушку с порта быстрой зарядки.
3. Далее строго следуйте инструкции по эксплуатации зарядного устройства.

⚠ ВНИМАНИЕ

- › Для поддержания аккумулятора в нормальном состоянии регулярно выполняйте медленную зарядку и по возможности полностью зарядите его раз в неделю.
- › Убедитесь, что зарядное устройство правильно подключено, иначе зарядка будет невозможна или зарядное устройство может быть повреждено.
- › Если не получается отсоединить зарядный разъем после окончания зарядки, обратитесь за помощью к поставщику зарядного оборудования.

i УВЕДОМЛЕНИЕ

При очень низкой температуре (ниже -20°C) использовать порт быстрой зарядки для зарядки автомобиля невозможно. В этом случае используйте порт медленной зарядки.

Если выбран **【Интеллектуальный гибридный режим】**, можно отрегулировать запаса хода и запаса мощности через дисплей мультимедийной системы **【Автомобиль】** → **【Вождение】** → **【Запас хода】**.

- › **【Интеллектуальный режим】**: система автоматически регулирует уровень заряда аккумуляторной батареи на основе информации о температуре окружающей среды, скорости автомобиля и других параметрах. Когда уровень заряда аккумуляторной батареи опускается ниже определенного значения, включается двигатель для поддержания баланса заряда батареи, обеспечивая оптимальную экономию топлива.
- › **【Ручной режим】**: пользователь может самостоятельно установить желаемый уровень заряда батареи. Когда уровень заряда батареи опускается ниже установленного пользователем значения, включается двигатель для активной зарядки батареи. В процессе зарядки расход топлива может увеличиться.

i УВЕДОМЛЕНИЕ

- › При интеллектуальном режиме, если автомобиль движется на низкой скорости в течение длительного времени или на средней или высокой скорости с большой нагрузкой, запаса хода может уменьшаться. Если заряд тяговой аккумуляторной батареи слишком низкий, двигатель будет в первую очередь заряжать батарею, что может привести к снижению мощности.
- › Если на дороге ожидаются заторы, ограничения скорости и другие особые условия, можно заранее переключиться на ручной режим и увеличить установленное значение запаса хода, чтобы обеспечить резервное количество заряда для удовлетворения последующих потребностей вождения на чисто электрической энергии на низких скоростях или в городских условиях.

Рекуперация энергии

Эта функция используется в основном для преобразования части кинетической энергии автомобиля при торможении или движении накатом в электрическую энергию для зарядки тяговой аккумуляторной батареи, благодаря чему увеличивается запас хода автомобиля.

Уровень рекуперации энергии можно установить в меню **【Автомобиль】**

→ **【Вождение】** →

【Уровень рекуперации энергии】
центрального дисплея.

- › Если селектор переключения передач находится в положении N.
- › При полном разряде тяговой аккумуляторной батареи.
- › При повышенной или пониженной температуре тяговой аккумуляторной батареи.

i УВЕДОМЛЕНИЕ

- › Когда включен режим управления одной педалью, отрегулировать уровень рекуперации энергии невозможно.
- › При активной функции рекуперации энергии значительное снижение скорости движения автомобиля может привести к включению стоп-сигналов.

⚠ ПРЕДУПРЕЖДЕНИЕ

Снижение скорости при рекуперации энергии не заменяет обычного торможения, и для замедления или полной остановки необходимо использовать педаль тормоза.

i УВЕДОМЛЕНИЕ

Рекуперация энергии не происходит в следующих ситуациях:

6

Устройства для обеспечения удобства и комфорта

Передние сиденья.....	208
Второго ряд сидений	214
Третий ряд сидений.....	221
Система климат-контроля.....	227
Автомобильный холодильник	240
Система ароматизации воздуха	244
Солнцезащитный козырек.....	245
Косметическое зеркало	246
Дополнительные разъемы питания	247
Беспроводная зарядка для мобильного телефона	250

Передние сиденья

Подголовники передних сидений

Подголовник лучше всего выполняет свои защитные функции, когда его центр находится на уровне верхней части ушей.

i УВЕДОМЛЕНИЕ

- › Крайнее нижнее положение подголовника — нерабочее. Для использования подголовника обязательно поднимите его до требуемой высоты.
- › Отрегулировав подголовник, надавите на него, чтобы убедиться, что он надежно зафиксирован.
- › В зависимости от модели автомобиля, подголовники сидений могут несколько отличаться. Ориентируйтесь на комплектацию Вашего автомобиля.

⚠ ПРЕДУПРЕЖДЕНИЕ

- › Запрещается регулировать подголовники во время движения автомобиля.
- › Запрещается управлять автомобилем со снятыми подголовниками. В противном случае при столкновении область шеи подвергнется сильному ударному воздействию, что может привести к получению серьезных травм или даже смерти.

- › Чтобы поднять подголовник, потяните его вверх.
- › Чтобы опустить подголовник, нажмите и удерживайте кнопку разблокировки подголовника, одновременно опуская его в нужное положение.



68B8809D1C07

⚠ ВНИМАНИЕ

Не снимайте подголовники передних сидений самостоятельно, чтобы не повредить механизм блокировки подголовника.

Регулировка передних сидений

⚠ ПРЕДУПРЕЖДЕНИЕ

- › Запрещается регулировать сиденье во время движения.

Передние сиденья

- › Перед началом движения приведите сиденье в правильное положение. Неправильное положение сиденья может привести к ошибкам в управлении и стать причиной аварии. Кроме того, в этом случае становится невозможной эффективная работа ремней безопасности, подушек безопасности, подголовников и другого оборудования.

i УВЕДОМЛЕНИЕ

- › Сиденья могут незначительно отличаться в зависимости от модели. Ориентируйтесь на фактическую комплектацию Вашего автомобиля.
- › Часть функций относится только к сиденью водителя.

Регулировка наклона спинки сиденья

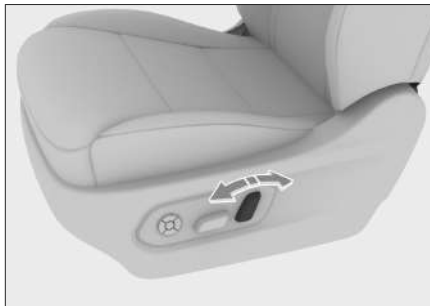

2086EF6E65F5

Чтобы отрегулировать угол наклона спинки сиденья, сдвиньте верхнюю часть рычага вперед или назад.

! ПРЕДУПРЕЖДЕНИЕ

Не наклоняйте спинку сиденья слишком сильно во избежание выскальзывания из-под поясного ремня безопасности во время столкновения. Ремни безопасности обеспечивают максимальную защиту только в том случае, когда водитель и пассажиры сидят прямо, опираясь на спинку сиденья.

Регулировка сиденья в продольном направлении



36950F35D973

Чтобы переместить сиденье вперед или назад в продольном направлении, сдвиньте рычаг вперед или назад.

Регулировка высоты сиденья



0C3AE66CBF80

Передние сиденья

Чтобы отрегулировать высоту сиденья, сдвиньте заднюю часть рычага вверх или вниз.

Регулировка угла наклона подушки сиденья



0B9C34989153

Чтобы отрегулировать угол наклона подушки сиденья, сдвиньте переднюю часть рычага вверх или вниз.

Регулировка поясничной поддержки

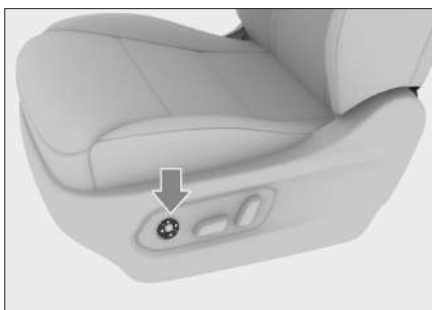

2571859FF975

Нажмите кнопку вперед ◀ или назад ▶, чтобы усилить или ослабить поясничную поддержку.

Нажмите кнопку вверх ▲ или вниз ▼, чтобы поднять или опустить поясничную поддержку.

Сиденья с функцией массажа

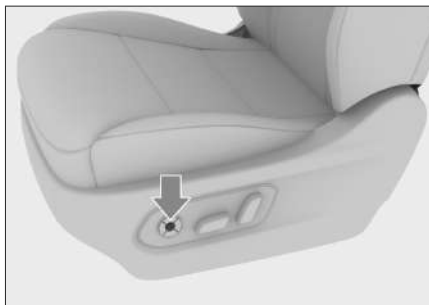

E5AF3A7BB9E0

Функция массажа сиденья имеет два режима: сильный и слабый. При нажатии кнопки функции массажа можно выбрать слабый или сильный режим либо выключить функцию.

Функция массажа автоматически отключается после работы в течение определенного времени.

Быстрая регулировка положения сиденья переднего пассажира

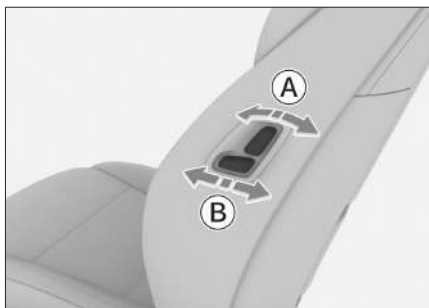

B519E902E6AF

- Ⓐ Регулировка угла наклона спинки
- Ⓑ Регулировка сиденья в продольном направлении

Передние сиденья

Сиденье переднего пассажира может регулироваться водителем или пассажиром второго ряда с помощью кнопки регулирования пассажирского сиденья.

Функция защиты от заземления

При настройке спинки переднего сиденья, если есть риск заземления пассажира, спинка останавливает движение и автоматически возвращается на некоторое расстояние.

⚠ ПРЕДУПРЕЖДЕНИЕ

Запрещается проверять функцию защиты от заземления на себе.

Настройки передних сидений

Основные настройки сиденья водителя

Функции, относящиеся к сиденью водителя, можно настроить с помощью меню центрального дисплея **【Автомобиль】** → **【Салон】** → **【Водитель】** .

- › **【Память положения сиденья / зеркала】** : положение сиденья водителя можно сохранить вручную с помощью кнопки памяти.

Нажмите и удерживайте кнопку памяти, чтобы сохранить текущее положение сиденья водителя, после чего появится сообщение об успешном сохранении настроек в памяти. Если ранее было сохранено другое положение сиденья водителя, оно будет изменено.

При нажатии кнопки памяти сиденья водителя переводится в последнее сохраненное положение.

i УВЕДОМЛЕНИЕ

При сохранении положения сиденья водителя также сохраняется положение наружного зеркала заднего вида.

- › **【Режим комфортной посадки】** : когда функция включена, сиденье водителя автоматически перемещается на некоторое расстояние назад при открытии двери водителя и отстегнутом ремне безопасности; при закрытии двери сиденье водителя возвращается в исходное положение.

i УВЕДОМЛЕНИЕ

- › Функция «режим комфортной посадки» может быть включена только после того, как водитель сядет на водительское сиденье.

Передние сиденья

- › Когда сиденье водителя автоматически сдвигается назад или возвращается в исходное положение, если задействовать в этот момент переключатель регулировки сиденья, сиденье перестанет двигаться.
- › После того как сиденье водителя автоматически сдвинется назад, если при этом будет выполнена регулировка сиденья, оно не сможет вернуться в исходное положение.

Настройки сиденья переднего пассажира

Функции, относящиеся к сиденью переднего пассажира, можно настроить с помощью меню центрального дисплея **【Автомобиль】** → **【Салон】** → **【Пассажир】** .

- › **【Память положения сиденья】**: положение сиденья водителя можно сохранить вручную с помощью кнопки памяти. Нажмите и удерживайте кнопку памяти, чтобы сохранить текущее положение сиденья переднего пассажира, после чего появится сообщение об успешном сохранении настроек в памяти. Если ранее было сохранено другое положение сиденья переднего пассажира, оно будет изменено.

При нажатии кнопки памяти сиденье переднего пассажира переводится в последнее сохраненное положение.

- › **【Регулировка сиденья переднего пассажира】** : позволяет вернуть сиденье пассажира в исходное положение.

Подогрев/вентиляция передних сидений

Коснитесь значка сиденья в нижней части экрана настроек системы климат-контроля (↘ или ↙), чтобы настроить функцию подогрева (или вентиляции) соответствующего сиденья на всплывающем нижнем экране.

i УВЕДОМЛЕНИЕ

- › Функции подогрева и вентиляции одного и того же сиденья не могут быть включены одновременно.
- › Используйте функцию подогрева или вентиляции сидений по мере необходимости, иначе это может привести к увеличению расхода энергии.

Передние сиденья

⚠ ПРЕДУПРЕЖДЕНИЕ

При использовании функции подогрева сидений пассажирам следующих категорий необходимо проявлять особую осторожность:

- › Младенцы, дети, пожилые люди, люди с определенными заболеваниями или с ограниченными возможностями.
- › Люди с чувствительной кожей.
- › Люди в состоянии переутомления.
- › Люди, испытывающие сонливость по причине употребления алкоголя или лекарственных препаратов.

⚠ ВНИМАНИЕ

- › Запрещается переоборудовать сиденья и их электросистему. Это может негативно повлиять на функциональность и срок службы системы подогрева.
- › При включенной функции подогрева сидений во избежание перегрева не следует накрывать сиденья покрывалами, подушками и иными предметами, имеющими термоизоляционный эффект.
- › Во избежание разряда аккумуляторной батареи запрещается использовать функцию подогрева сидений в течение длительного времени без запуска двигателя.

- › Следующие ситуации могут привести к повреждению матов подогрева сидений, поэтому перед включением подогрева следует убедиться в их исправности:

Сиденье залито большим количеством воды.

Сиденье повреждено острым предметом (иглой, ножом и т. д.).

От сиденья исходит посторонний запах.

Второй ряд сидений

Подголовники сидений второго ряда

Подголовник лучше всего выполняет свои защитные функции, когда его центр находится на уровне верхней части ушей.

i УВЕДОМЛЕНИЕ

- › Крайнее нижнее положение подголовника — нерабочее. Для использования подголовника обязательно поднимите его до требуемой высоты.
- › Отрегулировав подголовник, надавите на него, чтобы убедиться, что он надежно зафиксирован.
- › В зависимости от модели автомобиля, подголовники сидений могут несколько отличаться. Ориентируйтесь на комплектацию Вашего автомобиля.

⚠ ПРЕДУПРЕЖДЕНИЕ

- › Запрещается регулировать подголовники во время движения автомобиля.
- › Запрещается управлять автомобилем со снятыми подголовниками. В противном случае при столкновении область шеи подвергнется сильному ударному воздействию, что может привести к получению серьезных травм или даже смерти.

- › Чтобы поднять или опустить подголовник, нажмите и удерживайте кнопку разблокировки подголовника, одновременно перемещая подголовник в желаемое положение.



B029F7862C50

- › Угол наклона боковых опор подголовника можно регулировать, поворачивая их внутрь или наружу.



E91B67E5E041

⚠ ВНИМАНИЕ

Не снимайте подголовники сидений второго ряда самостоятельно, чтобы не повредить механизм блокировки подголовника.

Второй ряд сидений

Регулировка сидений второго ряда (сиденья с электроприводом)



9D637AE28C63

Нажмите кнопку на внешней стороне подлокотника второго ряда сидений, и после открытия крышки станут доступны кнопки регулировки сидений второго ряда.





90EE78C963E2

- › Угол наклона спинки сиденья можно регулировать, нажимая на переднюю или заднюю часть кнопки регулировки спинки .

⚠ ПРЕДУПРЕЖДЕНИЕ

Не наклоняйте спинку сиденья слишком сильно во избежание выскальзывания из-под поясного ремня безопасности во время столкновения. Ремни безопасности обеспечивают максимальную защиту только в том случае, когда водитель и пассажиры сидят прямо, опираясь на спинку сиденья.

- › Чтобы переместить сиденье вперед или назад, нажмите и удерживайте переднюю или заднюю часть кнопки регулировки положения .
- › Нажмите кнопку раскладывания сиденья в лежачее положение , и оно автоматически перейдет в состояние, удобное для отдыха пассажира. Нажмите кнопку сброса , и сиденье автоматически вернется в исходное положение для поездки.

i УВЕДОМЛЕНИЕ

- › Во избежание столкновения сидений при использовании функции раскладывания правого сиденья второго ряда в лежачее положение, если оно находится близко к переднему сиденью, сначала автоматически регулируется положение сиденья переднего пассажира, а затем начинает двигаться правое сиденье второго ряда.

Второй ряд сидений

- › Для обеспечения безопасности движения при использовании функции раскладывания левого сиденья второго ряда положение водительского сиденья не регулируется автоматически.

⚠ ПРЕДУПРЕЖДЕНИЕ

- › Перед использованием функции раскладывания сиденья в лежачее положение убедитесь, что перед и за сиденьем нет других предметов или людей. В противном случае пассажиры могут получить серьезные травмы.

- › Во время движения функция раскладывания сиденья в лежачее положение недоступна.

Во время движения не следует сильно откидывать спинку сиденья, в противном случае сиденье не сможет защитить пассажира в случае столкновения. Ремни безопасности обеспечивают максимальную защиту только в том случае, когда водитель и пассажиры сидят прямо, опираясь на спинку сиденья.

- › Нажмите верхнюю или нижнюю часть кнопки регулировки опоры для ног , чтобы одновременно отрегулировать ее угол наклона и длину.

- › Нажмите верхнюю или нижнюю часть кнопки поясничной опоры , чтобы поднять или опустить ее.

Функция защиты от заземления

При регулировке спинки или опоры для ног сиденья второго ряда, если есть риск заземления пассажира, спинка остановится и автоматически отодвинется на некоторое расстояние.

⚠ ПРЕДУПРЕЖДЕНИЕ

Запрещается проверять функцию защиты от заземления на себе.

Память положения сидений второго ряда (сиденья с электроприводом)





Нажмите кнопку на внешней стороне подлокотника сидений второго ряда, и после открытия крышки станут доступны кнопки памяти положения сидений второго ряда.

Второй ряд сидений



298AC754FFC0



Память положения

1. Установите сиденья второго ряда в нужное положение.
2. Нажмите кнопку **【SET】** и в течение 3 секунд выберите нужную кнопку памяти сидений  или .

ПРЕДУПРЕЖДЕНИЕ

Не наклоняйте спинку сиденья слишком сильно во избежание выскальзывания из-под поясного ремня безопасности во время столкновения. Ремни безопасности обеспечивают максимальную защиту только в том случае, когда водитель и пассажиры сидят прямо, опираясь на спинку сиденья.

Вызов установленного положения

Нажмите кнопку памяти положения сидений  или , и сиденье автоматически переместится в установленное положение.

УВЕДОМЛЕНИЕ

При нажатии любой кнопки регулировки положения сиденья движение

сиденья будет приостановлено.

Настройки сидений второго ряда

Настроить соответствующие функции для левого или правого сиденья второго ряда можно с помощью меню центрального дисплея **【Автомобиль】** → **【Салон】** → **【Второй ряд】** .

- > **【Регулировка сиденья второго ряда】** : позволяет вернуть сиденье в исходное положение.
- > **【Регулировка подставки для ног для сидений второго ряда】** : позволяет отрегулировать длину подставки для ног.
- > **【Сброс настроек сидений второго ряда】** : при включении этой функции сиденья второго ряда автоматически возвращаются в исходное положение при блокировке автомобиля.

Второй ряд сидений

Подогрев/вентиляция/ массаж сидений второго ряда

Управление с помощью дисплея

Коснитесь значка сиденья в нижней части экрана настроек системы климат-контроля (↶ или ↷), чтобы настроить функцию подогрева (или вентиляции) соответствующего сиденья на всплывающем нижнем экране.

Управление с помощью кнопок на сиденьях (сиденья с пневмоподвеской и электроприводом)



9D637AE28C63

Нажмите кнопку на внешней стороне подлокотника второго ряда сидений, и после открытия крышки станут доступны кнопки регулировки сидений второго ряда.



32D841D2381F

- › Нажмите кнопку вентиляции , чтобы включить или выключить функцию вентиляции сидений, а также переключить режим функции вентиляции сидений.

Состояние функции вентиляции сидений можно определить по индикатору на кнопке.

- › Нажмите кнопку подогрева , чтобы включить или выключить функцию подогрева сидений, а также переключить режим функции подогрева сидений.

Состояние функции подогрева сидений можно определить по индикатору на кнопке.

- › Нажмите кнопку режима массажа , чтобы включить или выключить функцию массажа сидений.

Кнопкой «Режим массажа»  можно переключать режим массажа сиденья.

Состояние функции массажа сидений можно определить по индикатору кнопки.

⚠ ПРЕДУПРЕЖДЕНИЕ

При использовании функции подогрева сидений пассажирам следующих категорий необходимо проявлять особую осторожность:

- › Младенцы, дети, пожилые люди, люди с определенными заболеваниями или с ограниченными возможностями.

Второй ряд сидений

- › Люди с чувствительной кожей.
- › Люди в состоянии переутомления.
- › Люди, испытывающие сонливость по причине употребления алкоголя или лекарственных препаратов.

i УВЕДОМЛЕНИЕ

Функции подогрева сидений и вентиляции сиденья не могут быть активированы одновременно.

⚠ ВНИМАНИЕ

- › Запрещается переоборудовать сиденья и их электросистему. Это может негативно повлиять на функциональность и срок службы системы подогрева.
- › При включенной функции подогрева сидений во избежание перегрева запрещается накрывать сиденья покрывалами, подушками и иными предметами, имеющими термоизоляционный эффект.
- › Во избежание разряда аккумуляторной батареи запрещается использовать функцию подогрева сидений в течение длительного времени без запуска двигателя.
- › Запрещается вставать на сиденье коленями и подвергать его сосредоточенным нагрузкам во избежание повреждения нагревательного элемента мата подогрева.

- › Следующие ситуации могут привести к повреждению матов подогрева сидений, и перед включением подогрева следует убедиться в их исправности:

Сиденье залито большим количеством воды.

Сиденье повреждено острым предметом (иглой, ножом и т. д.).

От сиденья исходит посторонний запах.

i УВЕДОМЛЕНИЕ

Используйте функции обеспечения комфорта сидений по мере необходимости, иначе это может привести к увеличению расхода энергии.

Столики на спинках сидений



Нажмите кнопку на спинке переднего сиденья, чтобы открыть столик. После открытия столика сиденья продолжайте тянуть столик вниз, пока он полностью не опустится.

Второй ряд сидений

⚠ ВНИМАНИЕ

Чтобы не повредить столик, не нажимайте на него и не кладите на него предметы общим весом более 10 килограммов.

⚠ ПРЕДУПРЕЖДЕНИЕ

- › При открытии или закрытии столика сиденья будьте осторожны, чтобы не прищемить пальцы.
- › После использования столика сиденья обязательно закройте его, чтобы пассажиры сидений заднего ряда не ударились о края и углы при входе или выходе.
- › Не используйте столик во время движения автомобиля или при установленном на сиденье второго ряда детском кресле. В противном случае при экстренном торможении или столкновении для пассажиров сидений заднего ряда возникает риск получения серьезных травм или даже смерти.
- › Поскольку столики не оборудованы подстаканниками, не ставьте на них открытые напитки, так как они могут случайно упасть и испачкать обивку автомобиля или даже нанести серьезные травмы, например ожоги.

Третий ряд сидений

Подголовники сидений третьего ряда

Подголовник лучше всего выполняет свои защитные функции, когда его центр находится на уровне верхней части ушей.

i УВЕДОМЛЕНИЕ

- › Крайнее нижнее положение подголовника — нерабочее. Для использования подголовника обязательно поднимите его до требуемой высоты.
- › Отрегулировав подголовник, надавите на него, чтобы убедиться, что он надежно зафиксирован.
- › В зависимости от модели автомобиля, подголовники сидений могут несколько отличаться. Ориентируйтесь на комплектацию Вашего автомобиля.

⚠ ПРЕДУПРЕЖДЕНИЕ

- › Запрещается регулировать подголовники во время движения автомобиля.
- › Запрещается управлять автомобилем со снятыми подголовниками. В противном случае при столкновении область шеи подвергнется сильному ударному воздействию, что может привести к получению серьезных травм или даже смерти.

- › Чтобы поднять подголовник, потяните его вверх.
- › Чтобы опустить подголовник, нажмите и удерживайте кнопку разблокировки подголовника, одновременно опуская его в нужное положение.



B6589863FB0A

⚠ ВНИМАНИЕ

Не снимайте подголовники сидений третьего ряда самостоятельно, чтобы не повредить механизм блокировки подголовника.

Регулировка сидений третьего ряда

Регулировка наклона спинки сиденья

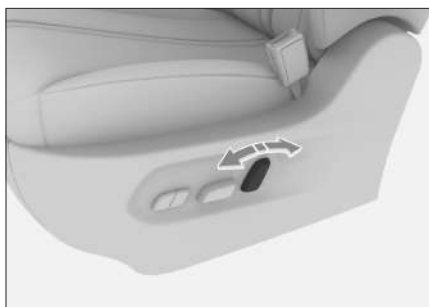

63BABF5DB570

Третий ряд сидений

Чтобы отрегулировать угол наклона спинки сиденья, сдвиньте верхнюю часть рычага вперед или назад.

⚠ ПРЕДУПРЕЖДЕНИЕ

Не наклоняйте спинку сиденья слишком сильно во избежание выскальзывания из-под поясного ремня безопасности во время столкновения. Ремни безопасности обеспечивают максимальную защиту только в том случае, когда водитель и пассажиры сидят прямо, опираясь на спинку сиденья.

Регулировка сиденья в продольном направлении



3FAA6F737564

Чтобы переместить сиденье вперед или назад в продольном направлении, сдвиньте рычаг вперед или назад.

Регулировка опоры для ног

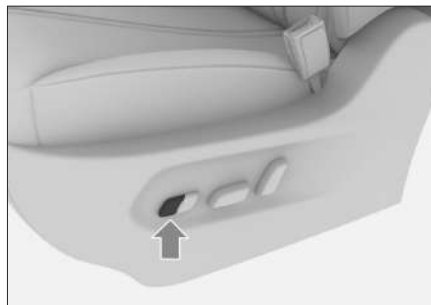

5AA04D0DEB7A

Нажмите кнопку, чтобы увеличить угол наклона опоры для ног.

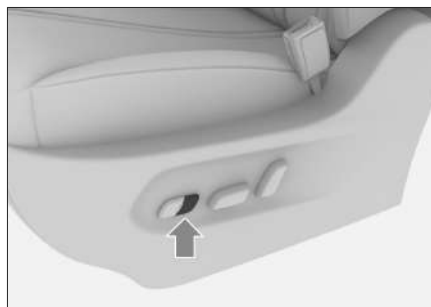

E93A094963BD

Нажмите кнопку, чтобы уменьшить угол наклона опоры для ног.

Регулировка подлокотника сиденья



F17644038752

Третий ряд сидений

Подлокотники сидений обеспечивают поддержку для локтей и комфортное положение для рук. Точная регулировка подлокотника сиденья вверх позволяет изменить угол использования подлокотника.

Подлокотник сиденья можно разблокировать, потянув его вверх до крайнего положения, после чего подлокотник можно отрегулировать в нижнем положении, а затем снова настроить угол использования подлокотника, подняв его вверх.

Функция защиты от защемления

При регулировке спинки или опоры для ног сиденья третьего ряда, если есть риск сдавливания предметов в багажном отделении или защемления пассажира, спинка или опора для ног прекратит движение и автоматически вернется на некоторое расстояние назад.

⚠ ПРЕДУПРЕЖДЕНИЕ

Запрещается проверять функцию защиты от защемления на себе.

Быстрый доступ к сиденьям третьего ряда (сиденья с пневмоподвеской и электроприводом)

Сиденья третьего ряда оснащены функцией быстрого доступа с помощью кнопок, расположенных на комбинации приборов со стороны водителя, а также по бокам и сзади сидений второго ряда, что облегчает посадку в автомобиль и высадку пассажиров третьего ряда из автомобиля.

Складывание одним нажатием: сиденье второго ряда автоматически перемещается вперед, а спинка автоматически складывается.

Возврат в исходное положение одним нажатием: сиденье второго ряда автоматически перемещается в исходное положение.

Кнопки комбинации приборов

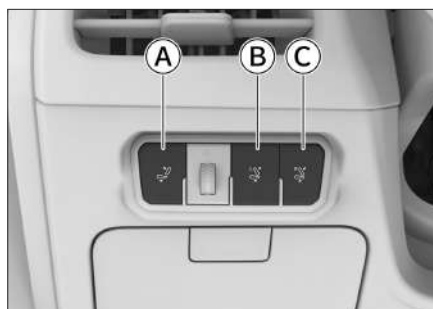

7061A8DC6740

- Ⓐ Кнопка возврата сидений второго ряда в исходное положение одним нажатием

Третий ряд сидений

- Ⓑ Кнопка складывания левого сиденья второго ряда одним нажатием
- Ⓒ Кнопка складывания правого сиденья второго ряда одним нажатием

i УВЕДОМЛЕНИЕ

После складывания сиденья одним нажатием с помощью кнопки на комбинации приборов все остальные кнопки регулировки этого сиденья будут временно отключены, в том числе кнопка возврата сиденья одним нажатием.

Если Вам нужно отрегулировать сиденье в процессе складывания, Вы можете снова нажать кнопку складывания одним нажатием, после чего сиденье выйдет из режима складывания и возобновит работу всех функций регулировки.

Кнопки на внешней стороне

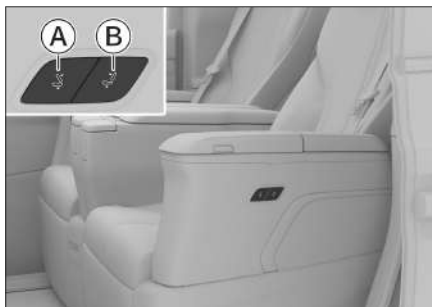

CDB3D4EB8809

- Ⓐ Кнопка складывания сидений второго ряда одним нажатием

- Ⓑ Кнопка возврата сидений второго ряда в исходное положение одним нажатием

Кнопки с внутренней стороны

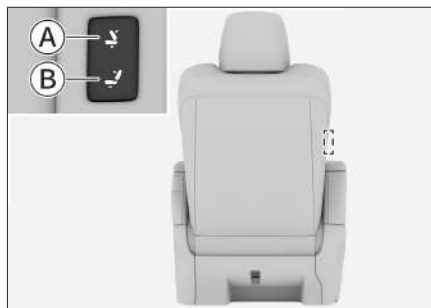

E81DB3EABD03

- Ⓐ Кнопка складывания сидений второго ряда одним нажатием
- Ⓑ Кнопка возврата сидений второго ряда в исходное положение одним нажатием

i УВЕДОМЛЕНИЕ

После складывания сиденья одним нажатием с помощью кнопки, расположенной на внутренней стороне сиденья, все остальные кнопки регулировки этого сиденья будут временно отключены.

Если Вам необходимо отрегулировать сиденье в процессе складывания, Вы можете сделать это, нажав кнопку возврата в исходное положение одним нажатием на внутренней стороне сиденья, после чего сиденье выйдет из режима складывания и возобновит все функции регулировки.

Третий ряд сидений

Настройки сидений третьего ряда

Настроить соответствующие функции для левого или правого сиденья третьего ряда можно с помощью меню центрального дисплея **【Автомобиль】** → **【Салон】** → **【Третий ряд】**.

- › **【Сброс настроек сидений третьего ряда】**: позволяет вернуть сиденья в исходное положение.
- › **【Багажное отделение】**: позволяет регулировать пространство в багажном отделении для удобства хранения.

Подогрев/вентиляция сидений третьего ряда

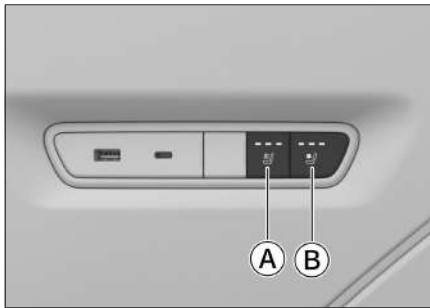

0FC3BDD16722

- Ⓐ Подогрев сидений
- Ⓑ Вентиляция сидений
- › Нажмите кнопку подогрева , чтобы включить или выключить функцию подогрева сидений, а также переключить режим функции подогрева сидений.

Состояние функции подогрева сидений можно определить по индикатору на кнопке.

- › Нажмите кнопку вентиляции , чтобы включить или выключить функцию вентиляции сидений, а также переключить режим функции вентиляции сидений.

Состояние функции вентиляции сидений можно определить по индикатору на кнопке.

⚠ ПРЕДУПРЕЖДЕНИЕ

При использовании функции подогрева сидений пассажирам следующих категорий необходимо проявлять особую осторожность:

- › Младенцы, дети, пожилые люди, люди с определенными заболеваниями или с ограниченными возможностями.
- › Люди с чувствительной кожей.
- › Люди в состоянии переутомления.
- › Люди, испытывающие сонливость по причине употребления алкоголя или лекарственных препаратов.

⚠ ВНИМАНИЕ

- › Запрещается переоборудовать сиденья и их электросистему. Это может негативно повлиять на функциональность и срок службы системы подогрева.

Третий ряд сидений

- › При включенной функции подогрева сидений во избежание перегрева не следует накрывать сиденья покрывалами, подушками и иными предметами, имеющими термоизоляционный эффект.
- › Во избежание разряда аккумуляторной батареи не используйте функцию подогрева сидений в течение длительного времени без запуска двигателя.
- › Следующие ситуации могут привести к повреждению матов подогрева сидений. Поэтому перед включением подогрева следует убедиться в их исправности:

Сиденье залито большим количеством воды.

Сиденье повреждено острым предметом (иглой, ножом и т. д.).

От сиденья исходит посторонний запах.

i УВЕДОМЛЕНИЕ

Используйте функцию подогрева или вентиляции сидений по мере необходимости, иначе это может привести к увеличению расхода энергии.

Система климат-контроля

Панель управления системой климат-контроля

И УВЕДОМЛЕНИЕ

- › При работе система климат-контроля расходует заряд аккумуляторной батареи, поэтому ее использование сокращает запас хода автомобиля.
- › При низком уровне заряда батареи для увеличения дальности хода мощность системы климат-контроля будет ограничена, что может снизить уровень комфорта. Когда заряд батареи восстановится, функция климат-контроля вернется в норму.
- › В экстремальных условиях (например, при слишком высокой или слишком низкой наружной температуре, при длительном движении на подъем и т.д.) для обеспечения динамических характеристик автомобиля может произойти ограничение мощности или остановка работы системы климат-контроля.
- › Использование системы климат-контроля во время зарядки автомобиля может снизить эффективность зарядки.

Для обеспечения эффективности зарядки при недостаточной мощности зарядки возможно ограничение мощности или отключение системы климат-контроля.

Передняя панель управления системой климат-контроля





C17D2A87A659

- › Чтобы включить или выключить систему климат-контроля, нажмите кнопку включения/выключения **ON/OFF**.
- › Чтобы включить или выключить режим охлаждения, нажмите кнопку **【A/C】**. При этом загорится соответствующий индикатор, информирующий о включенном режиме охлаждения. Температура и влажность внутри салона автомобиля понизятся.
- › Чтобы включить автоматический режим, нажмите кнопку **【AUTO】**. Система климат-контроля будет автоматически регулировать режим и интенсивность обдува для достижения установленной температуры.

Система климат-контроля

i УВЕДОМЛЕНИЕ

Если автоматически установленные режим и интенсивность обдува Вам не подходят, их можно отрегулировать вручную. При этом система климат-контроля выйдет из автоматического режима, и соответствующий индикатор погаснет.

- › Для включения или выключения функции обогрева ветрового стекла нажмите кнопку обогрева ветрового стекла . При этом загорается соответствующий индикатор, ветровое и боковые стекла нагреваются, и лед или конденсат постепенно исчезают.
- › Для включения или выключения функции обогрева заднего стекла нажмите кнопку обогрева заднего стекла . При этом загорается соответствующий индикатор, заднее стекло нагревается, и лед или конденсат постепенно исчезают.

⚠ ПРЕДУПРЕЖДЕНИЕ

При работе функции обогрева заднее стекло сильно нагревается. Не прикасайтесь к нему во избежание ожогов.

⚠ ВНИМАНИЕ

Во избежание разряда аккумуляторной батареи не следует в течение длительного времени использовать эту функцию без запуска двигателя.

Задняя панель управления системой климат-контроля



3C5D78D703D4

Панель управления системой климат-контроля находится на потолке.

- › Чтобы включить автоматический режим, нажмите кнопку **【AUTO】**. Система климат-контроля зоны сидений заднего ряда будет автоматически регулировать режим и интенсивность обдува для достижения установленной температуры.

i УВЕДОМЛЕНИЕ

Если автоматически установленные режим и интенсивность обдува сидений заднего ряда Вам не подходят, их можно отрегулировать вручную. При этом система климат-контроля выйдет из автоматического режима, и соответствующий индикатор погаснет.

- › Нажмите кнопку «Вниз» , чтобы уменьшить температуру в зоне сидений заднего ряда.

Система климат-контроля

- › Нажмите кнопку «Вверх» ▲, чтобы увеличить температуру в зоне сидений заднего ряда.
 - › Нажатием кнопки **【MODE】** можно переключить режим обдува зоны сидений заднего ряда системы климат-контроля.
 - › Нажмите кнопку увеличения интенсивности обдува ♣, чтобы увеличить поток воздуха из дефлекторов зоны сидений заднего ряда.
 - › Нажмите кнопку уменьшения интенсивности обдува ♣, чтобы уменьшить поток воздуха из дефлекторов зоны сидений заднего ряда.
 - › Для включения или выключения системы климат-контроля зоны сидений заднего ряда нажмите кнопку включения/выключения климат-контроля **☼ ON/OFF**.
- › При работе система климат-контроля расходует заряд аккумуляторной батареи, поэтому ее использование сокращает запас хода автомобиля.
 - › При низком уровне заряда батареи для увеличения дальности хода мощность системы климат-контроля будет ограничена, что может снизить уровень комфорта. Когда заряд батареи восстановится, функция климат-контроля вернется в норму.
 - › В экстремальных условиях (например, при слишком высокой или слишком низкой наружной температуре, при длительном движении на подъем и пр.) для обеспечения динамических характеристик автомобиля может произойти ограничение мощности или остановка работы системы климат-контроля.
 - › Использование системы климат-контроля во время зарядки автомобиля может снизить эффективность зарядки.

Интерфейс настройки системы климат-контроля

i УВЕДОМЛЕНИЕ

- › В зависимости от модели автомобиля, экран настроек системы климат-контроля может несколько отличаться. Ориентируйтесь на комплектацию Вашего автомобиля.

Для обеспечения эффективности зарядки при недостаточной мощности зарядки возможно ограничение мощности или отключение системы климат-контроля.

Система климат-контроля





Экран настройки системы климат-контроля зоны передних сидений

- › Чтобы включить или выключить систему климат-контроля зоны передних сидений, нажмите кнопку **【ON】** или **【OFF】**.
- › Включить автоматический режим можно касанием сенсорной кнопки **【AUTO】**. При этом загорится соответствующий индикатор, указывая на включение автоматического режима. Режим и интенсивность обдува, а также рециркуляция будут регулироваться автоматически для достижения заданной температуры.

i УВЕДОМЛЕНИЕ

Если функция автоматической регулировки системы климат-контроля зоны передних сидений не отвечает Вашим потребностям, можно выполнить собственные настройки вручную, при этом автоматический режим выключится, индикатор режима погаснет.

- › Чтобы включить или выключить режим охлаждения, нажмите кнопку **【A/C】**.

- › Касанием кнопки **【A/C MAX】** можно включить или выключить режим максимального охлаждения. При этом загорится соответствующий индикатор, указывая на включение режима максимального охлаждения. В этот момент система климат-контроля включится на охлаждение и будет работать в режиме минимальной температуры, максимальной интенсивности обдува, внутренней циркуляции и обдува на уровне лица.
- › Нажмите «Обдув лица» , «Обдув лица/ног» , «Обдув ног»  или «Обдув ног/стекла» , чтобы выбрать соответствующий режим воздушного потока.
- › Для регулировки температуры климат-контроля проведите пальцем вверх/вниз в области отображения температуры, чтобы отрегулировать температуру.
- › Чтобы включить или выключить режим управления зонами, нажмите кнопку **【ZONE】**.



Система климат-контроля

Если кнопка **【ZONE】** не горит, режим управления зонами выключен. Если режим выключен, температура климат-контроля со стороны переднего пассажира и на задних сиденьях соответствуют температуре воздуха со стороны водителя. При регулировке температуры климат-контроля со стороны водителя также изменяется температура со стороны переднего пассажира и в зоне сидений заднего ряда.

Если кнопка **【ZONE】** горит, режим управления зонами включен. Если режим включен, при регулировке температуры климат-контроля со стороны водителя температура со стороны переднего пассажира и в зоне сидений заднего ряда остается неизменной.

Если при включенном режиме **【ZONE】** отрегулирована температура климат-контроля со стороны переднего пассажира, температура зоны заднего ряда остается такой же, как и температура со стороны водителя. Температура климат-контроля со стороны переднего пассажира не подстраивается под температуру со стороны водителя.

Если при включенном режиме **【ZONE】** отрегулирована температура климат-контроля в зоне сидений заднего ряда или выключен климат-контроль зоны сидений заднего ряда, температура климат-контроля со стороны переднего пассажира остается такой же, как и температура со стороны водителя. Температура климат-контроля в зоне сидений заднего ряда не подстраивается под температуру со стороны водителя.

- › Нажмите кнопку **【Обогревы】**, чтобы включить функцию обогрева. На экране дополнительных настроек системы климат-контроля можно установить функцию обогрева всех зон автомобиля, которую можно запустить одним касанием.
- › Для включения или выключения функции обогрева ветрового стекла нажмите кнопку обогрева ветрового стекла . При этом загорается соответствующий индикатор, ветровое и боковые стекла нагреваются, и лед или конденсат постепенно исчезают.
- › Для включения или выключения функции обогрева заднего стекла нажмите кнопку обогрева заднего стекла . При этом загорается соответствующий индикатор, заднее стекло нагревается, и лед или конденсат постепенно исчезают.

Система климат-контроля



Через некоторое время функция обогрева заднего стекла выключится автоматически, и соответствующий индикатор погаснет.



⚠ ПРЕДУПРЕЖДЕНИЕ

При работе функции обогрева заднее стекло сильно нагревается. Не прикасайтесь к нему во избежание ожогов.

⚠ ВНИМАНИЕ

Во избежание разряда аккумуляторной батареи не следует в течение длительного времени использовать эту функцию без запуска двигателя.

- › Нажмите кнопку уменьшения  или увеличения  интенсивности обдува для регулировки воздушного потока.



Коснитесь или проведите пальцем в области регулировки между кнопкой уменьшения интенсивности обдува  и кнопкой увеличения интенсивности обдува , чтобы отрегулировать обдув.

- › После запуска двигателя, когда температура наружного воздуха ниже +5°C, нажмите кнопку обогрева , чтобы включить или выключить функцию обогрева ветрового стекла. Если соответствующий индикатор горит, это означает, что функция обогрева ветрового стекла включена. Функция позволяет быстро очистить ветровое стекло от наледи и снега.

Через некоторое время функция обогрева ветрового стекла автоматически отключится, и соответствующий световой индикатор погаснет.

⚠ ПРЕДУПРЕЖДЕНИЕ

После включения функции обогрева ветровое стекло и форсунки очистителей ветрового стекла сильно нагреются. Не прикасайтесь к ним во избежание ожогов.

- › Нажмите кнопку внутренней циркуляции  или кнопку циркуляции наружного воздуха , чтобы переключить систему климат-контроля между режимом внутренней и внешней циркуляции.

 Горящий индикатор внутренней циркуляции указывает на включение этого режима.

Система климат-контроля

↻ Горящий индикатор циркуляции наружного воздуха указывает на включение этого режима. В этом случае в салон автомобиля поступает наружный воздух.

i УВЕДОМЛЕНИЕ

- › В нормальных условиях рекомендуется использовать режим циркуляции наружного воздуха. Использование режима внутренней циркуляции может вызвать запотевание стекол автомобиля, особенно при выключенном компрессоре.
- › При движении в тоннеле или в автомобильной пробке, в условиях загрязненного уличного воздуха, а также при необходимости быстро понизить или повысить температуру в автомобиле, следует использовать режим внутренней циркуляции.

Экран дополнительных настроек системы климат-контроля

На экране настройки системы климат-контроля зоны передних сидений нажмите «Дополнительные настройки» ⋮, чтобы открыть экран дополнительных настроек системы климат-контроля.

На экране дополнительных настроек системы климат-контроля можно выполнить следующие настройки:

- › **【AQS】** : позволяет включить или выключить функцию автоматического контроля качества воздуха. При включении этой функции система климат-контроля автоматически определяет качество воздуха и автоматически переключается между режимами внутренней и внешней циркуляции.
- › **【Ионизация воздуха】** : при включении этой функции система климат-контроля начинает генерировать плазму, которая циркулирует вместе с воздухом внутри автомобиля, эффективно очищая воздух, устраняя статическое электричество и вредные микроорганизмы (например, плесень), тем самым повышая комфорт.

i УВЕДОМЛЕНИЕ

- › После включения этой функции не закрывайте дефлекторы и по возможности установите режим обдува на уровне лица. В противном случае плазма не сможет должным образом распространиться по салону и эффективно очистить воздух.
- › Регулярно проверяйте и меняйте фильтр кондиционера, чтобы обеспечить оптимальный эффект очистки воздуха в салоне.

Система климат-контроля

› **【Автоматическое отпотевание】** : при включении этой функции, когда система климат-контроля находится в режиме **【AUTO】** , система автоматически регулирует режим кондиционирования во избежание запотевания ветрового стекла.

› **【Обогрев форсунок】**: позволяет включить функцию обогрева форсунок омывателя ветрового стекла.

Включение данной функции при включенном питании позволяет устранить замерзание и нарушение в работе форсунок омывателя ветрового стекла.

Если для функции установлен режим **【OFF】** , функция обогрева форсунок омывателя ветрового стекла выключена.

В режиме **【ON】** функция обогрева форсунок омывателя ветрового стекла автоматически отключается после работы в течение примерно 5 минут.

В режиме **【AUTO】** , если система обнаруживает, что температура окружающей среды ниже 5°C или выше или равна -20°C, функция подогрева форсунок омывателя ветрового стекла автоматически выключается после работы в течение примерно 3 минут. Если система обнаруживает, что температура окружающей среды ниже -20°C, функция подогрева форсунок автоматически отключается после работы в течение примерно 5 минут.

› **【Режимы A/C】** : позволяет установить степень комфорта системы климат-контроля при включенном режиме **【AUTO】** .

【Умеренный】 : система климат-контроля обеспечивает более мягкий по сравнению со стандартным режим охлаждения или отопления, а также низкую интенсивность обдува.

【Стандартный】 : система климат-контроля автоматически регулирует температуру на выходе и интенсивность обдува в соответствии с пользовательскими настройками.

【Сильный】 : система климат-контроля обеспечивает более мощный по сравнению со стандартным режим охлаждения или отопления, а также высокую интенсивность обдува.

Система климат-контроля

- › **【Обогревы】** : функцию обогрева воздуха можно включить кнопкой **【Обогревы】** на экране настройки климат-контроля зоны передних сидений.
- › **【Быстрое включение А/С】** : при включении этой функции система климат-контроля автоматически запускается при входе в экран настроек климат-контроля.
- › Включить автоматический режим можно касанием сенсорной кнопки **【AUTO】** . При этом загорится соответствующий индикатор, указывая на включение автоматического режима. Режим и интенсивность обдува будут регулироваться автоматически для достижения заданной температуры.





i УВЕДОМЛЕНИЕ

Если автоматический режим не отвечает потребностям, можно выполнить собственные настройки вручную, при этом автоматический режим выключится, индикатор режима погаснет.



Экран настройки системы климат-контроля зоны сидений заднего ряда

На экране настройки системы климат-контроля зоны передних сидений коснитесь кнопки **【Задний ряд】** , чтобы открыть экран настройки системы климат-контроля зоны заднего ряда сидений.

На экране настройки системы климат-контроля зоны сидений заднего ряда можно выполнить следующие настройки:

- › Нажмите кнопку **【Передний ряд】** , чтобы переключиться на экран настройки системы климат-контроля зоны передних сидений.
- › Чтобы включить или выключить систему климат-контроля зоны заднего ряда сидений, нажмите кнопку **【ON】** или **【OFF】** .
- › Нажмите «Обдув лица» , «Обдув лица/ног» , «Обдув ног» , чтобы выбрать соответствующий режим обдува.
- › Для регулировки температуры в зоне заднего ряда сидений проведите пальцем вверх/вниз в области отображения температуры, чтобы отрегулировать температуру системы климат-контроля.
- › Нажмите кнопку уменьшения  или увеличения  интенсивности обдува для регулировки воздушного потока.

Система климат-контроля

Коснитесь или проведите пальцем в области регулировки между кнопкой уменьшения интенсивности обдува  и кнопкой увеличения интенсивности обдува , чтобы отрегулировать обдув.

Рекомендации по использованию системы климат-контроля

УВЕДОМЛЕНИЕ

- › При длительном нахождении автомобиля под солнцем температура в салоне может стать очень высокой. Если в такой ситуации необходимо совершить поездку, рекомендуется открыть все окна для проветривания, а затем включить режим кондиционирования воздуха. Когда горячий воздух выветрится, закройте все окна.

- › После установки температуры система климат-контроля будет автоматически управлять работой систем кондиционера и отопителя с учетом температуры воздуха в салоне и снаружи. При включении системы климат-контроля в холодное время года отопитель должен прогреться, прежде чем сможет нормально работать. Поэтому до завершения полного прогрева системы отопителя система климат-контроля может не поставлять горячий воздух, либо интенсивность обдува будет сравнительно низкой. Это нормальное явление.
- › Если воздух в салоне загрязнен или слишком влажный, рекомендуется включить режим забор воздуха снаружи.

ВНИМАНИЕ

- › Регулярно проверяйте радиатор и конденсатор кондиционера. Используйте водяной пистолет низкого давления или мягкую щетку для удаления листьев, насекомых и пыли, скопившихся на их поверхности. В противном случае загрязнение будет мешать воздушному потоку, снижая охлаждающий эффект.

Система климат-контроля

- › Регулярно включайте кондиционер, чтобы поддерживать нужный уровень смазки компрессора и уплотнителей и предотвратить их протекание. Даже в холодное время года, когда использование кондиционера не требуется, включайте его как минимум раз в неделю не менее чем на 10 минут.
- › Если система климат-контроля недостаточно эффективно охлаждает воздух, обратитесь в сервисный центр для проведения проверки и ремонта.
- › Выброс хладагента в атмосферу наносит вред окружающей среде, поэтому хладагент должен утилизироваться обученными и сертифицированными специалистами с использованием специальных емкостей.

i УВЕДОМЛЕНИЕ

Посторонние запахи из системы климат-контроля

- › **Источники посторонних запахов**
Кондиционирование подразумевает обмен внутреннего и внешнего воздуха. После длительного использования в системе климат-контроля накапливается грязь, которая вызывает появление плесени и специфических запахов.

После продолжительного использования фильтра системы климат-контроля на нем скапливается водяной пар и пыль, выделяющие посторонние запахи.

› **Рекомендуемые меры**

Если воздух снаружи автомобиля достаточно чистый, для поддержания циркуляции воздуха в салоне рекомендуется использовать режим забора воздуха снаружи.

Если система климат-контроля работает в режиме охлаждения, для ее выключения рекомендуется сначала выключить кондиционер переключателем **【A/C】** и оставить систему работать еще на 3–5 минут, только после этого можно будет отключить систему климат-контроля. Это позволит убрать влагу с испарителя кондиционера, просушить систему климат-контроля, предотвратив появление плесени и уменьшив неприятный запах.

При сильном запахе рекомендуется обратиться в сервисный центр для проведения осмотра. При необходимости очистите или замените фильтр кондиционера.

Система климат-контроля

Дефлекторы

Дефлекторы зоны передних сидений

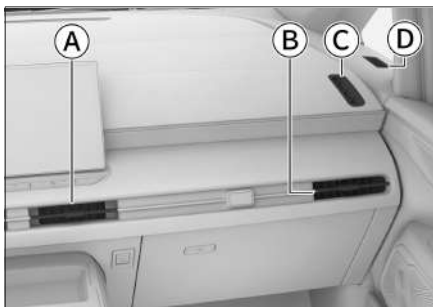

- Ⓐ Центральный дефлектор зоны передних сидений
- Ⓑ Боковой дефлектор зоны передних сидений
- Ⓒ Дефлектор системы предотвращения запотевания окон дверей
- Ⓓ Дефлектор системы предотвращения запотевания треугольных боковых стекол

Перемещая рычажки дефлекторов, можно регулировать направление воздушного потока.

Закрывать дефлектор можно, повернув рычажок в крайнее положение в направлении, указанном условными знаками «Закрывать влево» ☒ ⇐ или «Закрывать вправо» ⇨ ☒.

Дефлекторы зоны сидений заднего ряда

- › Чтобы открыть или закрыть дефлектор и отрегулировать направление воздуха, перемещайте рычажок в середине дефлектора вперед или назад.

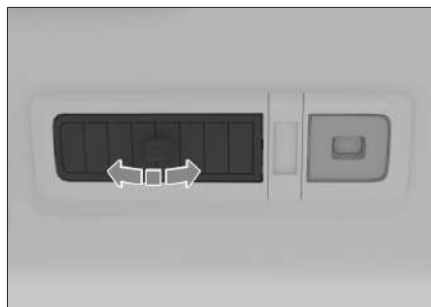

- › Чтобы отрегулировать направление воздуха, перемещайте рычажок в середине дефлектора вверх или вниз.

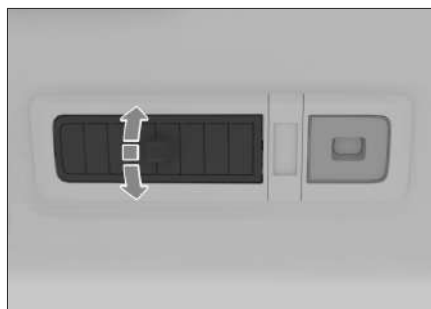

Система очистки воздуха салона

Функция очистки воздуха салона позволяет дистанционно, через мобильное приложение, управлять подачей воздуха снаружи в салон автомобиля перед входом в автомобиль, обеспечивая чистый воздух внутри салона.

Функция очистки воздуха салона автоматически отключается через некоторое время после включения или при открытии двери.

При использовании функции очистки воздуха салона убедитесь, что выполнены следующие условия:

- › Сигнал автомобильной бортовой сети стабилен.
- › Автомобиль заперт, противоугонная система включена.
- › Зарядное устройство не подключено к автомобилю.

ВНИМАНИЕ

Не используйте данную функцию при очень плохих погодных условиях.

УВЕДОМЛЕНИЕ

При недостаточном заряде батареи эта функция может быть недоступна или завершиться некорректно.

Автомобильный холодильник

Панель управления автомобильным холодильником

Автомобильный холодильник находится в задней части центральной консоли.

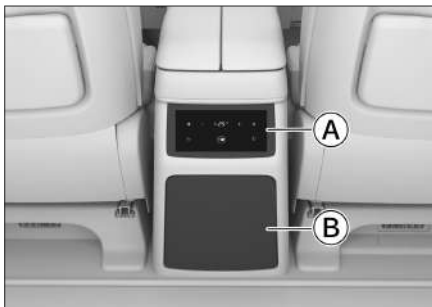

- Ⓐ Панель управления автомобильным холодильником
 - Ⓑ Автомобильный холодильник
- › Включить или выключить холодильник можно касанием кнопки питания Φ .
 - › Коснитесь кнопки морозильника \ast , и индикатор загорится синим цветом, указывая на включение режима охлаждения. В это время диапазон регулировки температуры автомобильного холодильника составляет 0–15°C, что позволяет снизить температуру внутри холодильника.

- › Коснитесь кнопки нагрева \ast , и индикатор загорится красным цветом, указывая на включение режима нагрева. В это время диапазон регулировки температуры автомобильного холодильника составляет 35–50°C, что позволяет повысить температуру внутри холодильника.

⚠ ПРЕДУПРЕЖДЕНИЕ

При включенном режиме нагрева не помещайте в холодильник взрывоопасные предметы, такие как газированные напитки.

- › Коснитесь кнопки сохранения свежести ∞ , и индикатор загорится синим цветом, указывая на включение режима сохранения свежести. В это время температура в автомобильном холодильнике составляет 10°C, что позволяет сохранить хранящиеся внутри продукты свежими.
- › Нажмите на кнопки повышения + и понижения – температуры, чтобы отрегулировать рабочую температуру автомобильного холодильника. Длительное нажатие кнопок повышения + и понижения – температуры позволяет непрерывно регулировать рабочую температуру автомобильного холодильника.

Автомобильный холодильник

- › Чтобы открыть автомобильный холодильник, коснитесь кнопки выдвигного ящика . При открытии холодильника включается подсветка.

После использования содержимого необходимо вручную задвинуть ящик автомобильного холодильника для его закрытия.

УВЕДОМЛЕНИЕ

Если на панели управления горит индикатор детского замка , это означает, что включен режим блокировки от детей и панель управления временно не работает.

ВНИМАНИЕ

- › Не оставляйте холодильник открытым на длительное время во время движения автомобиля во избежание вылета предметов из ящика холодильника при экстренном торможении или резком повороте, что может повлиять на безопасность движения.
- › При открытии холодильника избегайте частого и непрерывного нажатия на кнопку открытия во избежание перегрева привода и блокировки ящика.

- › При слишком низком заряде аккумуляторной батареи работа автомобильного холодильника будет ограничена или невозможна. Автомобильный холодильник вернется в нормальное состояние после восстановления заряда аккумуляторной батареи.

Интерфейс настройки автомобильного холодильника

Окно настройки автомобильного холодильника можно открыть через меню центрального дисплея **【Автомобиль】** → **【Салон】** → **【Холодильник】**.

- › Коснитесь кнопки **【Включить холодильник】**, чтобы включить или выключить холодильник.
- › Коснитесь кнопки **【Режим морозильной камеры】**, чтобы включить режим охлаждения. В этом режиме диапазон регулировки температуры автомобильного холодильника составляет 0–15°C, что позволяет снизить температуру внутри холодильника.
- › Коснитесь кнопки **【Поддержание свежести】**, чтобы включить режим поддержания свежести. В этом режиме температура в автомобильном холодильнике составляет 10°C, что позволяет сохранить хранящиеся внутри продукты свежими.

Автомобильный холодильник

- › Коснитесь кнопки **【Нагрев】**, чтобы включить режим нагрева. В этом режиме диапазон регулировки температуры автомобильного холодильника составляет 35–50°C, что позволяет повысить температуру внутри холодильника.

⚠ ПРЕДУПРЕЖДЕНИЕ

При включенном режиме нагрева не помещайте в холодильник взрывоопасные предметы, такие как газированные напитки.

- › **【Регулировка температуры】**: позволяет настроить рабочую температуру автомобильного холодильника.
- › **【Режим изоляции】**: позволяет установить время, в течение которого автомобильный холодильник будет продолжать работать после выключения автомобиля.

ℹ УВЕДОМЛЕНИЕ

Если функция включена, то после выхода из автомобиля и его блокировки автомобильный холодильник будет удерживать режим высоковольтного питания и продолжать потреблять энергию аккумулятора, сокращая запас хода автомобиля. Для обеспечения комфортного вождения автомобильный холодильник автоматически отключается при низком заряде батареи.

Не храните скоропортящиеся продукты (например, фрукты, еду и т. д.) в автомобильном холодильнике в течение длительного времени. Если есть необходимость хранить такие продукты, не превышайте установленные часы работы.

- › Коснитесь кнопки **【Открыть холодильник】**, чтобы открыть выдвижной ящик автомобильного холодильника. При открытии выдвижного ящика холодильника включается подсветка, что позволяет получить доступ к его содержимому. После использования содержимого необходимо вручную задвинуть ящик автомобильного холодильника для его закрытия.
- › Коснитесь кнопки **【Детский замок】**, чтобы включить или выключить детский замок. Если детский замок включен, управлять панелью управления автомобильного холодильника нельзя.

⚠ ВНИМАНИЕ

- › Не оставляйте холодильник открытым на длительное время во время движения автомобиля во избежание вылета предметов из ящика холодильника при экстренном торможении или резком повороте, что может повлиять на безопасность движения.

Автомобильный холодильник

- › При открытии выдвижного ящика холодильника избегайте частого и непрерывного нажатия на кнопку открытия выдвижного ящика во избежание перегрева привода и блокировки ящика.

Система ароматизации воздуха

На экране настроек климат-контроля зоны передних сидений нажмите «Дополнительные настройки» ⋮, и на открывшемся экране «Дополнительные настройки климат-контроля» Вы сможете отключить систему ароматизации или настроить ее концентрацию, а также выбрать тип аромата.

⚠ ПРЕДУПРЕЖДЕНИЕ

- › Не устанавливайте и не заменяйте ароматические картриджи во время движения автомобиля, концентрируйтесь на безопасности движения.
- › Храните ароматические картриджи в недоступном для детей месте, чтобы исключить риск случайного проглатывания и опасности для здоровья ребенка.
- › Если в процессе использования ароматизатора у Вас возникают какие-либо неприятные ощущения, немедленно прекратите его использование.

i УВЕДОМЛЕНИЕ

- › Ароматы являются расходным материалом и должны приобретаться через официального поставщика. Чтобы приобрести или заменить аромат, обратитесь в сервисный центр.
- › Ароматические картриджи клеиваются на заводе герметичной пленкой, перед использованием аромата обратитесь в сервисный центр или вскройте его упаковку самостоятельно так, чтобы это не повлияло на его нормальное использование.
- › При использовании функции ароматизации нельзя выбрать несколько ароматов одновременно. При выборе одного аромата система автоматически отключит другой.
- › Восприятие аромата зависит от температуры в салоне, интенсивности обдува системы климат-контроля и физиологического состояния человека.

Солнцезащитный козырек

Солнцезащитный козырек предназначен для защиты от ярких солнечных лучей.

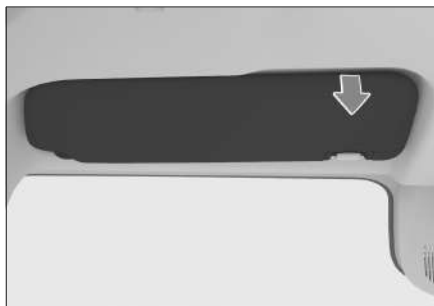

8567BBF87890

Для защиты от солнечного света, падающего сбоку, опустите солнцезащитный козырек, снимите его с крючка и поверните в сторону бокового стекла.

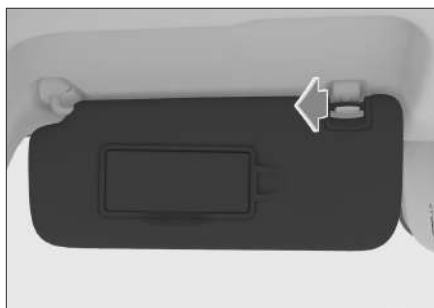

DA624C0A12C9

Косметическое зеркало

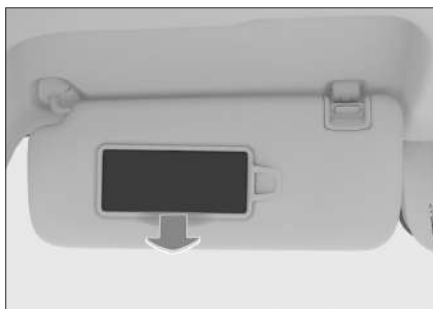

24C2B42CA838

На внутренней стороне солнцезащитного козырька имеется косметическое зеркало. Для его использования откройте крышку.

Если зеркало не используется, закройте крышку.

Дополнительные разъемы питания

Разъем питания USB

Разъем предназначен для зарядки электрических устройств, таких как мобильные телефоны и планшеты.

- › Разъем USB Type-C расположен в углублении на левой стороне центральной консоли и может использоваться в качестве источника питания 9 В постоянного тока для устройств мощностью не более 27 Вт.



6BC40569F809

- › Разъем USB Type-A расположен в углублении на правой стороне центральной консоли и может использоваться в качестве источника питания 5 В постоянного тока для устройств мощностью не более 10 Вт.



D3475FD1E9DD

- › В зоне сидений второго ряда расположены разъемы питания USB Type-A и USB Type-C.

Разъем USB Type-A может использоваться в качестве источника питания 5 В постоянного тока для устройств номинальной мощностью не более 10 Вт.

Разъем USB Type-C может использоваться в качестве источника питания 5 В постоянного тока для устройств номинальной мощностью не более 15 Вт.



A8E72BF44E61

- › В зоне сидений третьего ряда также есть разъемы питания USB Type-A и USB Type-C.

Разъем USB Type-A может использоваться в качестве источника питания 5 В постоянного тока для устройств номинальной мощностью не более 10 Вт.

Дополнительные разъемы питания

Разъем USB Type-C может использоваться в качестве источника питания 5 В постоянного тока для устройств номинальной мощностью не более 15 Вт.



DEBCEC366203

Дополнительный разъем питания

Дополнительный разъем питания представляет собой источник постоянного тока напряжением 12 В для устройств номинальной мощностью не более 120 Вт (10 А).

- Дополнительный разъем питания расположена в углублении на правой стороне центральной консоли.



35968F4AC8CB

- Дополнительный разъем питания также имеется на правой боковой панели багажного отделения.



FC5B08C17D98

Разъем питания видеорегистратора

Разъем питания видеорегистратора расположен возле салонного зеркала заднего вида, как показано на рисунке.

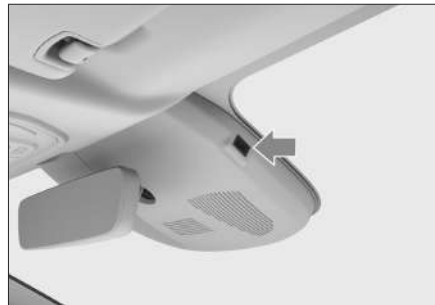

AC0547042D48

Он обеспечивает питание напряжением 5 В постоянного тока для видеорегистратора номинальной мощностью не более 10 Вт.

Дополнительные разъемы питания

⚠ ПРЕДУПРЕЖДЕНИЕ

Для безопасности движения при установке видеорегастратора следите, чтобы его провод питания не загоряживал обзор.

⚠ ПРЕДУПРЕЖДЕНИЕ

Держите емкости с воспламеняющимися газами и нагревательные устройства на достаточном расстоянии от разъемов питания.

⚠ ВНИМАНИЕ

- › Не допускайте попадания напитков, других жидкостей и посторонних предметов в разъемы — это может привести к короткому замыканию и другим неполадкам. Если разъем питания имеет защитную крышку, закрывайте ее, когда разъем не используется.
- › Использование устройств номинальной мощностью, превышающей указанную, может привести к перегоранию предохранителей автомобиля.
- › Не подключайте к разъемам питания высокоточное оборудование, оборудование с высокой чувствительностью и другое сложное оборудование.
- › Не используйте разъемы в условиях повышенной влажности и высокой температуры.

- › Запрещается использовать разъемы питания в параллельном или последовательном соединении с другими источниками питания.
- › При возникновении нештатных ситуаций во время эксплуатации (резкого повышения температуры, появления дыма, постороннего запаха и т. д.), незамедлительно прекратите использование и обратитесь в сервисный центр для проведения осмотра.
- › Запрещается самостоятельно переоборудовать или ремонтировать систему электропитания.
- › Следите за тем, чтобы обеспечивалась водонепроницаемость и герметичность внешней проводки.

Беспроводная зарядка для мобильного телефона

Функцию беспроводной зарядки мобильного телефона можно включить или выключить через меню центрального дисплея **【Автомобиль】** → **【Салон】** → **【Беспроводная зарядка】**.

После включения функции беспроводной зарядки телефона переключите питание в режим ON или запустите двигатель, чтобы зарядить телефон, помещенный в зону зарядки.

Зона беспроводной зарядки переднего ряда



D6FC90BF6F27

Зона беспроводной зарядки переднего ряда расположена на левой передней стороне центральной консоли. Зона беспроводной зарядки второго ряда (сиденья с пневмоподвеской и

электроприводом)



A372E1CD64F3

Зона беспроводной зарядки расположена на внутреннем подлокотнике сиденья второго ряда, ее можно увидеть, сдвинув подлокотник назад.

i УВЕДОМЛЕНИЕ

- › Данная функция поддерживается только теми мобильными телефонами, которые сертифицированы по стандарту Qi и могут быть помещены в зону зарядки.
- › В зоне беспроводной зарядки одновременно может заряжаться только один мобильный телефон. При зарядке в зоне беспроводной зарядки переднего ряда сидений убедитесь, что нижняя часть телефона плотно прилегает к выпуклости на противоскользящем коврике.
- › При движении по неровной дороге зарядка может периодически прерываться и затем возобновляться. Если мобильный телефон сместился и зарядка прекратилась, верните его в зону зарядки.

Беспроводная зарядка для мобильного телефона

- › В процессе зарядки устройство беспроводной зарядки и мобильный телефон будут нагреваться. Это нормальное явление. При перегреве система прервет зарядку и продолжит ее после снижения температуры.
- › Если телефон неисправен, он может не заряжаться. Для того чтобы выяснить, вызван ли сбой зарядки неисправностью телефона, можно проверить работу беспроводной зарядки на других совместимых телефонах.
- › Если мобильный телефон имеет защитную панель или иные приспособления, препятствующие беспроводной зарядке, необходимо предварительно их снять, в противном случае зарядка будет невозможна.
- › Во избежание разрядки аккумуляторной батареи не используйте функцию беспроводной зарядки длительное время без запуска двигателя.

⚠ ПРЕДУПРЕЖДЕНИЕ

- › Из соображений безопасности водителю запрещается выполнять операции, связанные с зарядкой мобильного телефона, во время управления автомобилем.

- › Не помещайте в зону зарядки микропроцессорные карты, монеты, ключи и прочие металлические предметы. В противном случае их нагрев может привести к сбою зарядки или стать причиной чрезвычайного происшествия.

Если в процессе зарядки телефона Вы обнаружили в зоне зарядки посторонний металлический предмет, не пытайтесь сразу извлечь его руками во избежание ожога. Необходимо немедленно выключить функцию беспроводной зарядки и убрать предмет спустя несколько минут.

- › При необходимости использовать зону зарядки в качестве отделения для хранения отключите функцию беспроводной зарядки.

⚠ ВНИМАНИЕ

- › Избегайте попадания жидкостей в зону зарядки. Через щели в резиновой прокладке жидкость может попасть в систему беспроводной зарядки и привести к возникновению неисправностей.
- › Не вносите никаких изменений в систему беспроводной зарядки во избежание поломки автомобиля и несчастных случаев.





7

Устройства для хранения

Перчаточный ящик.....	254
Отделение для хранения под дисплеем	255
Отделение для хранения в подлокотнике передних сидений.....	256
Подстаканники передних сидений.....	257
Подстаканники зоны сидений второго ряда	258
Подстаканники зоны сидений третьего ряда	259
Отделения для бутылок	260
Багажное отделение	261

Перчаточный ящик



99BF8BE4EEE1

Нажмите кнопку перчаточного ящика. Ящик откроется автоматически. Чтобы закрыть перчаточный ящик, переместите крышку вверх.

⚠ ПРЕДУПРЕЖДЕНИЕ

Если перчаточный ящик не используется, он должен быть закрыт. Иначе при аварии или экстренном торможении вещи могут вылететь из него и стать причиной травмы.

Отделение для хранения под дисплеем



7602986D931B

Отделение для хранения под дисплеем находится в передней части центральной консоли.

Отделение для хранения в подлокотнике передних сидений

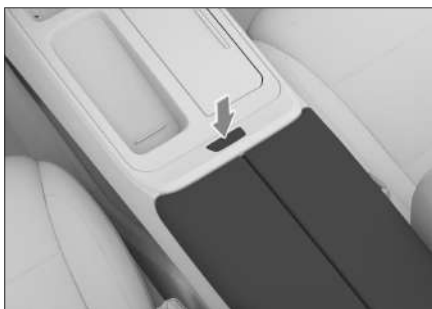

727B4175DAAA

Нажмите на кнопку отделения для хранения в подлокотнике передних сидений, и подлокотник раскроется в обе стороны, открывая отделение.

Подстаканники передних сидений

Чтобы использовать подстаканник, нажмите на защитную крышку, чтобы открыть ее.



832BC289FA82

› Неправильное размещение вещей в автомобиле может привести к их случайному перемещению во время движения, что грозит водителю и пассажирам получением травм. Кроме того, в случае аварии или при резком торможении или повороте вещи, находящиеся в подстаканниках, держателях для мобильных телефонов и открытых отделениях для хранения, могут вызвать травмы.

⚠ ПРЕДУПРЕЖДЕНИЕ

- › При размещении горячих напитков будьте осторожны, чтобы не обжечься.
- › В подстаканники можно ставить только емкости подходящего размера с крышками.

Не ставьте в подстаканники слишком маленькие или неустойчивые емкости с напитками. Они могут опрокинуться, что может привести к аварии или травмам.

Убедитесь, что емкость с напитком цела и ее крышка плотно закрыта. В противном случае жидкость может выплеснуться и привести к повреждению электронных приборов автомобиля, загрязнению салона или травмам.

Подстаканники зоны сидений второго ряда



445F7F456078

Подстаканники сидений второго ряда расположены на внутренних подлокотниках второго ряда сидений. Чтобы использовать их, нажмите на переключатель и выдвиньте их.

⚠ ПРЕДУПРЕЖДЕНИЕ

- › При размещении горячих напитков будьте осторожны, чтобы не обжечься.
- › В подстаканники можно ставить только емкости подходящего размера с крышками.

Не ставьте в подстаканники слишком маленькие или неустойчивые емкости с напитками. Они могут опрокинуться, что может привести к аварии или травмам.

Убедитесь, что емкость с напитком цела и плотно закрыта крышкой. В противном случае жидкость может выплеснуться и привести к повреждению электронных приборов автомобиля, загрязнению салона или травмам.

- › Неправильное размещение вещей в автомобиле может привести к их случайному перемещению во время движения и нанесению травм водителю или пассажирам. Кроме того, в случае аварии или при резком торможении или повороте вещи, находящиеся в подстаканниках, держателях для мобильных телефонов и открытых отделениях для хранения, могут вызвать травмы.

Подстаканники зоны сидений третьего ряда

Подстаканники зоны сидений третьего ряда находятся рядом с сиденьями третьего ряда.



6DB2DC03C323

› Неправильное размещение вещей в автомобиле может привести к их случайному перемещению во время движения, что грозит водителю и пассажирам получением травм. Кроме того, в случае аварии или при резком торможении или повороте вещи, находящиеся в подстаканниках, держателях для мобильных телефонов и открытых отделениях для хранения, могут вызвать травмы.

⚠ ПРЕДУПРЕЖДЕНИЕ

- › При размещении горячих напитков будьте осторожны, чтобы не обжечься.
- › В подстаканники можно ставить только емкости подходящего размера с крышками.

Не ставьте в подстаканники слишком маленькие или неустойчивые емкости с напитками. Они могут опрокинуться, что может привести к аварии или травмам.

Убедитесь, что емкость с напитком цела и ее крышка плотно закрыта. В противном случае жидкость может выплеснуться и привести к повреждению электронных приборов автомобиля, загрязнению салона или травмам.

Отделения для бутылок

На внутренней стороне передних дверей автомобиля расположены отсеки для бутылок, в них можно хранить только плотно закрытые бутылки.

⚠ ПРЕДУПРЕЖДЕНИЕ

Не следует размещать здесь другие предметы, кроме бутылок. Иначе при аварии или экстренном торможении они могут вылететь и стать причиной травмы.

⚠ ВНИМАНИЕ

Убедитесь в том, что крышка бутылки плотно закрыта, во избежание выплескивания жидкости.

Багажное отделение

⚠ ВНИМАНИЕ

- › Перед тем как сложить спинку сиденья, уберите с него все предметы.
- › Не размещайте тяжелые предметы на сложенной спинке.

⚠ ПРЕДУПРЕЖДЕНИЕ

- › Не увеличивайте пространство в багажном отделении, если на сиденьях сидят пассажиры, во избежание травм.
- › Не регулируйте положение и не складывайте спинку сиденья во время движения автомобиля.
- › Не перевозите пассажиров на сложенных спинках сидений или в багажном отделении.
- › Не допускайте детей в багажное отделение.

Регулировка пространства в багажном отделении

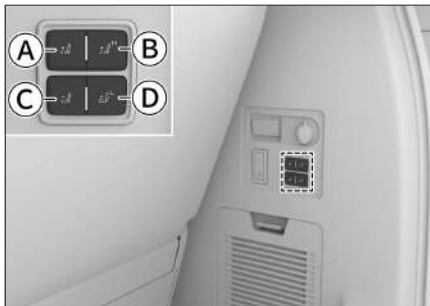

193D3FD446D4

- Ⓐ Кнопка регулировки пространства справа в багажном отделении

- Ⓑ Кнопка возврата правого сиденья в исходное положение
- Ⓒ Кнопка регулировки пространства слева в багажном отделении
- Ⓓ Кнопка возврата левого сиденья в исходное положение

Когда автомобиль не находится в движении, длительное нажатие кнопки автоматически перемещает сиденье третьего ряда с соответствующей стороны вперед или назад в крайнее переднее или заднее положение, регулируя пространство в багажном отделении.

Увеличение пространства багажного отделения

В обычных условиях сиденья третьего ряда могут двигаться вперед только на ограниченное расстояние. Если Вам нужно увеличить пространство багажного отделения, Вы можете разблокировать подвижные упоры направляющих сидений. После разблокировки сиденья третьего ряда могут быть передвинуты вперед на большее расстояние, что позволяет максимально использовать пространство багажного отделения.

Багажное отделение

1. Между направляющими сидений второго и третьего рядов находятся два подвижных упора. Они становятся видимыми после поднятия пылезащитного покрытия направляющих.
5. Используя подходящий инструмент, затяните болты подвижных упоров по часовой стрелке.

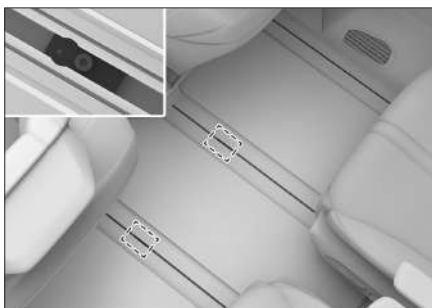

136C15F07FD7

2. С помощью подходящего инструмента ослабьте болты подвижных упоров против часовой стрелки до верхнего положения.
3. Переместите сиденья третьего ряда вперед, чтобы увеличить пространство в багажном отделении.
4. Для обеспечения безопасности пассажиров третьего ряда после перемещения сидений всегда возвращайте подвижные упоры в исходное положение.



EFD5341B7178

8

Обеспечение безопасности во время движения

Ремни безопасности.....	264
Подушки безопасности.....	269
Детские удерживающие системы.....	276
Противоугонная система автомобиля.....	284
Система аварийного отключения.....	286
Регистратор данных о событиях (EDR).....	287
Правила безопасности при работе с высоким напряжением	290

Ремни безопасности

Правильное пристегивание ремнем безопасности

- › Отрегулируйте спинку сиденья, выпрямите корпус, прислонитесь к спинке.
- › Лента ремня должна лежать ровно.
- › Плечевая лямка ремня должна прилегать к середине плеча. Она не должна проходить через шею или спадать с плеча.
- › Поясная лямка ремня по возможности должна прилегать к тазовым костям.

▲ ПРЕДУПРЕЖДЕНИЕ

- › Все лица, находящиеся в автомобиле, должны быть правильно пристегнуты ремнями безопасности. Иначе из-за того, что пассажир не зафиксирован на сиденье, в случае экстренного торможения или столкновения он может получить серьезные травмы вплоть до летального исхода.
- › На протяжении всего времени поездки, даже если она коротка, все находящиеся в автомобиле должны быть пристегнуты ремнями безопасности. В противном случае возрастает риск получения травм или гибели людей в результате аварии.
- › Плечевая лямка ремня безопасности не должна проходить через шею или под мышкой.

- › Поясная лямка ремня безопасности должна максимально плотно прилегать к тазовым костям.
- › Один ремень безопасности можно использовать только для одного человека. Запрещено одновременно пристегивать одним ремнем несколько человек (в том числе детей).
Если два или несколько человек одновременно пристегнуты одним ремнем, в случае столкновения автомобиля ремень не только не сможет распределить силу удара, но и создаст опасность столкновения людей друг с другом.
- › Запрещено перекручивать или ослаблять ремни безопасности.
- › Запрещено закреплять ремень вокруг предметов с острыми краями и углами, в противном случае ремень может порваться при аварии.
- › Запрещено использовать ремень, на который пришелся сильный удар при ДТП, а также поврежденный ремень.
- › Запрещено снимать, разбирать и модифицировать механизмы ремней безопасности.
- › Запрещено использовать ремень безопасности при наличии в замке посторонних предметов.

Ремни безопасности

- › Чтобы ремни безопасности легко вытягивались и втягивались во время использования, рекомендуется держать их в чистоте и беречь от контакта с масляными и водными субстанциями, включая грязь, масло, воду, напитки, пищу и т. д.
- › Запрещено чистить ремни при помощи бензола, бензина и прочих органических веществ, а также обесцвечивать или окрашивать их.
- › Детям запрещено играть с ремнями безопасности.

Если во время игры ребенок по неосторожности обмотает ремень вокруг шеи, это может препятствовать дальнейшему вытяжению ремня и привести к серьезной травме вплоть до летального исхода. Если ребенок обмотал вокруг себя ремень и ремень невозможно извлечь из заблокированного замка, его можно разрезать ножницами.

- › Автомобильные ремни безопасности спроектированы для взрослых. Для детей следует использовать подходящие детские удерживающие системы.

Если при правильном пристегивании ремень безопасности касается шеи или подбородка ребенка и не фиксирует нижнюю часть тела, следует использовать подходящее детское кресло.

Если ребенок достаточно взрослый для того, чтобы пользоваться ремнем безопасности, необходимо следить за тем, правильно ли он пристегнут.

- › Беременным женщинам следует руководствоваться особыми мерами предосторожности.

Рекомендовано пользоваться ремнем безопасности. Вы также можете проконсультироваться с врачом, чтобы получить более точные рекомендации. Беременные женщины пристегиваются обычным образом, но им дополнительно следует обратить внимание на следующие моменты:

- 1) Поясная лямка ремня безопасности должна проходить максимально низко, под животом.
- 2) Плечевая лямка ремня должна проходить через плечо и располагаться не на животе, а на груди.

Ремни безопасности

Если ремень будет пристегнут неправильно, во время экстренного торможения или столкновения он может стянуть живот, повлечь серьезные травмы как матери, так и плода, вплоть до летального исхода.

- › Пассажирам с различными заболеваниями и инвалидностью также рекомендовано пользоваться ремнем безопасности. Вы также можете проконсультироваться с врачом, чтобы получить более точные рекомендации.
- › Если ремни безопасности не используются, они должны быть полностью втянуты. Не допускайте их перекручивания, зажима и контакта с любыми острыми предметами. Корпус замка ремня безопасности не должен быть заблокирован посторонними предметами, в противном случае это может повлиять на правильную фиксацию язычка в замке.

Использование трехточечных ремней безопасности

1. Возьмите ремень безопасности за язычок и вытяните его из катушки. Убедитесь, что ремень не перекручен. Если ремень безопасности не вытягивается полностью, с силой потяните его и отпустите, чтобы он втянулся обратно. После этого вытяните ремень снова.
2. Вставьте металлический язычок в замок до щелчка.



03AF47EE34CB

3. Потянув вверх плечевую лямку ремня безопасности, отрегулируйте поясную лямку, чтобы она плотно прилегла к туловищу. При столкновении силу удара примут на себя кости таза, что снизит вероятность травмы.
4. Отрегулируйте плечевую лямку таким образом, чтобы она прилегла к груди и проходила через середину плеча. Это позволит распределить силу удара по прочным костям верхней части тела.
5. Чтобы снять ремень безопасности, нажмите на кнопку замка. Разблокировав замок, придерживайте ремень за язычок до полного втягивания. Следите за тем, чтобы он не задевал пассажиров или окружающие предметы.

Ремни безопасности

Регулирование высоты ремня безопасности передних сидений



E157C33BFDA4

Автомобиль оснащен регуляторами высоты плечевых ремней безопасности сидений водителя и переднего пассажира.

Если ремень безопасности располагается близко к шее или соскальзывает с плеча, можно настроить его высоту при помощи регулятора, чтобы он плотно прилегал к середине плеча.

- › Увеличение высоты: потяните регулятор высоты ремня безопасности вверх для фиксации в другом положении.
- › Уменьшение высоты: нажмите на кнопку на регуляторе и переместите его на нужную высоту, затем отпустите кнопку и убедитесь, что регулятор зафиксирован.

⚠ ПРЕДУПРЕЖДЕНИЕ

- › Отрегулировав высоту, необходимо убедиться, что регулятор зафиксирован в нужном положении.

- › Ремень безопасности должен находиться далеко от лица и шеи и не должен сползть под плечо.
- › Неправильная регулировка высоты плечевого ремня может уменьшить эффективность ремня безопасности в случае аварии.

Ремни безопасности передних сидений с преднатяжителями

И передние, и задние сиденья автомобиля с обеих сторон оснащены ремнями безопасности с преднатяжителями.

При столкновении преднатяжители мгновенно втягивают ремни безопасности, обеспечивая лучшую фиксацию и защиту.

Ограничитель натяжения ремня безопасности удерживает нагрузку на ремень в пределах установленных значений, снижая давление на грудную клетку.

Условия срабатывания

Ремень безопасности с преднатяжителем срабатывает при получении автомобилем сильного фронтального удара.

При следующих незначительных ударах он может не сработать:

- › Фронтальный удар о бетонную стену на скорости менее 25 км/ч и другие подобные удары.

Ремни безопасности

- › Фронтальный удар об опору ЛЭП, дерево или другой небольшой объект на скорости менее 35 км/ч.

При следующих сильных ударах ремень безопасности с преднатяжителем может выполнить свои функции не полностью:

- › Переворот автомобиля на 90° или 180°.
- › Боковой удар или удар сзади.

⚠ ПРЕДУПРЕЖДЕНИЕ

- › При использовании ремня безопасности с преднатяжителем пристегивайте его правильно и отрегулируйте сиденье в наилучшее положение для управления автомобилем. В противном случае устройство не выполнит свои функции достаточно эффективно, что может привести к получению серьезных травм или даже смерти.
- › Если Вам необходимо установить, снять или разобрать механизм ремня безопасности с преднатяжителем, обязательно свяжитесь с сервисным центром. Если ремень безопасности с преднатяжителем используется неправильно, он не сработает надлежащим образом, что в случае аварии может привести к серьезным травмам вплоть до летального исхода.

- › Преднатяжитель не может быть использован повторно.

Один раз сработав при столкновении, он больше не сможет выполнять свою функцию. Обязательно свяжитесь с сервисным центром для его замены.

- › Срабатывание ремней безопасности с предварительным натяжением сопровождается звуком детонации и появлением белого дыма, но это не способно вызвать пожар и безвредно для пассажиров.
- › Если ремень безопасности с преднатяжителем пришел в негодность, обязательно свяжитесь с сервисным центром. Произвольное срабатывание ремня безопасности с преднатяжителем может привести к получению травм.

Подушки безопасности

Подушки безопасности

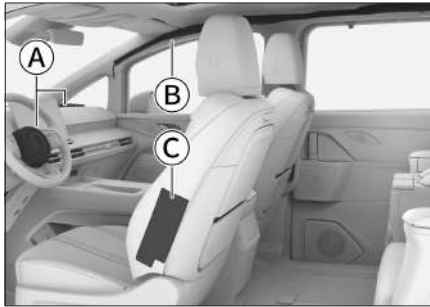

- Ⓐ Фронтальные подушки безопасности:
Подушка безопасности водителя
Подушка безопасности переднего пассажира
- Ⓑ Шторки безопасности
- Ⓒ Боковые подушки безопасности

⚠ ПРЕДУПРЕЖДЕНИЕ

- › Подушка безопасности не может быть использована повторно. Один раз сработав при столкновении, она не сработает при втором столкновении. Обязательно обратиться в сервисный центр для ее замены.

- › Подушка безопасности — это вспомогательное устройство для обеспечения безопасности пассажиров, которое действует в сочетании с ремнем безопасности. Чтобы подушки безопасности сработали эффективно, водитель и пассажиры должны правильно пристегнуться ремнями безопасности и сохранять правильное положение на сиденьях.
- › При правильном использовании подушки безопасности срабатывают эффективно, однако их неправильное использование не только не позволит им выполнить свои функции, но и может привести к травмам.
- › Срабатывание подушек безопасности сопровождается звуком детонации и появлением дыма, что не является признаком возгорания. При вдыхании этого дыма у водителя и пассажиров, имеющих астму и заболевания дыхательных путей, могут возникнуть проблемы с дыханием. В таком случае им следует немедленно покинуть автомобиль. Если это невозможно, необходимо открыть окно или дверь автомобиля и впустить свежий воздух.

Подушки безопасности

- › Если вещества, оставшиеся после срабатывания подушки безопасности (газ и т. д.), попали в глаза или на кожу, их следует как можно скорее смыть водой. В противном случае у людей с чувствительной кожей может возникнуть аллергическая реакция.
- › Не касайтесь элементов подушки безопасности после ее срабатывания. Поскольку некоторые элементы сильно нагреваются, это может привести к получению ожогов и другим серьезным травмам.
- › Запрещается использовать подушки безопасности не по назначению.
- › Если Вам нужно установить в автомобиле радиотехническую аппаратуру, свяжитесь с сервисным центром. Электромагнитные волны, создаваемые радиоаппаратурой, оказывают существенное влияние на блок управления системы пассивной безопасности.
- › Запрещается ударять или сильно нажимать на подушки безопасности и область вокруг них.

Это может привести к неправильному срабатыванию подушек безопасности при аварии или их произвольному срабатыванию в отсутствие аварии. Такие случаи могут привести к серьезным травмам среди пассажиров вплоть до летального исхода.

Фронтальные подушки безопасности

Общие сведения

Фронтальные подушки безопасности находятся в рулевом колесе и в комбинации приборов перед сиденьем переднего пассажира. На рулевом колесе и комбинации приборов имеются соответствующие обозначения. При сильном лобовом столкновении ремень безопасности натягивается, и одновременно с этим срабатывают подушки безопасности водителя и переднего пассажира, что рассеивает удар и смягчает воздействие на голову и грудь водителя и переднего пассажира.

Принцип работы

При лобовом столкновении средней и большой силы датчик реагирует на резкое снижение скорости автомобиля, и блок управления инициирует немедленное срабатывание подушек безопасности.

Подушки безопасности

Меры предосторожности

- › Подушки безопасности могут сработать при следующих сильных ударах о днище автомобиля:
 - 1) Удар о бордюрный камень.
 - 2) Попадание в выбоину или канаву.
 - 3) Удар о поверхность дороги после преодоления препятствия.
- › При переворачивании автомобиля на 90° и 180° подушки безопасности могут сработать, но не выполнить свои функции.
- › Подушки безопасности могут не сработать при следующих сильных ударах:
 - 1) Фронтальный удар о бетонную стену на скорости менее 25 км/ч и другие подобные удары.
 - 2) Фронтальный удар об опору ЛЭП, дерево или другой небольшой объект на скорости менее 35 км/ч.
- › Если объект, с которым произошло столкновение, деформируется или смещается, ударная сила уменьшается. В таком случае подушки безопасности могут не сработать.

Если при ударе в заднюю часть грузового автомобиля Ваш автомобиль попадает под его кузов, сила удара, распознаваемая датчиком, окажется относительно слабой, и подушки безопасности могут не сработать.
- › Такие факторы, как угол и направление удара, также могут привести к тому, что подушки безопасности не сработают, даже если столкновение произошло на высокой скорости.
- › Запрещается садиться слишком близко к рулевому колесу или нижней части комбинации приборов.
 - 1) В нормальных условиях водитель, соблюдая правильное положение за рулем, должен сидеть как можно дальше от рулевого колеса.
 - 2) Передние сиденья должны быть расположены как можно дальше от комбинации приборов.
 - 3) Все пассажиры автомобиля должны быть правильно пристегнуты ремнями безопасности.
- › Во время движения автомобиля запрещается сидеть на краю сиденья или опираться на комбинацию приборов.

Фронтальная подушка безопасности раскрывается с большой скоростью и ударной силой. Если она сработает рядом с пассажиром или водителем, это может привести к серьезным травмам вплоть до летального исхода.
- › Детям запрещается находиться напротив подушек безопасности.

Подушки безопасности

Подушки безопасности при срабатывании могут нанести серьезные травмы или даже привести к гибели ребенка. Все дети должны сидеть на задних сиденьях и быть правильно пристегнуты.

- › Чтобы избежать травм при срабатывании подушек безопасности, соблюдайте следующие указания:
 - 1) Не размещайте на комбинации приборов какие-либо предметы (зонтики и т. п.) и не прислоняйте их к ней.
 - 2) Плотно закрывайте крышку перчаточного ящика.
 - 3) Не вешайте никакие декоративные предметы на окна и салонное зеркало заднего вида.
 - 4) Не прикрепляйте какие-либо декоративные предметы на кнопку звукового сигнала на рулевом колесе.
 - 5) Не размещайте багаж, домашних животных и прочие предметы между водителем или передним пассажиром и соответствующими подушками безопасности.
- › Запрещается мыть салон автомобиля водой и моющими средствами.

Подушка безопасности срабатывает за счет газогенератора. Его намокание может повлиять на работу подушки, что способно привести к получению серьезных травм или даже к смерти.

- › Запрещается наносить пломбирочный воск, клейкую ленту и т. п. на крышку подушки безопасности. Это может препятствовать срабатыванию подушки безопасности.
- › Не допускайте повреждения крышки подушки безопасности.

В случае повреждения крышки подушка безопасности не сможет нормально сработать. Поэтому ни при каких условиях не допускается самостоятельно открывать крышку подушки безопасности или повреждать ее.
- › Запрещается снимать, переделывать и самостоятельно устанавливать подушки безопасности, комбинацию приборов и рулевое колесо. Неправильные операции с ними могут привести к неправильной работе подушек или их произвольному срабатыванию, что может привести к серьезным травмам вплоть до летального исхода.
- › Запрещается переоборудование подвески.

Подушки безопасности

Произвольное срабатывание подушек безопасности в результате изменения высоты автомобиля или жесткости подвески может привести к серьезным травмам вплоть до летального исхода.

- › Устанавливая в передней части автомобиля защитную панель или дефлектор, обратитесь за консультацией в сервисный центр.

Изменения, внесенные в переднюю часть автомобиля, влияют на импульс, получаемый датчиком удара системы пассивной безопасности. Это влечет за собой риск случайного срабатывания подушек безопасности, что может привести к серьезным травмам вплоть до летального исхода.

- › При необходимости проведения ремонта передней части автомобиля или места водителя обратитесь за консультацией в сервисный центр. Неправильно проведенный ремонт может повлиять на импульс, получаемый датчиком удара системы пассивной безопасности. Это влечет за собой риск неправильной работы подушек и может привести к серьезным травмам или даже к смерти.

Боковые подушки безопасности

Общие сведения

Боковые подушки безопасности расположены под обивкой на боковых поверхностях спинок передних сидений. На спинках сидений имеются соответствующие обозначения. Боковые подушки безопасности дополняют ремни безопасности. При боковом столкновении они уменьшают риск травмы водителя и пассажиров и защищают их от повторных ударов.

Принцип работы

При боковом столкновении датчик реагирует на резкое изменение поперечного ускорения автомобиля и отправляет сигнал на блок управления. Если ситуация отвечает условиям срабатывания, боковые подушки безопасности срабатывают мгновенно после удара.

При боковом ударе сработает только подушка безопасности, расположенная на стороне, на которую пришелся удар. Если удар пришелся на место переднего пассажира, его боковая подушка сработает, даже если сиденье не занято.

Особые указания

- › Боковая подушка безопасности может не сработать при следующих ударах:
 - 1) Лобовое столкновение.

Подушки безопасности

- 2) Боковое столкновение небольшой силы, в результате которого электронный блок управления получает слабый сигнал.
 - 3) Удар в заднюю часть автомобиля.
 - 4) опрокидывание автомобиля.
- › Запрещается закрывать боковые подушки безопасности какими-либо предметами. В противном случае это затруднит нормальную работу боковых подушек безопасности.
 - › Запрещается устанавливать какие-либо предметы в области раскрытия боковых подушек безопасности. Иначе при раскрытии подушки эти предметы могут разлететься по салону и причинить травмы.
 - › Запрещается самостоятельно демонтировать, ремонтировать и переоборудовать сиденья, оснащенные боковыми подушками безопасности, а также компоненты, расположенные в области раскрытия боковых подушек безопасности.
 - › Запрещается приближаться к зоне раскрытия боковых подушек безопасности.

Шторки безопасности

Общие сведения

Шторки безопасности располагаются по краям потолка салона. На стойках имеются соответствующие обозначения. Шторки безопасности дополняют ремни безопасности. При боковом столкновении они уменьшают риск травмы головы водителя и пассажиров и защищают их от повторных ударов.

Принцип работы

При боковом столкновении датчик реагирует на резкое изменение поперечного ускорения автомобиля и отправляет сигнал на блок управления. Если ситуация отвечает условиям срабатывания, шторки срабатывают мгновенно после удара.

Особые указания

- › Шторки безопасности могут не сработать при следующих ударах:
 - 1) Лобовое столкновение.
 - 2) Боковое столкновение небольшой силы, в результате которого электронный блок управления получает слабый сигнал.
 - 3) Удар в заднюю часть автомобиля.
 - 4) опрокидывание автомобиля.

Подушки безопасности

- › Запрещается опираться на двери, стойки и край потолка, а также вставать на колени на переднем пассажирском сиденье. Иначе при срабатывании шторок безопасности на голову придется сильный удар, что способно привести к серьезным травмам вплоть до летального исхода. Обращайте особое внимание на то, правильно ли сидят дети.
- › Запрещается устанавливать какие-либо предметы в области раскрытия шторок безопасности. Иначе при раскрытии шторки они могут разлететься по салону и нанести травмы.
- › Запрещается вешать тяжелые или острые предметы на крючки для одежды.

Запрещается вешать на крючки одежду на вешалках. Вешайте одежду непосредственно на крючок. Иначе при раскрытии шторки вешалка может отлететь и нанести травмы.

- › Запрещается самостоятельно демонтировать, ремонтировать и переоборудовать компоненты, расположенные в области раскрытия шторок безопасности.

Запрещается самостоятельно переоборудовать потолок, ручки на потолке, кронштейны ручек и боковые потолочные плафоны.

Детские удерживающие системы

Указания по безопасной эксплуатации детских кресел

Предупреждающие наклейки



B9FB448A15E3

Такая наклейка расположена на солнцезащитном козырьке переднего пассажира и информирует о том, что автомобиль оснащен фронтальными подушками безопасности, и о необходимости обратить внимание на соответствующие указания.

⚠ ПРЕДУПРЕЖДЕНИЕ

На переднем сиденье, защищенном фронтальной подушкой безопасности (активной), запрещается устанавливать детскую удерживающую систему, ориентированную против хода движения автомобиля. В противном случае это может привести к серьезной травме или смерти ребенка.

- › Запрещается устанавливать детское автокресло на переднее пассажирское сиденье против хода движения.

В таком случае ребенок будет находиться слишком близко к подушке безопасности. При столкновении срабатывание подушки может привести к серьезным травмам или даже к смерти ребенка.

- › Если Вы устанавливаете детское автокресло без использования специальных креплений, необходимо прибегнуть к помощи ремня безопасности. Следуйте инструкциям по установке, прилагаемым к детскому автокреслу.

- › Детское автокресло должно быть правильно зафиксировано на сиденье автомобиля.

При неправильной установке кресла экстренное торможение и столкновение могут привести к серьезным травмам у ребенка вплоть до летального исхода.

- › Не размещайте в автомобиле незакрепленные детские защитные устройства.

Экстренное торможение или удар об автомобиль могут привести к столкновению устройства с людьми и предметами в салоне, что способно стать причиной получения серьезных травм или даже смерти.

- › Даже если ребенок сидит в детском автокресле, нельзя позволять ему прислонять голову и иные части тела к стойке двери или боковой части крыши автомобиля.

Детские удерживающие системы

Срабатывание шторок безопасности может быть очень опасным. Их удар может привести к серьезным травмам вплоть до летального исхода.

- › Поскольку существует много типов детских автомобильных кресел, при установке и снятии детского автокресла следуйте инструкции, которой оно снабжено, и соблюдайте соответствующие меры предосторожности.
- › Оставляйте достаточно места вокруг детского кресла. При необходимости отрегулируйте положение сиденья, расположенного спереди.
- › Рекомендуется устанавливать детские кресла на сиденьях второго ряда. Используйте подходящее детское кресло, оставив достаточно места вокруг него, и при необходимости отрегулируйте положение переднего сиденья.

⚠ ПРЕДУПРЕЖДЕНИЕ

При установке детского кресла следите за тем, чтобы ремень безопасности не перекручивался при продевании через направляющую и не перегибался за край направляющей.

Точки крепления детских кресел

⚠ ПРЕДУПРЕЖДЕНИЕ

Точки крепления детского кресла рассчитаны на то, чтобы выдерживать нагрузку от правильно установленного детского кресла. Они ни при каких обстоятельствах не могут использоваться для установки ремней безопасности для взрослых, подвесных лямок и соединения каких-либо предметов или устройств с автомобилем.

Нижние точки крепления детского кресла

В зазоре между спинками и подушками сидений второго и третьего рядов имеется графическое обозначение ISOFIX в месте расположения точки крепления.

Точки крепления страховочного ремня детского кресла

За спинками сидений второго и третьего рядов находится графическое указание TOP TETHER на месте крепления.

Детские удерживающие системы

i УВЕДОМЛЕНИЕ

Для детских кресел, которые устанавливаются с помощью страховочных ремней, для удобства можно поднять задние подголовники во время установки. После установки подголовники следует вернуть в исходное положение.



4A8D64FC5CC5

Способ установки детского кресла со страховочными ремнями (схематическое изображение)

Детские удерживающие системы

Рекомендуемые виды детских кресел

ISOFIX — это система крепления детских кресел, основанная на международных стандартах. В автомобиле могут использоваться только те детские автомобильные кресла, которые соответствуют правилам ЕЭК ООН № 44 (ECE R44).

Группы качества

Группа	Масса тела (кг)	Возраст
Группа 0	до 10	от 0 до 9 месяцев
Группа 0+	до 13	от 0 до 2 лет
Группа I	от 9 до 18	от 9 месяцев до 4 лет
Группа II	от 15 до 25	от 4 до 7 лет
Группа III	от 22 до 36	от 6 до 12 лет

Детское автокресло, обращенное против хода движения автомобиля, группа 0/0+/I

Детское автокресло, обращенное по ходу движения, группа I/II/III

Детское автокресло с накладкой на сиденье, группа II/III

⚠ ПРЕДУПРЕЖДЕНИЕ

Для детей весом до 18 кг (контрольный возраст 3 года) детское кресло должно быть установлено в направлении движения автомобиля.

ℹ УВЕДОМЛЕНИЕ

Указанные весовые группы детских кресел подходят не для всех детей; кроме того, не каждое детское кресло подходит для Вашей модели автомобиля. Поэтому важно убедиться, что ребенок правильно сидит в детском кресле, а детское кресло надежно закреплено в автомобиле.

Установка детского автокресла

При установке детского кресла необходимо использовать автокресло или автолюльку, которые соответствуют возрасту, весу и росту ребенка.

Детские удерживающие системы

Пригодность детских автокресел различных групп

Весовая группа	Место установки		
	Переднее пассажирское сиденье	Сиденья заднего ряда	
		Сиденье второго ряда	Сиденье третьего ряда
Группа 0	X	U	U
Группа 0+	X	U	U
Группа I	X	U	U
Группа II	X	U	U
Группа III	X	U	U

Примечание:

U — применимо к универсальным детским удерживающим системам, которые получили одобрение для этой весовой группы.

X — не подходит для детских удерживающих систем, одобренных для данной весовой группы.

Допустимые места установки детских кресел с креплениями ISOFIX

Группа	Типоразмер	Крепление	Местоположение креплений ISOFIX	
			Сиденье второго ряда	Сиденье третьего ряда
Автолюлька	F	ISO/L1	X	X
	G	ISO/L2	X	X
Группа 0	E	ISO/R1	IL	IL
Группа 0+	E	ISO/R1	IL	IL
	D	ISO/R2	IL	IL
	C	ISO/R3	IL	IL
Группа I	D	ISO/R2	IL	IL
	C	ISO/R3	IL	IL
	B	ISO/F2	IUF	IUF
	B1	ISO/F2X	IUF	IUF
	A	ISO/F3	IUF	IUF
Группа II	-	-	IUF	IUF

Детские удерживающие системы

Группа	Типоразмер	Крепление	Местоположение креплений ISOFIX	
			Сиденье второго ряда	Сиденье третьего ряда
Группа III	–	–	IUF	IUF

Примечание:

IUF — подходит для универсальных детских удерживающих систем ISOFIX, одобренных для данной группы и ориентированных по ходу движения автомобиля.

II — подходит для особых детских удерживающих систем ISOFIX, включенных в соответствующий перечень. Данные удерживающие системы могут предназначаться для специальных автомобилей, иметь определенные ограничения или относиться к категории полууниверсальных.

X — расположение креплений ISOFIX не подходит для детских удерживающих систем ISOFIX данной весовой группы и (или) данного типоразмера.

Крепление детского кресла с помощью ремня безопасности

1. Переместите переднее сиденье вперед до упора, чтобы сидящий сзади ребенок не касался его.
2. Отрегулируйте угол наклона спинки сиденья так, чтобы положение детского кресла было устойчивым.
3. Отрегулируйте или снимите подголовник сиденья, на которое устанавливается детское кресло, чтобы детское кресло вплотную прилегало к спинке сиденья.
4. Вытяните плечевую лямку ремня безопасности, протяните его через детское автокресло и вставьте металлический язычок ремня безопасности в замок до щелчка.
5. Прижмите детское автокресло к сиденью собственным весом и дайте механизму натяжения втянуть плечевую лямку таким образом, чтобы ремень был натянут и обеспечивал надежную фиксацию.
6. Нажмите, потяните и поверните детское кресло, чтобы убедиться, что оно надежно установлено на соответствующем месте.

Детские удерживающие системы

⚠ ВНИМАНИЕ

Запрещается снимать подголовник, если Вы используете специальную подушку для подъема сиденья. В этом случае верхняя часть подголовника должна быть отрегулирована на одном уровне с головой ребенка или как можно ближе к ней.

Установка детского кресла при помощи специальных креплений

1. Переместите переднее сиденье вперед до упора, чтобы сидящий сзади ребенок не касался его.
2. Отрегулируйте угол наклона спинки сиденья так, чтобы положение детского кресла было устойчивым.
3. Отрегулируйте или снимите подголовник сиденья, на которое устанавливается детское кресло, чтобы детское кресло вплотную прилегало к спинке сиденья.
4. Вставьте крепления детского кресла в нижние точки фиксации и убедитесь, что оба механизма крепления ISOFIX надежно зафиксированы.
5. При креплении страховочных ремней действуйте в соответствии с инструкцией к детскому автокреслу.
6. Нажмите, потяните и поверните детское кресло, чтобы убедиться, что оно надежно установлено на соответствующем месте.

⚠ ВНИМАНИЕ

Не снимайте подголовник при использовании специальной подушки для подъема сиденья. В этом случае верхняя часть подголовника должна быть отрегулирована на одном уровне с головой ребенка или как можно ближе к ней.

⚠ ПРЕДУПРЕЖДЕНИЕ

Если детское кресло оснащено страховочным ремнем:

- › Обязательно закрепите страховочный ремень в соответствии с инструкциями по установке и мерами предосторожности, прилагаемыми к детскому креслу.
- › После фиксации страховочного ремня детского автокресла в соответствующей точке не опускайте подголовник.

Детские удерживающие системы

В противном случае поворот детского кресла при экстренном торможении или столкновении может привести к серьезным травмам или даже смерти.

Противоугонная система автомобиля

Описание системы

Противоугонная система автомобиля предотвращает угон автомобиля и кражу из него ценных вещей. При попытке несанкционированного проникновения в автомобиль противоугонная система включает звуковую и световую сигнализацию.

⚠ ПРЕДУПРЕЖДЕНИЕ

Запрещается переоборудовать противоугонную систему автомобиля.

Включение системы

1. После успешной блокировки дверей автомобиля снаружи аварийные сигнальные огни мигают один раз, и система переходит в режим предварительной охраны.
В режиме предварительной охраны по-прежнему можно выполнять любые манипуляции с автомобилем, при этом противоугонная сигнализация не работает.
2. Приблизительно через 15 секунд система автоматически перейдет в режим охраны с включением противоугонной функции.

⚠ ВНИМАНИЕ

Проверьте, закрыты ли все двери автомобиля, дверь багажного отделения и капот, иначе противоугонная система автомобиля не работает.

📌 УВЕДОМЛЕНИЕ

В обоих режимах работы противоугонной системы кнопки центрального управления не работают.

Условия срабатывания сигнализации

В режиме охраны перечисленные ниже действия могут привести к срабатыванию сигнализации:

- › Открывание крышки капота.
- › Открывание двери механическим ключом.
- › Принудительное открывание двери автомобиля или двери багажного отделения.

Способы отключения сигнализации

При срабатывании противоугонной сигнализации ее можно отключить перечисленными ниже способами:

- › Переведите выключатель зажигания в режим ON.
- › Запустите двигатель.
- › Переведите выключатель зажигания в режим OFF, нажмите кнопку разблокировки на ключе, без ключа откройте боковую дверь или багажное отделение.

Противоугонная система автомобиля

Выключение системы

При разблокировке дверей или двери багажного отделения с помощью кнопки разблокировки на ключе либо разблокировке или открытии без ключа аварийные сигнальные огни мигают 2 раза, после чего противоугонная функция отключается.

Система аварийного отключения

Когда датчик столкновения обнаруживает удар определенной силы, система прерывает подачу высоковольтного тока и топлива, минимизируя риск поражения электрическим током и утечку топлива.

Когда срабатывает система аварийного отключения, повторный запуск автомобиля невозможен. В данной ситуации свяжитесь с сервисным центром.

Регистратор данных о событиях (EDR)

Описание системы

Автомобиль оснащен регистратором данных о событиях (EDR).

В основном EDR используется для регистрации данных систем контроля динамики и систем активной безопасности автомобиля, чтобы получить информацию о работе систем автомобиля в момент события. Однако, в зависимости от серьезности столкновения и его типа, EDR может не регистрировать соответствующие данные.

i УВЕДОМЛЕНИЕ

EDR ведет регистрацию данных только в случае серьезной аварии. В обычных условиях EDR не записывает данные.

Считывание данных

Помимо производителя автомобиля, другие стороны (например, правоохранительные органы) могут с помощью подключенного к устройству CAN-ноутбука и диагностического интерфейса автомобиля подключиться к EDR и считать зарегистрированные им данные.

Устройство для считывания данных можно приобрести у поставщика программного обеспечения для CAN. Данные, регистрируемые EDR, и их назначение:

Элемент данных	Назначение
Продольное ускорение (delta-V)	Регистрация продольного ускорения автомобиля в момент столкновения
Максимальное зафиксированное продольное ускорение	Регистрация максимального продольного ускорения в момент столкновения
Время достижения максимального продольного ускорения	Регистрация времени достижения максимального продольного ускорения в момент столкновения
Скорость автомобиля	Регистрация скорости автомобиля в момент столкновения
Состояние педали тормоза	Регистрация состояния педали тормоза в момент столкновения
Состояние ремня безопасности водителя	Регистрация состояния ремня безопасности водителя в момент столкновения
Состояние педали акселератора	Регистрация положения педали акселератора в момент столкновения

Регистратор данных о событиях (EDR)

Элемент данных	Назначение
Обороты двигателя (об/мин)	Регистрация количества оборотов двигателя в минуту в момент столкновения
Цикл включения питания	Регистрация цикла включения питания в момент столкновения
Цикл считывания данных	Регистрация цикла считывания данных в момент столкновения
Состояние завершения записи данных	Регистрация состояния записи данных о событии в момент столкновения
Временной промежуток между записыванием данных	Регистрация временного промежутка между записыванием данных в момент столкновения
Идентификационный номер транспортного средства (VIN)	Регистрация идентификационного номера автомобиля в момент столкновения

Элемент данных	Назначение
Идентификационный номер аппаратного обеспечения блока управления, записывающего данные в EDR	Идентификационный номер аппаратного обеспечения блока управления, записывающего данные в EDR в момент столкновения
Серийный номер блока управления, записывающего данные в EDR	Серийный номер блока управления, записывающего данные в EDR в момент столкновения
Номер программного обеспечения блока управления, записывающего данные в EDR	Номер программного обеспечения блока управления, записывающего данные в EDR в момент столкновения

Регистратор данных о событиях (EDR)

Элемент данных	Назначение
Отсечка	Регистрация момента времени, когда ускорение, зафиксированное EDR (поперечное, продольное), впервые достигает диапазона датчика

Раскрытие данных

За исключением перечисленных ниже обстоятельств, зарегистрированные EDR данные не раскрываются третьим сторонам:

- › Согласие владельца автомобиля или его арендатора.
- › Официальный запрос полиции, суда или правительственных органов для использования данных в ходе судебного процесса.

Однако при необходимости записанные EDR данные могут быть использованы для следующих целей:

- › Исследование характеристик безопасности автомобиля и проведение разработок.
- › Данные регистратора передаются третьей стороне для исследований и разработки без раскрытия информации о владельце автомобиля и его транспортном средстве.

Правила безопасности при работе с высоким напряжением

Наклейки с предупреждением о высоком напряжении

⚠ ПРЕДУПРЕЖДЕНИЕ

- › Все компоненты автомобиля, на которых находятся наклейки с предупреждением о высоком напряжении, должны обслуживаться только квалифицированными специалистами.
- › Категорически запрещается касаться руками и пальцами, на которых имеются ювелирные изделия, а также инструментами и другими металлическими предметами, деталей с предупреждающими наклейками о высоком напряжении. Держитесь подальше от таких деталей.
- › Газ, находящийся в блоке тяговой аккумуляторной батареи, может быть токсичным и легковоспламеняющимся. В случае аварии необходимо держаться на удалении от автомобиля, поскольку утечка газа из тяговой аккумуляторной батареи может нанести ущерб здоровью и даже привести к смерти.



33BCBF813EC

Наклейки, расположенные на высоковольтных компонентах автомобиля, служат для предупреждения о следующем:

- › Компонент находится под высоким напряжением.
- › Запрещается самостоятельно выполнять снятие, ремонт или замену детали. Обращайте внимание на соответствующие предупреждения.
- › Не допускается контакт с деталями, находящимися под высоким напряжением, поскольку это может привести к поражению электрическим током.



355850D0830A

Правила безопасности при работе с высоким напряжением

Данная предупреждающая наклейка находится на блоке тяговой аккумуляторной батареи. Внимательно прочитайте ее и следуйте указаниям на ней во избежание получения серьезных травм и возникновения несчастных случаев.

i УВЕДОМЛЕНИЕ

В разных странах и регионах внешний вид и язык надписи на наклейке могут отличаться. Ориентируйтесь на фактическую комплектацию Вашего автомобиля.

Режим диагностики и технического обслуживания

При нахождении передачи в положении P или N режим диагностики и технического обслуживания автомобиля можно включить через меню центрального дисплея **【Автомобиль】** → **【Другое】** → **【Режим технического обслуживания】** .

Включение режима диагностики и технического обслуживания при включенном питании запрещает подключение систем высокого напряжения. В таком состоянии автомобиль не может начать движение или зарядку.

После переключения питания в режим OFF можно выйти из режима диагностики и технического обслуживания.

⚠ ПРЕДУПРЕЖДЕНИЕ

Запрещается включать режим диагностики и технического обслуживания автомобиля при подсоединенном зарядном кабеле.

i УВЕДОМЛЕНИЕ

Режим технического обслуживания автомобиля следует использовать лишь во время ремонта автомобиля и лишь квалифицированным персоналом. Обычному пользователю не рекомендуется включать этот режим.

Защитный выключатель аккумуляторной батареи

⚠ ПРЕДУПРЕЖДЕНИЕ

- › Если на комбинации приборов горит красный индикатор неисправности энергетической системы , отойдите от автомобиля вместе со всеми пассажирами и немедленно обратитесь в сервисный центр.
- › При появлении дыма, искр, протечки, звука хлопка, резкого запаха и т. п. в автомобиле, отойдите от автомобиля вместе со всеми пассажирами и немедленно вызовите пожарную службу для получения помощи.

Правила безопасности при работе с высоким напряжением

› Защитный выключатель аккумуляторной батареи может задействоваться только профессионалами при обслуживании автомобиля и выполнении работ, связанных с высоким напряжением. Перед началом работ убедитесь, что питание автомобиля выключено, и наденьте необходимые средства защиты. Несоблюдение этого требования может привести к серьезным травмам или смерти.

Защитный выключатель аккумуляторной батареи в багажном отделении



Защитный выключатель аккумуляторной батареи находится за левой внутренней панелью багажного отделения. Его можно увидеть после открытия крышки панели. Перед началом работ выключите зажигание.

Точка аварийного отключения

Точка аварийного отключения находится в моторном отсеке рядом с левой фарой, ее можно увидеть при открытии капота. Для обеспечения безопасности персонала и успешного проведения спасательных операций в экстренных ситуациях можно перерезать провод, отмеченный на рисунке.



Все жгуты проводов точки аварийного отключения обмотаны лентой, и на них наклеена маркировка аварийного отключения.

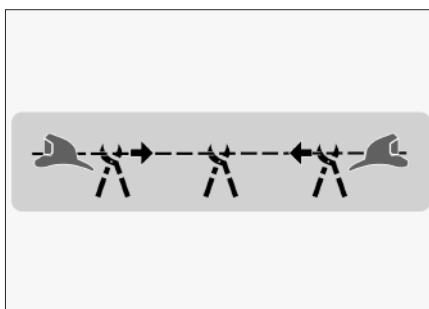

Правила безопасности при работе с высоким напряжением

При аварийном отключении необходимо разрезать низковольтный жгут в 2–3 местах в пределах указанной зоны. В случае однократного разрезания жгута соединение может восстановиться, что способно привести к получению серьезных травм.





9

Действия в экстренных ситуациях

Аварийная разблокировка дверей	296	Подъем автомобиля	306
Сброс программы управления сдвижной дверью с электроприводом.....	298	Неисправности шин	307
Аварийная разблокировка двери багажного отделения.....	299	Действия в случае аварии.....	311
Сброс программы управления стеклоподъемниками.....	300	Буксировка автомобиля....	316
Сброс программы управления люком.....	301	Низкий уровень заряда аккумуляторной батареи.....	319
Перезагрузка комбинации приборов и мультимедийной системы.....	302	Низкий уровень заряда элемента питания ключа	321
После отключения аккумулятора или обновления OTA..	303	Перегрев двигателя	323
Предупреждение о необходимости сброса программы управления селектором переключения передач	304	Система вызова экстренных служб.....	325
Комплект бортового инструмента.....	305		

Аварийная разблокировка дверей

Дверь водителя

1. Вставьте механический ключ или подобный инструмент в выемку в нижней части накладки наружной ручки двери и подденьте ее.

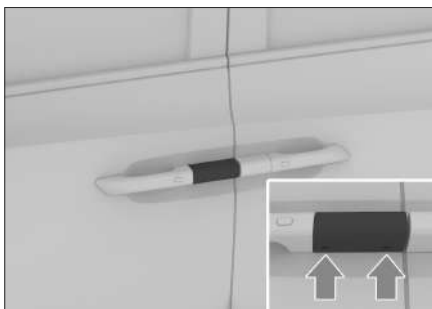

C692742EDF2D

2. Вставьте механический ключ в отверстие дверного замка и поверните его, чтобы заблокировать или разблокировать дверь.

Подробнее о доступе к механическому ключу см. раздел «Механический ключ». (▷ Стр. 25)

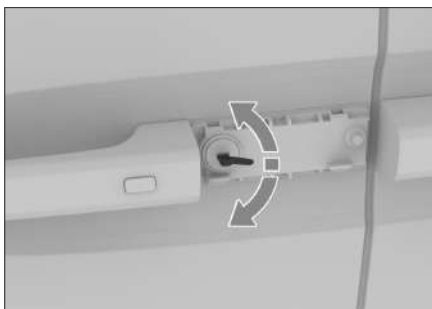

54E2EAA39D91

i УВЕДОМЛЕНИЕ

При открывании двери механическим ключом может сработать противоугонная сигнализация.

Способы отключения сигнализации см. в разделе «Противоугонная система автомобиля». (▷ Стр. 284)

Дверь переднего пассажира



DB83A02718CD

Вставьте механический ключ или подобный инструмент в выемку аварийного замка и поверните его в направлении стрелки, затем закройте дверь, чтобы заблокировать ее.

Подробнее о доступе к механическому ключу см. в разделе «Механический ключ». (▷ Стр. 25)

i УВЕДОМЛЕНИЕ

Необходимость использования этого способа блокировки означает, что электронная система блокировки дверей неисправна. Следует незамедлительно обратиться в сервисный центр для проведения осмотра и ремонта.

Аварийная разблокировка дверей

Сдвижная дверь



05EACBB12238

Для блокировки сдвижной двери передвиньте кнопку замка в направлении передней части автомобиля, а затем закройте дверь.

И УВЕДОМЛЕНИЕ

Необходимость использования этого способа блокировки означает, что электронная система блокировки дверей неисправна. Следует незамедлительно обратиться в сервисный центр для проведения осмотра и ремонта.

Сброс программы управления сдвижной дверью с электроприводом

Если в работе сдвижной двери с электроприводом возникли неполадки, Вы можете проверить, нормально ли она работает, полностью закрыв ее вручную один раз, а затем снова включив электропривод для открытия или закрытия сдвижной двери. Если работа сдвижной двери с помощью электропривода по-прежнему невозможна, это означает, что сброс программы управления не выполнен. Обратитесь в сервисный центр.

Аварийная разблокировка двери багажного отделения

1. Нажмите на ручку ремонтной крышки, расположенной в нижней части внутренней стороны двери багажного отделения, и потяните наружу, чтобы снять крышку.



48D506CEC83D

2. Для открытия двери багажного отделения поверните устройство аварийного открытия двери багажного отделения в направлении, указанном на рисунке.

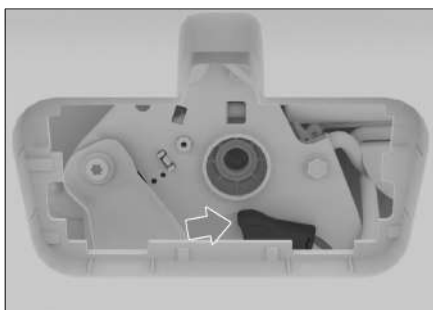

55AFB035EBF3

Сброс программы управления стеклоподъемниками

При нарушении функций стеклоподъемников их можно восстановить, выполнив перечисленные ниже действия:

1. Переведите выключатель зажигания в режим ON.
2. Потяните до упора переключатель стеклоподъемника с функцией подъема и опускания одним нажатием, пока окно не будет полностью закрыто, и удерживайте в течение приблизительно 3 секунд.
3. Снова приведите в действие переключатель стеклоподъемника: полностью опустите и полностью поднимите стекло одним нажатием.

i УВЕДОМЛЕНИЕ

При нарушении функции управления одним нажатием требуется и сброс программы управления всеми стеклоподъемниками, имеющих функцию управления одним нажатием. Кроме того, при каждом отсоединении и повторном подсоединении аккумуляторной батареи также требуется выполнение сброса.

Сброс программы управления люком

Если люк работает некорректно, его функции можно восстановить следующим образом:

1. Полностью закройте люк, затем передвиньте вперед и удерживайте переключатель люка, пока люк немного не сдвинется, а затем отпустите переключатель.
2. В течение 5 секунд снова передвиньте вперед переключатель люка, не отпуская, и, когда люк завершит движение из открытого в полностью закрытое положение, отпустите кнопку. Сброс завершен.

Перезагрузка комбинации приборов и мультимедийной системы

Если центральный дисплей или комбинация приборов «зависают» или возникают какие-то иные неисправности, можно попытаться восстановить их работоспособность при помощи перезагрузки.

Чтобы перезагрузить комбинацию приборов и мультимедийную систему, одновременно нажмите вниз на кнопки **【CRUISE】** и **【OK】**, находящиеся с обеих сторон рулевого колеса, и удерживайте их около 10 секунд.



529BB8804E3D

i УВЕДОМЛЕНИЕ

Для выполнения перезагрузки необходимо остановить автомобиль в безопасном месте, перевести селектор переключения передач в положение Р и включить стояночный тормоз, чтобы обеспечить неподвижное состояние автомобиля во время перезагрузки систем.

Контроллер селектора переключения передач

После отключения аккумулятора или обновления по воздуху контроллеру селектора переключения передач необходим сброс программы управления. Перед выполнением операций, таких как переключение передач и нажатие педали акселератора, включите зажигание на 5 секунд, чтобы не прерывать процесс сброса и не повлиять на качество вождения.

Предупреждение о необходимости сброса программы управления селектором переключения передач на комбинации приборов

Когда на комбинации приборов появляется предупреждение о необходимости сброса программы управления селектором переключения передач, водитель должен нажать на педаль тормоза или вручную активировать стояночный тормоз, а затем снова включить питание и проверить, исчезнет ли предупреждение. Если после многократного повторения вышеуказанных действий предупреждение не исчезает, это означает, что сброс не выполнен. Немедленно обратитесь в сервисный центр.

Комплект бортового инструмента

Место размещения бортового инструмента

- › Светоотражающий жилет и пакет сопроводительных документов находятся в перчаточном ящике.
- › Знак аварийной остановки расположен на двери багажного отделения.
- › Другие бортовые инструменты находятся в левой боковой панели багажного отделения.



2070B935F942

Бортовые инструменты можно увидеть, нажав на ручку и сняв левую крышку багажного отделения.

⚠ ВНИМАНИЕ

- › Водитель должен знать место размещения и способы использования инструментов для экстренного реагирования в случае аварийной ситуации.

- › После использования инструментов обязательно следует положить их обратно в установленное место и надежно зафиксировать. Неправильное размещение инструментов может привести к несчастному случаю.

Подъем автомобиля

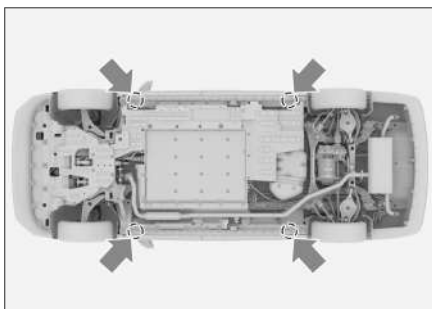

E204CB6852B3

Точки подъема автомобиля показаны выше.

⚠ ПРЕДУПРЕЖДЕНИЕ

- › Никогда не осуществляйте работы на автомобиле, не имеющем надлежащей опоры, так как это может привести к серьезным повреждениям, травмам или даже смерти.
- › Если необходимо поднять автомобиль, подъемный инструмент должен располагаться в точках подъема; подъем в любой другой точке может привести к повреждению автомобиля или несчастному случаю.
- › Во избежание травм не ложитесь под автомобиль, поднятый домкратом.

Неисправности шин

Насос и герметик для ремонта шин

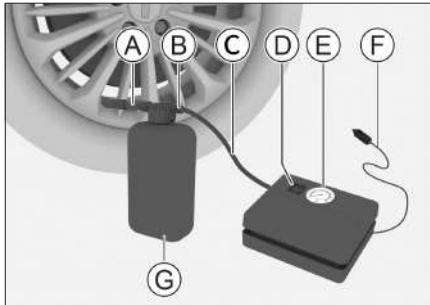

889347F230BA

- А Выпускной штуцер
- Б Впускной штуцер
- С Трубка подачи воздуха
- Д Переключатель насоса
- Е Индикатор давления в воздухе
- Ф Сетевой кабель
- Г Герметик для ремонта шин

Если из шины выходит воздух после прокола посторонним предметом или в результате других повреждений, для аварийного ремонта можно использовать насос и герметик для ремонта шин.

i УВЕДОМЛЕНИЕ

- › Иллюстрация приведена только для справки, ориентируйтесь на комплектацию Вашего автомобиля.
- › Насос и герметик подходят только для герметизации шин с проколами на протекторе.

- › Герметик имеет ограниченную способность герметизации проколов. Если на шине есть большой разрыв, трещина или другое подобное повреждение, использовать герметик для шин нельзя.
- › Использованную емкость с герметиком необходимо заменить. Замену рекомендуется производить специалистом в сервисном центре.

⚠ ПРЕДУПРЕЖДЕНИЕ

- › Если срок годности герметика для шин истек, замените его и утилизируйте герметик с истекшим сроком годности как опасные отходы.
- › Не допускается попадание герметика внутрь организма человека, так как он представляет опасность для здоровья. При попадании герметика на кожу могут возникнуть аллергические реакции. При попадании герметика на кожу немедленно смойте его водой или мыльным раствором.
- › Герметик для ремонта шин необходимо хранить в недоступном для детей месте.

Неисправности шин

Аварийный ремонт шин

1. Если ремонт шин осуществляется на участке, где происходит движение транспорта, поместите в соответствующем месте знак аварийной остановки и включите аварийные сигнальные огни.

Если причиной прокола стал гвоздь или подобный предмет, то его оставляют в шине. Это поможет в герметизации прокола.

2. Достаньте емкость с герметиком для шин и насос. (▷ Стр. 357)
3. Поместите знак ограничения скорости, прилагаемый к емкости с герметиком для ремонта шин, в центре рулевого колеса для напоминания о том, что во время движения нельзя превышать скорость 80 км/ч (50 миль в час).
4. Встряхните герметик для ремонта шин, чтобы он стал однородным. Убедитесь, что переключатель насоса выключен (положение 0), затем отсоедините провод питания и трубку подачи воздуха.
5. Открутите крышку впускного отверстия для герметика, подсоедините трубку подачи воздуха к впускному штуцеру и затяните, затем подсоедините выпускную трубку для герметика к ниппелю колеса.

⚠ ВНИМАНИЕ

Не сгибайте трубку подачи воздуха.

6. Подключите провод питания насоса к электрической розетке напряжением 12 В и заведите автомобиль.
7. Переведите переключатель насоса в положение I, чтобы запустить насос, и накачайте шину до 240–250 кПа.

⚠ ПРЕДУПРЕЖДЕНИЕ

Не стойте рядом с шиной во время работы воздушного насоса. Если на шине появляются трещины или неровности, насос необходимо немедленно выключить.

⚠ ВНИМАНИЕ

- ▷ Во время запуска насоса в самом начале давление воздуха может быть очень высоким, а затем постепенно снижаться, сопровождаясь постепенным повышением давления воздуха в шине.
- ▷ Не включайте воздушный насос более чем на 10 минут, иначе существует риск перегрева.
- ▷ Если после накачивания давление в шине все еще ниже 170 кПа, это означает, что в шине существует большой прокол и не следует продолжать работу. В этом случае рекомендуется обратиться в сервисный центр.

Неисправности шин

8. Отключите насос, отсоедините провод питания от электрической розетки 12 В, удалите герметик с ниппеля колеса.
9. Немедленно (в течение 1 минуты) после этого необходимо проехать около 5 километров со скоростью от 20 до 60 км/ч, чтобы герметик для ремонта шин равномерно загерметизировал шину.
10. Подсоедините насос и проверьте значение давления в шине по манометру.

Если давление в шине ниже 170 кПа, это означает, что шина не полностью герметична. В таком случае нельзя продолжать движение, обратитесь в сервисный центр.

Если давление в шине превышает 170 кПа, следует накачать ее до уровня давления, указанного на табличке.

11. Отключите насос, отсоедините трубку подачи воздуха и провод питания, установите колпачок ниппеля колеса.

⚠ ВНИМАНИЕ

После накачивания шины необходимо установить колпачок на ниппель колеса, чтобы туда не попал песок, пыль и другие материалы, которые могут повредить клапан.

⚠ ПРЕДУПРЕЖДЕНИЕ

После ремонта шины с помощью воздушного насоса и герметика для ремонта шин скорость движения не должна превышать 80 км/ч (50 миль/час), а расстояние движения не должно превышать 200 км. Рекомендуется как можно скорее отремонтировать или заменить поврежденную шину, а также сообщить специалисту по техническому обслуживанию, что в шине содержится герметик.

Накачка шин

Если давление в шине слишком низкое, можно накачать шину с помощью воздушного насоса.

1. Убедитесь, что насос находится в отключенном состоянии, отсоедините провод питания и трубку подачи воздуха.
2. Накрутите трубку подачи воздуха на ниппель колеса.
3. Подключите провод питания к электрической розетке напряжением 12 В и запустите автомобиль.
4. Переверните переключатель насоса в положение I, чтобы запустить насос.

⚠ ВНИМАНИЕ

Не включайте воздушный насос более чем на 10 минут, иначе существует риск перегрева.

Неисправности шин

5. Шину следует накачать до уровня давления, указанного на табличке.
6. Отключите насос, отсоедините трубку подачи воздуха и провод питания, установите колпачок ниппеля колеса.

Действия в случае аварии

Действия при дорожно-транспортном происшествии

Если Вы вынуждены остановиться на дороге по причине аварии или неисправности автомобиля, примите следующие меры для предупреждения других водителей:

- › Включите аварийную световую сигнализацию.
- › Выставьте знак аварийной остановки за автомобилем в соответствии с правилами дорожного движения.

⚠ ПРЕДУПРЕЖДЕНИЕ

Если автомобиль попал в дорожно-транспортное происшествие, соблюдайте следующие меры предосторожности для снижения риска получения травм или летального исхода:

- › Если внутри или снаружи автомобиля видны оголенные провода, не прикасайтесь к ним во избежание поражения электрическим током.
- › Не прикасайтесь к высоковольтным компонентам, оранжевым высоковольтным кабелям и их разъемам. В противном случае возможно получение серьезной травмы или летальный исход в результате поражения электрическим током.

- › В случае утечки жидкости не прикасайтесь к ней. Это может быть жидкость, которая вытекает из аккумуляторной батареи. При попадании жидкости на кожу или в глаза немедленно промойте их большим количеством воды и немедленно обратитесь за медицинской помощью во избежание дальнейших повреждений.
- › Если аккумуляторная батарея повреждена, существует опасность возгорания. В этом случае необходимо переместить автомобиль в безопасную зону и принять меры по предотвращению возгорания.
- › Если невозможно определить, представляет автомобиль опасность или нет, следует как можно быстрее удалиться на безопасное расстояние.
- › При возникновении пожара из-за неисправности автомобиля для тушения возгорания на электрических устройствах используется специальный огнетушитель. Использование воды или неподходящих огнетушителей приведет к серьезным травмам или смерти из-за поражения током.

Действия в случае аварии

Действия в случае аварии с возгоранием автомобиля

В случае задымления или возгорания немедленно остановите автомобиль в малолюдном месте, выключите питание (зажигание) и быстро выведите пассажиров из автомобиля. В целях обеспечения личной безопасности следующие операции выполняются в зависимости от обстоятельств:

- › При необходимости вызовите полицию.
- › Если есть уверенность, что пожар небольшой и не затрагивает высоковольтную систему питания, можно попытаться немедленно потушить его с помощью автомобильного огнетушителя. Если пожар сильный или место возгорания находится вблизи тяговой аккумуляторной батареи, необходимо немедленно отойти от автомобиля и встать с наветренной стороны. Следует незамедлительно сообщить о происшествии в пожарную службу и не использовать воду для тушения пожара во избежание поражения электрическим током.
- › Если есть подозрение, что кто-либо отравился дымом, следует как можно скорее переместить пострадавшего из зоны задымления и обратиться за медицинской помощью.

⚠ ПРЕДУПРЕЖДЕНИЕ

- › Горение литиевых батарей сопровождается образованием высокой температуры и вредных газов, поэтому следует держаться как можно дальше от горящего автомобиля.
- › Не прикасайтесь к жидкости, вытекающей из тяговой аккумуляторной батареи. При ее попадании на кожу или в глаза немедленно промойте пораженное место большим количеством воды и обратитесь за медицинской помощью во избежание травм.
- › Если пожарные используют воду для тушения пожара, не прикасайтесь к воде на земле во избежание риска поражения электрическим током.
- › Поскольку литиевая аккумуляторная батарея может загореться повторно, не приближайтесь сразу к автомобилю. Сначала необходимо убедиться, что в автомобиле отсутствует задымление и открытый огонь.

⚠ ПРЕДУПРЕЖДЕНИЕ

Пожар представляет серьезную угрозу для безопасности Вашей жизни и имущества. Для предотвращения пожара соблюдайте следующие меры предосторожности:

Действия в случае аварии

- › Запрещается хранить в автомобиле легковоспламеняющиеся и взрывоопасные вещества.

В жаркое время года, когда автомобиль сильно нагревается на солнце, зажигалки, парфюмерия, алкоголь и прочие легковоспламеняющиеся и взрывоопасные вещества, хранящиеся в салоне автомобиля, могут загореться или взорваться.

- › Не оставляйте прозрачные бутылки с недопитой водой в салоне автомобиля.

Под воздействием солнечных лучей, особенно в жаркое время года, прозрачная бутылка с остатками воды похожа на выпуклую линзу, и концентрированный солнечный свет может стать причиной возгорания или пожара в салоне автомобиля.

- › Запрещается выбрасывать окурки.

Окурок необходимо погасить и надлежащим образом утилизировать.

- › Запрещается вносить изменения в электропроводку автомобиля, а также устанавливать дополнительные электроприборы.

Установка дополнительных высокомошных электроприборов (автомобильные фары, динамики и пр.) может создать чрезмерную нагрузку в цепи, что способно привести к перегреву цепи и возникновению пожара. Запрещается использовать предохранители другого цвета или другой номинальной силы тока, а также заменять предохранители иными металлическими проводниками.

- › Необходимо всегда иметь в автомобиле огнетушитель и изучить способ его применения.

Для обеспечения безопасности необходимо проводить регулярный осмотр и замену огнетушителя.

- › Регулярно обращайтесь в сервисный центр для проверки и технического обслуживания автомобиля.

Действия при затоплении автомобиля

Во избежание затопления автомобиля во время сильных ливней, паводков и других тяжелых погодных условий рекомендуется заблаговременно парковать автомобиль на возвышенности и избегать парковки в подземных гаражах и на автостоянках, не оборудованных надлежащим образом.

Действия в случае аварии

При условии отсутствия повреждений кузова и ходовой части автомобиля, при полном или частичном погружении автомобиля в воду риск поражения электрическим током не возрастает. Тем не менее операции с затопленными транспортными средствами должны осуществляться профессиональными спасателями с использованием необходимых средств индивидуальной защиты. Как только автомобиль будет извлечен из воды, необходимо отключить защитный выключатель аккумуляторной батареи.

⚠ ПРЕДУПРЕЖДЕНИЕ

Обращение с затопленным автомобилем без использования необходимых средств индивидуальной защиты может привести к получению серьезных травм или смерти.

Действия при застревании автомобиля

При движении по снегу, грязи, песку автомобиль может застрять или увязнуть, поэтому необходимо соблюдать осторожность.

При застревании автомобиля можно попробовать предпринять следующие меры:

1. Переведите селектор переключения передач в положение N, активируйте стояночный тормоз и выключите зажигание.

2. Уберите грязь, снег или песок, скопившиеся вокруг колес.
3. Поместите деревянные бруски, камни или иные материалы под колеса для улучшения сцепления шин.
4. Запустите двигатель автомобиля. Рекомендуется использовать соответствующий режим вождения.
5. Отпустите стояночный тормоз и осторожно увеличивайте обороты, чтобы вывести автомобиль из ямы.

⚠ ПРЕДУПРЕЖДЕНИЕ

При освобождении застрявшего автомобиля необходимо учитывать следующее:

- › Убедитесь, что вокруг достаточно свободного пространства, чтобы не произошло столкновения с другими автомобилями, предметами и людьми.
- › Перед самым выездом автомобиль может внезапно ускориться или откатиться назад. В таких ситуациях соблюдайте особую осторожность.
- › Выезжая из грязи или снега, обращайте внимание на наличие рядом крупных предметов, таких как камни. Уберите их заранее во избежание повреждения кузова и датчиков при выезде из ямы.

Действия в случае аварии

Если автомобиль застрял или сел на днище и при этом его невозможно освободить вышеуказанным способом, обратитесь в службу эвакуации или сервисный центр. Запрещается выполнение таких работ неподготовленными лицами.

⚠ ПРЕДУПРЕЖДЕНИЕ

При устранении сложной ситуации и проведении аварийно-спасательных работ руководствуйтесь приведенными ниже мерами предосторожности. В противном случае возможно повреждение автомобиля и даже возникновение угрозы безопасности людей.

1. При использовании буксировочного крюка необходимо закрепить кабельный демпфер посередине буксировочного троса, чтобы предотвратить разрыв и отскок крюка или троса, что может привести к повреждению автомобиля и даже поставить под угрозу личную безопасность.
2. Запрещается буксировка боком или под вертикальным углом. Оптимальный угол использования буксировочного крюка находится в диапазоне до 5° вверх и вниз и до 25° влево и вправо.

3. Запрещается буксировка рывками. Начальная скорость буксировки не должна превышать 5 км/ч (медленное начало движения, пока буксировочный трос не натянется). Максимальное расстояние буксировки не должно превышать 50 км.
4. При использовании буксировочного крюка тяговое усилие не должно превышать массу автомобиля.

Буксировка автомобиля

Использование специальных транспортных средств

Запрещается буксировать автомобиль с опорой колес на землю. В случае поломки автомобиля используйте для транспортировки грузовик-платформу. Поэтому в случае поломки обратитесь в сервисный центр.

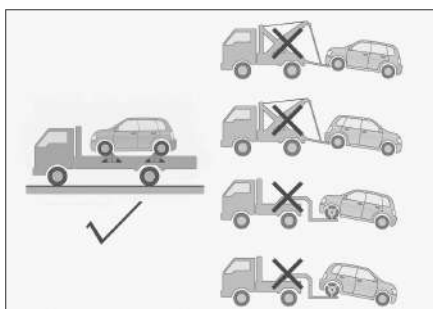

93143574E657

Во время транспортировки автомобиль следует зафиксировать.

⚠ ПРЕДУПРЕЖДЕНИЕ

- › Следует соблюдать требования местных нормативных актов относительно буксировки.
- › Перевозить данный автомобиль можно только на платформе. Запрещается перевозить автомобиль с опорой колес на землю, в противном случае он может быть серьезно поврежден.
- › Использование буксировочных крюков, буксировочных тросов или цепей для буксировки автомобиля запрещено.

Толкание автомобиля

⚠ ПРЕДУПРЕЖДЕНИЕ

Запрещено толкать автомобиль вниз по склону и по инерции.

Для эвакуации поврежденного автомобиля из опасной зоны допускается его толкание на расстояние не более 50 м с максимальной скоростью не более 5 км/ч.

При толкании автомобиля должны быть выполнены следующие условия:

1. Запустите двигатель, переведите селектор переключения передач в положение N.

Если двигатель не заводится, включите зажигание, после чего переместите селектор переключения передач в положение N.

2. Включите аварийную световую сигнализацию, выключите стояночный тормоз и начинайте толкать автомобиль.

Буксировочный крюк

⚠ ВНИМАНИЕ

В определенных обстоятельствах для буксировки автомобиля на платформу может быть использован буксировочный крюк.

- › Возможность использования буксировочного крюка для буксировки автомобиля на платформу определяется положением автомобиля и величиной дорожного просвета.

Буксировка автомобиля

- › Если склон слишком крутой или дорожный просвет под автомобилем недостаточен, использование буксировочного крюка может привести к повреждению автомобиля.
- › При необходимости поднимите автомобиль с помощью подъемного устройства буксирующего транспортного средства.

Передний буксировочный крюк

1. С помощью отвертки с плоским наконечником, обернутым тканью, снимите заглушку буксировочного крюка.



59E93B5A14D2

2. Вкрутите буксировочную проушину в отверстие по часовой стрелке и затяните. Убедитесь, что она закреплена надежно.



AB99EBA37B75

Задний буксировочный крюк

1. С помощью отвертки с плоским наконечником, обернутым тканью, снимите заглушку буксировочного крюка.



8F2E8EC49A53

Буксировка автомобиля

2. Вкрутите буксировочную проушину в отверстие по часовой стрелке и затяните. Убедитесь, что она закреплена надежно.



CB39F0982523

Низкий уровень заряда аккумуляторной батареи

Признаки низкого заряда аккумуляторной батареи

- › Автомобиль не заводится.
- › Передние фары горят менее ярко, чем обычно.
- › Звуковой сигнал не работает или звучит тихо.

Вспомогательная клемма

Если двигатель не запускается из-за низкого заряда аккумулятора, его можно запустить с помощью аккумулятора другого автомобиля, подключив аккумулятор через пусковые провода. Подключаемый пусковой провод должен иметь минимальное сечение 30 мм².

⚠ ВНИМАНИЕ

- › Не все автомобильные аккумуляторы подходят для этого. Для запуска от сторонней аккумуляторной батареи можно использовать только аккумуляторы с номинальным напряжением 12 В.
- › Нельзя заводить автомобиль, буксируя или толкая его.

Вспомогательная клемма располагается рядом с блоком реле и предохранителей в моторном отсеке.

Чтобы увидеть вспомогательную положительную клемму, снимите крышку блока предохранителей.

(▶ Стр. 320)

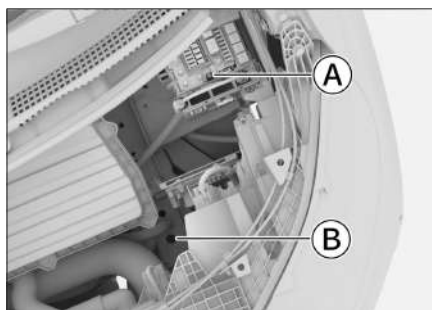

1B1F4A517C35

- Ⓐ Вспомогательная положительная клемма
- Ⓑ Вспомогательная отрицательная клемма

Подключение пусковых проводов

Перед началом работы выключите все ненужные приборы, например радиоприемник, на автомобиле-доноре и автомобиле с разряженным аккумулятором.

1. Подсоедините положительный зажим пускового провода к положительной клемме аккумулятора или положительной вспомогательной клемме автомобиля-донора.
2. Подсоедините другой конец пускового провода к положительной клемме аккумулятора или положительной вспомогательной клемме автомобиля с разряженным аккумулятором.
3. Подсоедините отрицательный зажим пускового провода к отрицательной клемме аккумулятора или отрицательной вспомогательной клемме автомобиля-донора.

Низкий уровень заряда аккумуляторной батареи

4. Подсоедините другой конец пускового провода к отрицательной клемме аккумулятора или отрицательной вспомогательной клемме автомобиля с разряженным аккумулятором.

⚠ ПРЕДУПРЕЖДЕНИЕ

- › При зарядке аккумулятора или запуске двигателя от сторонней аккумуляторной батареи из аккумулятора может выделяться газ. При этом существует опасность взрыва. Необходимо держать аккумуляторную батарею вдали от источников искр, открытого огня или легковоспламеняющихся материалов.
- › Аккумуляторная жидкость отличается едкостью и может нанести серьезный вред глазам и коже. При случайном соприкосновении с аккумуляторной жидкостью необходимо немедленно промыть поврежденный участок большим количеством воды и обратиться к врачу.
- › При подсоединении и отсоединении пусковых проводов следите за тем, чтобы они не попадали в вентилятор, не спутывались с ремнями и т. п.

- › Убедитесь, что пусковые провода подключены правильно. Между их зажимами должно быть определенное расстояние, обеспечивающее невозможность их контакта.

Запуск двигателя от аккумуляторной батареи другого автомобиля

1. Запустите автомобиль-донор примерно на 5 минут.
2. Запустите автомобиль с разряженным аккумулятором.

Если автомобиль с разряженным аккумулятором не заводится, следует подождать несколько минут перед повторным запуском, чтобы разряженная батарея могла получить ток.

Если автомобиль успешно завелся, отключите все пусковые провода в порядке, обратном порядку подключения.

⚠ ВНИМАНИЕ

Если аккумуляторная батарея часто разряжается, обратитесь в сервисный центр для ее проверки.

Низкий уровень заряда элемента питания ключа

i УВЕДОМЛЕНИЕ

Если Вы не можете своевременно заменить элемент питания ключа, можно временно использовать механический ключ для разблокировки или блокировки дверей.

(▷ Стр. 348)

⚠ ПРЕДУПРЕЖДЕНИЕ

В смарт-ключе установлен элемент питания таблеточного типа.

- › Элементы питания, установленные в автомобильном ключе, представляют опасность, поэтому всегда должны храниться в недоступном для детей месте, независимо от того, новые они или использованные.
- › При проглатывании или попадании в любую часть тела элемент питания может стать причиной серьезной или смертельной травмы в течение не более 2 часов.
- › При подозрении, что элемент питания был проглочен или попал внутрь организма, немедленно обратитесь за медицинской помощью.
- › Утилизируйте использованные элементы питания в соответствии с местным законодательством. Неправильная утилизация использованных элементов питания может нанести вред окружающей среде.

⚠ ВНИМАНИЕ

- › Выполняйте все операции сухими руками — влага может вызвать коррозию элемента питания.
- › Смарт-ключ содержит электронные компоненты, в связи с этим его необходимо защищать от ударов, воздействия высокой температуры, солнца, жидкостей, влаги, коррозии и т. п.
- › Не трогайте и не перемещайте компоненты ключа.
- › Соблюдайте полярность элемента питания.
- › При замене элемента питания будьте внимательны, не потеряйте детали.

Низкий уровень заряда элемента питания ключа

1. Вскройте заднюю крышку ключа.

С помощью небольшой отвертки с плоским наконечником, обернутым тканью, подденьте в месте, указанном стрелкой на рисунке. Когда фиксация ослабнет, продолжайте медленно двигать отвертку вдоль стыка слева и справа, чтобы снять всю заднюю крышку.



3BCBFDAD74A5

2. Снимите поддон элемента питания.



EC7164F58E58

3. Извлеките старый элемент питания и вставьте новый элемент в паз.



AC45BC22E7C1

При установке элемента питания его положительный полюс должен быть обращен вниз.

Тип элемента питания: CR2032

4. Установите поддон элемента питания и заднюю крышку ключа.

После завершения сборки убедитесь в исправной работе всех кнопок ключа.

Перегрев двигателя

И УВЕДОМЛЕНИЕ

Экстремальные условия эксплуатации (например, буксировка, подъем по склону, перегрузка и т. д.) могут привести к перегреву двигателя и снижению общей мощности автомобиля.

Признаки перегрева

- › Указатель температуры охлаждающей жидкости находится в красной зоне.
- › На комбинации приборов появляется предупреждающее сообщение, и раздается звуковой сигнал.
- › Слабое ускорение при работающем двигателе.
- › Из-под капота идет пар.
- › Компрессор кондиционера может автоматически отключиться.

Способы устранения

1. Остановите автомобиль в безопасном месте и выключите кондиционер перед тем, как заглушить двигатель.
2. Проверьте, выходит ли пар из-под капота.
 - › При отсутствии пара откройте крышку капота.
 - › Если пар идет, дождитесь, пока он прекратится, а затем откройте капот.

3. Проверьте уровень охлаждающей жидкости.
 - › Если уровень недостаточен, долейте охлаждающую жидкость.
 - › Убедитесь в отсутствии утечек в патрубках системы охлаждения. При обнаружении утечки обратитесь в сервисный центр.
4. Убедитесь в отсутствии посторонних предметов в радиаторе. При обнаружении предметов, которые могут мешать теплоотдаче, уберите их из радиатора.
5. После запуска двигателя проверьте, работает ли вентилятор охлаждения (убедитесь в том, что вентилятор работает, на слух, и проверив поток воздуха).
 - › Если вентилятор не работает, немедленно выключите автомобиль и обратитесь в сервисный центр.
 - › Если вентилятор работает нормально, как можно скорее обратитесь в сервисный центр для проверки автомобиля.

⚠ ПРЕДУПРЕЖДЕНИЕ

- › Если из-под капота идет пар, не следует сразу же открывать крышку капота. Это может привести к ожогам.

Перегрев двигателя

- › Если радиатор сильно нагрет, не снимайте крышку расширительного бачка. Это может привести к ожогам и другим серьезным травмам из-за выброса пара или охлаждающей жидкости.
- › Открывая крышку расширительного бачка, не прикасайтесь и не приближайтесь к вентилятору охлаждения и его ремням. Оберните крышку тканью и аккуратно откройте ее.
- › Не прикасайтесь и не приближайтесь к вентилятору охлаждения и ремням при работающем двигателе. Руки и одежда могут попасть внутрь, что приведет к серьезным травмам.
- › Не доливайте охлаждающую жидкость при перегретом двигателе. Это может привести к его поломке. Охлаждающую жидкость необходимо добавлять после полного охлаждения двигателя.

ВНИМАНИЕ

Если во время движения автомобиля указатель температуры охлаждающей жидкости снова оказывается в красной зоне, необходимо как можно скорее обратиться в ближайший официальный сервисный центр.

Система вызова экстренных служб

Использование данной системы для звонка в единую дежурно-диспетчерскую службу (PSAP) разрешается, только если Вам необходима помощь органов правопорядка или медицинских организаций.

Кнопка экстренного вызова (с индикатором) расположена на панели управления освещением.

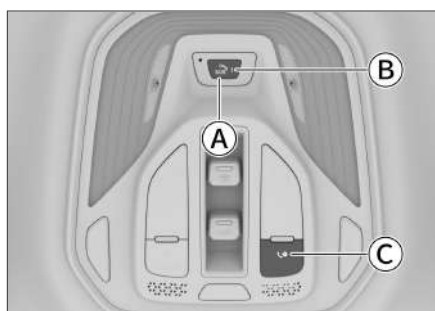

- А Кнопка экстренного вызова ()
- В Световой индикатор экстренного вызова
- С Кнопка вызова оператора ()

Вызов оператора

Длительное нажатие на кнопку вызова оператора инициирует вызов оператора.

Связавшись с оператором, Вы можете получить консультацию, запросить оказание сервисной помощи и т. д.



Длительное нажатие на кнопку вызова оператора во время разговора завершает вызов.

Вызов экстренной помощи

При включенном питании (режим ON) удерживайте кнопку в течение 2–5 секунд. Система направит вызов помощи в PSAP. Вместе с началом вызова система также направит в PSAP информацию о местонахождении автомобиля и другие сведения. Чтобы отменить вызов, в течение 5 секунд после начала набора номера нажмите на кнопку и удерживайте ее более 1 секунды.

УВЕДОМЛЕНИЕ

Когда соединение установлено, оно может быть прервано только оператором единой дежурно-диспетчерской службы.

Если зажигание включено, то при сильном столкновении или опрокидывании автомобиля система выполнит звонок в PSAP автоматически. Вместе с началом вызова система также направит в PSAP информацию о местонахождении автомобиля и другие сведения.

Система вызова экстренных служб

⚠ ВНИМАНИЕ

Поскольку на функцию вызова службы экстренной помощи влияет множество факторов, следующие ситуации (в том числе) могут привести к тому, что телефон службы экстренной помощи будет недоступен:

- › При отказе и повреждении автомобильной сети экстренные вызовы невозможны.
- › При повреждении звукового оборудования, повреждении или отсоединении проводки, подключенной к автомобильной сети или звуковому оборудованию, Вы не сможете связаться со службой экстренной помощи.
- › Если подушка безопасности не срабатывает при легком столкновении или ударе, она не сможет автоматически инициировать вызов службы экстренной помощи. Вызов можно выполнить вручную или иными способами.
- › Если кнопка экстренного вызова повреждена, вызов службы экстренной помощи не может быть выполнен вручную.
- › Если сигнал мобильной сети слабый, подвергается помехам или блокируется, вызов службы экстренной помощи не работает.

- › Повреждение оборудования GPS или нахождение в зоне со слабым сигналом (например, на подземной парковке, в туннеле, горной местности) могут привести к невозможности определения местонахождения автомобиля.
- › После выключения бортовой сети экстренные вызовы невозможны.
- › При невозможности получить услугу экстренной помощи из-за беспорядков, пожара, наводнения, урагана, взрыва, войны, действий правительства, распоряжений судебно-административных органов, социальной среды и других форс-мажорных обстоятельств.
- › Если Вы загружаете и устанавливаете другое программное обеспечение или посещаете другие сайты, содержащие вирусы, троянские программы или другие вредоносные программы, которые угрожают безопасности Вашего оборудования и данных, Вы не сможете получить услугу экстренной помощи.
- › Если иные объективные обстоятельства делают недоступным вызов службы экстренной помощи.

Световой индикатор экстренного вызова

Когда зажигание включено, индикатор экстренного вызова может находиться в следующих режимах:

Система вызова экстренных служб

Состояние индикатора	Описание режима
Через 6 секунд красный свет индикатора сменится желтым на 24 секунды	Включение питания для самодиагностики
Горит зеленым цветом	Система находится в нормальном состоянии в режиме готовности
Быстро мигает зеленым цветом	Система находится в режиме обмена данными
Горит желтым цветом	Ожидание обратного звонка от службы PSAP
Горит красным цветом	Самодиагностика системы обнаружила неустрашимую неисправность

i УВЕДОМЛЕНИЕ

При неисправности системы как можно скорее обратитесь в сервисный центр для диагностики.

⚠ ПРЕДУПРЕЖДЕНИЕ

Запрещено модифицировать систему экстренного вызова.

Резервная аккумуляторная батарея

Система экстренного вызова снабжена резервной аккумуляторной батареей. Она обеспечивает нормальную работу системы, если аккумулятор автомобиля выйдет из строя при ДТП.

При отсутствии неисправностей, если заряд резервной аккумуляторной батареи недостаточен, система автоматически заряжает ее после запуска двигателя.

i УВЕДОМЛЕНИЕ

Срок службы резервной аккумуляторной батареи составляет 3 года.

Чтобы получить информацию о состоянии резервной аккумуляторной батареи, можно обратиться в сервисный центр.





10

Рекомендации по эксплуатации и техническому обслуживанию

Правила управления автомобилем	330	Уход за люком	362
Рекомендации по управлению автомобилем в период обкатки.....	337	Техническое обслуживание направляющих сидений...364	
Рекомендации по управлению автомобилем в неблагоприятных условиях	338	Уход за шинами	365
Необходимость технического обслуживания автомобиля.....	346	Уход за кузовом	368
Техническое обслуживание моторного отсека	347	Уход за салоном.....	371
Аккумуляторная батарея	353	Меры по предотвращению коррозии.....	375
Проверка и замена предохранителей	354	Длительное хранение автомобиля	377
Замена щеток очистителей ветрового стекла	357	Утилизация тяговой аккумуляторной батареи.....	379
Замена щетки очистителя заднего стекла.....	359	Техническое обслуживание автомобиля.....	380
Техническое обслуживание фар	361	График планового технического обслуживания.....	383
		Программа «Помощь на дороге».....	386
		Свидетельство о прохождении планового технического обслуживания	387

Правила управления автомобилем

Перед началом движения

Удалите посторонние предметы

Перед началом движения полностью очистите кузов автомобиля от снега, листьев и т. д.

Проверьте состояние автомобиля

Чтобы обеспечить безопасное и комфортное вождение, перед началом движения проверьте шины, уровень масла, освещение, внешний вид автомобиля и прочие позиции, подлежащие ежедневному осмотру.

Если будет установлено, что требуется ремонт автомобиля, незамедлительно обратитесь в сервисный центр.

Проверьте двери и крышку капота

Перед началом движения убедитесь, что все двери автомобиля закрыты. Если какая-либо дверь закрыта не полностью, она может внезапно открыться при движении, что может привести к аварии.

Если капот открывался, то перед началом движения необходимо убедиться в том, что он закрыт. Незакрытая крышка капота может внезапно открыться при движении, что может привести к аварии.

Размещение вещей в салоне

На комбинации приборов

Запрещается размещать какие-либо предметы на комбинации приборов. Это может не только препятствовать обзору водителя, но и негативно повлиять на безопасность в начале и во время движения, создав риск аварии.

В ногах водителя

Запрещается размещать какие-либо предметы в ногах водителя. Они могут попасть под педали, что может привести к потере контроля над автомобилем и стать причиной аварии.

Если требуется использовать коврики, убедитесь, что они подходят для данного автомобиля. Использование ковриков несоответствующей формы, неправильное расположение или наложение ковриков один на другой могут препятствовать нажатию педалей, что сделает невозможным запуск двигателя, затруднит или сделает невозможным переключение передач, а также может привести к аварии.

Под сиденьями

Запрещается размещать какие-либо предметы под сиденьями. Это может препятствовать регулировке положения сидений или сделать невозможной их фиксацию, что может привести к аварии.

Правила управления автомобилем

На спинках сидений

Не размещайте подушки и иные предметы между спиной и спинкой кресла. Это не только нарушает правильность положения водителя при вождении, но и препятствует обеспечению защитных функций ремня безопасности и подголовника в случае столкновения, что может привести к получению опасной для жизни травмы.

На стеклах окон

Запрещается прикреплять к стеклам предметы на вакуумных присосках. Присоски могут сработать по принципу линзы, что может привести к возгоранию.

Во время движения

Соблюдайте скоростной режим

Запрещается превышать скорость, указанную на знаках ограничения скорости.

Не перегружайте автомобиль

Движение на перегруженном автомобиле опасно.

Запрещается превышать установленное максимальное число пассажиров и максимальный вес груза, а также перевозить пассажиров в багажном отделении.

Воздержитесь от управления автомобилем, если чувствуете сильную усталость

Управление автомобилем в состоянии усталости крайне опасно. Скорость принятия решений, зрение и концентрация усталого водителя значительно снижаются, что может привести к серьезной аварии.

Не выключайте питание автомобиля

При выключении питания автомобиля во время движения перестанут работать усилитель тормозов и система усиления рулевого управления, что приведет к ухудшению эффективности торможения и может стать причиной аварии.

Не удерживайте руль в крайнем положении длительное время

Продолжительное использование рулевого колеса в крайнем положении может привести к снижению эффективности системы управления, что будет ощущаться в виде увеличения усилия при повороте рулевого колеса.

Правила управления автомобилем

Торможение

Во время движения запрещается в течение долгого времени удерживать педаль тормоза или двигаться с включенным стояночным тормозом. Это может привести к преждевременному износу тормозных колодок или перегреву деталей тормозной системы, что снизит эффективность торможения и может привести к аварии.

Звук при износе тормозных колодок

Если тормозные колодки изнашивались и требуют замены, со стороны дискового тормозного механизма будет слышен характерный звук.

Если при торможении слышен посторонний звук, продолжать движение запрещается. В противном случае возможны сильный износ тормозных дисков и повреждение элементов тормозной системы, что снизит эффективность торможения и может привести к аварии.

Разрыв шины

Запрещается продолжать движение с поврежденной шиной. Движение в таком случае крайне опасно и может привести к аварии. Кроме того, это может стать причиной повреждения колеса, подвески и кузова. В подобной ситуации необходимо немедленно заменить колесо.

В следующих ситуациях следует проверить целостность шин:

- › Вибрация рулевого колеса.
- › Нехарактерная вибрация автомобиля.
- › Нехарактерный крен автомобиля.

При повреждении шины во время движения крепко удерживайте рулевое колесо и осторожно нажмите на педаль тормоза, чтобы снизить скорость. Экстренное торможение и резкое вращение рулевого колеса могут привести к потере контроля над автомобилем.

Сильный удар о днище автомобиля, шину или колесо

В случае сильного удара о днище автомобиля, шину, колесо или элементы системы привода немедленно остановите автомобиль в безопасном месте и произведите осмотр. Проверьте, нет ли утечек тормозной жидкости и топлива, а также деформаций и повреждений подвески, шин, колес, аккумуляторной батареи, элементов системы привода. Если произошла утечка или повреждение, дальнейшее движение может привести к аварии.

Правила управления автомобилем

На спуске

Запрещается выключать питание автомобиля или двигаться на нейтральной передаче

Если выключить питание автомобиля при движении под уклон, усилитель тормозов и система усиления рулевого управления не будут работать, что может снизить эффективность торможения и потребует большего усилия для управления рулевым колесом. Это может стать причиной аварии.

На участках с перепадами высоты

Остановив автомобиль у бордюрного камня или на участке со значительным перепадом высоты, убедитесь, что шины не деформируются в результате контакта с бордюром или прочими препятствиями.

Переезжая бордюрный камень, искусственную неровность и подобные препятствия, следует снизить скорость и по возможности двигаться под прямым углом к препятствию. В противном случае возможно повреждение шин (особенно их боковин).

В следующих ситуациях следует снизить скорость и соблюдать осторожность, чтобы не повредить бампер.

- › На участках со ступенчатым спуском, например на въезде или выезде с автостоянки.

- › На въезде на многоуровневую парковку и других участках с крутыми подъемами.
- › На участках с неровностями и колеями от колес.
- › На участках с ямами.
- › При съезде с ровного участка на уклон, или наоборот.
- › При переезде искусственной неровности или остановке у бордюра.

На мокрых, заснеженных, обледенелых дорогах и иных скользких поверхностях

Экстренное торможение, резкое ускорение, резкое вращение рулевого колеса при движении по скользкой дороге могут стать причиной заноса и потери контроля над автомобилем, что может привести к аварии.

При движении в холодную погоду по мостам, затененным участкам и другим местам, где мог образоваться лед, следует снизить скорость.

На затопленной дороге

При движении по затопленной дороге соблюдайте осторожность.

Передвижение по затопленным дорогам может вызвать короткое замыкание в электрических компонентах и их повреждение, а также стать причиной серьезной аварии.

Правила управления автомобилем

Также при движении по затопленной дороге намокают тормозные колодки, что способно снизить эффективность торможения и стать причиной аварии. После преодоления затопленного участка несколько раз нажмите на педаль тормоза, чтобы разогреть тормоза и убедиться, что они работают исправно.

Меры предосторожности для пассажиров

Не перемещайтесь по салону

Во время движения не покидайте свое место и не перемещайтесь по салону. В противном случае при экстренном торможении можно получить травму.

Не высовывайте руки или голову из окон или люка

При экстренном торможении или закрытии окон можно удариться о раму, что может привести к получению серьезных травм, вплоть до летального исхода.

Не держите детей на коленях

Запрещается держать младенцев и детей на руках, даже если Вы сами пристегнуты ремнем безопасности. Также запрещено каким-либо образом пристегивать детей с помощью ремней безопасности для взрослых. В противном случае при экстренном торможении или столкновении существует риск получения серьезных травм вплоть до летального исхода.

Детям запрещено управлять дверьми, окнами и люком

Управляя дверями, окнами или люком, дети могут защемить руки, голову, шею и другие части тела, что может привести к получению серьезных травм.

Открыв дверь во время движения, ребенок может выпасть и получить серьезные и даже смертельные травмы.

Используйте детские замки и блокируйте окна, чтобы предотвратить несчастные случаи по причине неосторожного обращения детей с окнами и дверьми.

Правила управления автомобилем

Остановка и стоянка автомобиля

Не останавливайте автомобиль вблизи легковоспламеняющихся материалов

Старайтесь избегать участков с большим количеством травы и легковоспламеняющихся материалов, не останавливайте автомобиль в таких местах.

Если позади автомобиля находятся объекты из древесины или фанеры, во избежание возгорания автомобиль должен стоять на достаточном расстоянии от таких материалов.

Не запускайте двигатель на длительное время в плохо проветриваемых помещениях

В результате длительной работы двигателя в гараже и ином помещении с плохой вентиляцией скапливаются выхлопные газы, что может привести к отравлению угарным газом. Это может нанести серьезный ущерб здоровью и стать причиной смерти.

Экономичное вождение

Будьте внимательны

Сохраняйте достаточную дистанцию до впереди идущего транспортного средства, избегайте ненужного ускорения и торможения. Движение с постоянной скоростью увеличивает запас хода автомобиля.

Избегайте перегрузки

Большая нагрузка или перегрузка автомобиля увеличивают потребление им энергии. Перед началом движения уберите ненужные предметы из автомобиля.

Регулярно проверяйте давление воздуха в шинах

Слишком низкое давление в шинах увеличивает сопротивление качению, что, в свою очередь, увеличивает расход энергии и износ шин.

Проходите плановое техническое обслуживание

Регулярное техническое обслуживание обеспечивает более длительную и экономичную эксплуатацию автомобиля.

Выключайте неиспользуемое электрооборудование

Выключайте кондиционер, подогрев сидений и обогрев заднего стекла, когда это не требуется, чтобы снизить потребление энергии.

Закрывайте окна и люк

При открытых окнах и люке увеличивается сопротивление воздуха, поэтому закрывайте их, когда в этом нет необходимости, чтобы снизить потребление энергии.

Правила управления автомобилем

Используйте движение по инерции

При приближении к светофору с красным сигналом или при движении под уклон отпускайте педаль акселератора, позволяя автомобилю двигаться по инерции.

Рекомендации по управлению автомобилем в период обкатки

Шины

В первые 500 км пробега на новых шинах следует соблюдать особую осторожность.

В начале эксплуатации новые шины не обеспечивают оптимального сцепления, поэтому они должны пройти период обкатки.

Тормозные колодки

На первых 400 км эксплуатации новые тормозные колодки не обеспечивают максимальную эффективность торможения.

Для ее достижения они должны пройти обкатку. При ощущении, что тормозная система не обеспечивает достаточного тормозного эффекта, нажимайте на педаль тормоза сильнее, чтобы увеличить тормозное усилие.

Во время обкатки тормозную систему не следует подвергать большим нагрузкам. Например, не следует применять экстренное торможение, особенно при очень высокой скорости движения автомобиля и при движении по склону.

› При определенных скорости, тормозной силе и условиях окружающей среды (температура, влажность), во время торможения может раздаваться звук. Это нормальное явление.

ВНИМАНИЕ

› Тормозные диски и тормозные колодки могут изнашиваться с различной интенсивностью в зависимости от условий эксплуатации.

Рекомендации по управлению автомобилем в неблагоприятных условиях

Вождение в условиях тумана

Включайте противотуманное освещение

При движении в условиях тумана необходимо включить противотуманные фары и фонари.

Используйте звуковой сигнал для предупреждения других водителей и пешеходов

Услышав звуковой сигнал от другого водителя, сразу подайте ответный сигнал, обозначив местонахождение Вашего автомобиля.

Снизьте скорость и соблюдайте осторожность

В условиях тумана следует двигаться на минимальной скорости и поддерживать достаточную дистанцию до движущегося впереди автомобиля.

Не протирайте запотевшие стекла во время движения

По причине значительной разности температур внутри и снаружи автомобиля ветровое стекло часто запотевает изнутри, что ухудшает обзор. В таком случае включите функцию обогрева стекол или слегка приоткройте окна, чтобы температура внутри и снаружи автомобиля сравнялась. Это поможет избежать запотевания.

Если требуется протереть стекло, остановите автомобиль. Не делайте этого во время движения.

Вождение в условиях дождя

Соблюдайте осторожность при движении по скользкой дороге

Во время дождя возможны ухудшение видимости, запотевание ветрового стекла и пробуксовка колес. В таких случаях соблюдайте особую осторожность.

Экстренное торможение, резкое ускорение, резкое вращение рулевого колеса при движении по мокрой дороге могут стать причиной заноса и потери контроля над автомобилем, что может привести к аварии.

Следует снизить скорость, поскольку во время дождя между колесами и поверхностью дороги образуется пленка воды, что приводит к потере сцепления с дорожным покрытием.

⚠ ПРЕДУПРЕЖДЕНИЕ

По возможности избегайте вождения в сильный дождь.

Преодоление затопленного участка (брода)

Меры предосторожности при преодолении затопленного участка

- › Перед преодолением затопленного участка проверьте глубину. Если она слишком велика или ее невозможно определить, следует объехать затопленный участок. В этом случае движение вброд запрещено.

Рекомендации по управлению автомобилем в неблагоприятных условиях

- › Изучите дорогу. Не двигайтесь по неизвестному участку, поскольку под водой могут быть скрыты такие препятствия, как канавы, люки и т. п.
- › Не заезжайте в воду, когда глубина воды превышает половину высоты колес.
- › Преодолевайте брод на низкой скорости (не более 10 км/ч), не останавливая автомобиль и не переключая передачи.
- › Проезжая перекресток, избегайте попадания волн, создаваемых впереди идущими автомобилями, на решетку радиатора.
- › Если при движении по воде возникает неисправность, приводящая к отключению питания (остановке двигателя), не пытайтесь снова запустить двигатель. Немедленно обратитесь за консультацией в сервисный центр.

Осмотр и обслуживание после преодоления затопленного участка вброд

Преодолев затопленный участок, выполните следующие действия:

- › Несколько раз слегка нажмите на педаль тормоза и убедитесь в исправности тормозной системы.
- › Проверьте звуковой сигнал.
- › Проверьте все осветительные приборы.
- › В кратчайшие сроки обратитесь в сервисный центр для осмотра автомобиля. Если при преодолении затопленного участка в узлы системы трансмиссии попала вода, она может смешаться со смазкой и вызвать неполадки в работе системы.

⚠ ВНИМАНИЕ

- › Преодоление затопленного участка вброд является чрезвычайной мерой и не должно производиться регулярно.
- › Преодоление затопленного участка вброд может привести к повреждению двигателя и электрических компонентов.

Рекомендации по управлению автомобилем в неблагоприятных условиях

› Избегайте езды по участкам с соленой или морской водой или пляжам, так как соль может вызвать коррозию автомобиля. Если это все же случилось, необходимо немедленно промыть пресной водой все детали, которые контактировали с соленой водой.

Управление автомобилем в жаркое время года

Жаркая погода и высокая температура воздуха не способствуют нормальной эксплуатации автомобиля и негативно сказываются на здоровье водителя. Чтобы обеспечить безопасность движения, соблюдайте следующие меры предосторожности:

Не допускайте перегрева двигателя

В жаркую погоду увеличивается вероятность перегрева двигателя. Поэтому в жаркую погоду необходимо уделять особое внимание проверке и обслуживанию системы охлаждения, своевременно удалять посторонние предметы, попадающие между пластинами радиатора.

Следите за давлением воздуха в шинах

Давление воздуха внутри шин увеличивается в результате воздействия высокой температуры, и в жаркое время года при высоких температурах шины могут лопнуть.

При повреждении шины во время движения крепко удерживайте рулевое колесо и осторожно нажмите на педаль тормоза, чтобы снизить скорость. Не применяйте экстренное торможение и не поворачивайте резко рулевое колесо. Это может привести к потере контроля над автомобилем.

Избегайте теплового удара

В жаркое время года солнечная активность и высокая температура могут стать причиной теплового удара. Обеспечьте хорошую вентиляцию салона и не управляйте автомобилем в состоянии усталости.

⚠ ПРЕДУПРЕЖДЕНИЕ

Не оставляйте детей в закрытом автомобиле без присмотра.

- › Находясь в автомобиле в одиночку, ребенок может подвергнуться тепловому удару или обезвоживанию, что нанесет вред здоровью и даже может привести к смертельному исходу.
- › Находясь в автомобиле без присмотра, ребенок может вызвать пожар, играя со спичками, зажигалкой и подобными предметами.

⚠ ВНИМАНИЕ

Не оставляйте в автомобиле зажигалки, аэрозольные баллоны, банки с газированными напитками и очки.

Рекомендации по управлению автомобилем в неблагоприятных условиях

- › В условиях высокой температуры воздуха утечка газа из зажигалки или аэрозольного баллончика либо разрыв баллончика могут привести к возгоранию.
- › Если разорвется банка с газированным напитком, контакт жидкости с электрическими компонентами может привести к замыканию.
- › Из-за высокой температуры воздуха в салоне полимерные линзы очков могут деформироваться и треснуть.
- › Убедитесь, что стеклоомывающая жидкость подходит для температуры в данной местности во избежание ее замерзания и нанесения ущерба автомобилю.
- › Чтобы обеспечить хорошую защиту от замерзания, проверьте и подтвердите тип охлаждающей жидкости. Используйте только тип охлаждающей жидкости, указанный для Вашего автомобиля. (▷ Стр. 390)
- › Проверьте и подтвердите тип моторного масла. Используйте только тип моторного масла, указанный для Вашего автомобиля. (▷ Стр. 390)

Управление автомобилем в холодное время года

В холодное время года транспортные средства могут быть покрыты снегом или льдом, а подвижные части, такие как дверные ручки, окна, зеркала заднего вида и стеклоочистители, могут замерзнуть. Чтобы защитить Ваш автомобиль от замерзания и обеспечить его нормальную эксплуатацию, выполняйте следующие рекомендации для обеспечения наилучших впечатлений от вождения в холодное время года.

Подготовка перед вождением

Перед наступлением холодного сезона или перед поездкой в холодные районы необходимо выполнить следующие подготовительные работы:

- › В холодное время года производительность аккумуляторов снижается. Обратитесь в сервисный центр, чтобы проверить аккумулятор и убедиться, что он обладает достаточной мощностью для запуска двигателя.
- › В зависимости от условий движения можно заранее подготовить аварийные принадлежности, такие как сигнальные лампы, лопата для уборки снега, скребок для окон, пусковые кабели и т. д.

Для обеспечения более комфортного вождения можно использовать следующее:

Рекомендации по управлению автомобилем в неблагоприятных условиях

- › Заранее заведите автомобиль и включите такие функции, как кондиционер и подогрев сидений, чтобы сделать салон более комфортным. Если автомобиль имеет функцию дистанционного управления, можно попробовать управлять им через приложение на мобильном телефоне.
- › Включите функцию теплоизоляции/охлаждения аккумулятора при подключении зарядного пистолета. После завершения медленной зарядки температура тягового аккумулятора сохранится в оптимальном рабочем диапазоне, что благоприятно скажется на дальности хода автомобиля. (▷ Стр. 196)
- › После парковки обязательно удалите снег и воду с ручек дверей, чтобы они не замерзли.
- › В холодное время дорожное покрытие может быть покрыто снегом или льдом. Чтобы улучшить проходимость и уменьшить боковое скольжение автомобиля, обратитесь в сервисный центр для замены и установки зимних шин или цепей противоскольжения.

Зимние шины

В холодное время года при низких температурах в связи с некоторыми особенностями стандартных шин (ширина, состав каучука, рисунок протектора) снижается их упругость, падают тормозное и тяговое усилия, а также увеличивается уровень шума. В некоторых случаях возможно возникновение трещин, аномального износа и прочих неустраняемых повреждений. В холодное время года, когда температура опускается ниже 7°C, рекомендуется использовать зимние шины. Зимние шины могут значительно улучшить управляемость автомобиля, улучшить реакцию при торможении и сократить тормозной путь.

i УВЕДОМЛЕНИЕ

Всесезонные шины с маркировкой M+S являются эффективными в холодное время года, однако, как правило, их эффективность ниже, чем у зимних шин. Особенно важно использовать зимние шины при движении по заснеженным и обледеневшим дорогам.

▲ ПРЕДУПРЕЖДЕНИЕ

Несмотря на то что использование зимних шин улучшает эксплуатационные характеристики автомобиля, при управлении в холодное время года соблюдайте осторожность.

Рекомендации по управлению автомобилем в неблагоприятных условиях

- › Выбирайте скорость и режим вождения с учетом видимости, погодных условий, состояния дороги и транспортной ситуации.
- › Не превышайте максимально допустимые скорость и нагрузку, указанные для используемых зимних шин.

⚠ ВНИМАНИЕ

Сильный износ протектора зимних шин в значительной степени снижает их пригодность для использования в холодное время года. Старые зимние шины даже при отсутствии признаков износа протектора также существенно теряют пригодность к использованию. Для ознакомления с критериями замены зимних шин обратитесь к Вашему дилеру.

Правила использования зимних шин

- › Соблюдайте соответствующие требования законодательства, принятые в Вашей стране.
- › Зимние шины должны быть установлены на все колеса.
- › Используйте зимние шины того же размера, что и летние.
- › Тип, размер (окружность качения), рисунок протектора всех используемых зимних шин должны быть одинаковыми.

- › Зимние шины можно использовать только в холодное время года.
- › Соблюдайте все ограничения, установленные для зимних шин (максимальная скорость, максимальная нагрузка и т. д.). Несоблюдение этих требований может привести к повреждению шин и стать причиной аварии.
- › Не устанавливайте шины против указанного направления вращения.

Цепи противоскольжения

Использование цепей противоскольжения регулируется государственными и региональными нормами. Используемые цепи должны соответствовать местному законодательству. Цепи противоскольжения устанавливаются только на ведущие колеса. Запрещено устанавливать цепь противоскольжения только на одно колесо. При установке следуйте указаниям производителя и надежно закрепляйте цепи.

⚠ ВНИМАНИЕ

Устанавливая цепи противоскольжения, соблюдайте следующие меры предосторожности:

Рекомендации по управлению автомобилем в неблагоприятных условиях

- › Неправильный размер или неправильная установка цепей может стать причиной повреждения деталей тормозной системы, подвески, кузова и шин. Используйте подходящие цепи противоскольжения и соблюдайте правила их установки.
- › Для установки цепей противоскольжения остановите автомобиль на ровной площадке вдали от движения транспорта, включите аварийную световую сигнализацию и установите знак аварийной остановки позади автомобиля.
- › Перед установкой цепей противоскольжения на шины необходимо переключить питание в режим OFF и активировать стояночный тормоз.
- › Не устанавливайте цепи противоскольжения при недостаточном давлении в шинах.
- › Будьте осторожны, чтобы не повредить колесные диски.

⚠ ПРЕДУПРЕЖДЕНИЕ

При движении с цепями противоскольжения соблюдайте следующие меры предосторожности:

- › После установки цепей противоскольжения скорость движения не должна превышать 40 км/ч либо рекомендованную производителем цепей противоскольжения максимальную скорость, в зависимости от того, какое из значений скорости меньше.
- › После прохождения расстояния 0,5–1 км с момента установки цепей противоскольжения в целях безопасности осмотрите цепи и проверьте правильность их установки. Если цепи противоскольжения ослаблены, подтяните или переустановите их.
- › Установка цепей противоскольжения может ухудшить управляемость автомобиля. По возможности избегайте резкого ускорения, резкого вращения рулевого колеса и экстренного торможения, поскольку это может привести к аварии.
- › Если Вы слышите, что цепь противоскольжения задевает кузов или днище, немедленно остановитесь, проверьте цепи и перезатяните их. Если звук ударов продолжается, уменьшите скорость до тех пор, пока звук не прекратится.
- › Избегайте движения по ухабистой или неровной дороге.

Рекомендации по управлению автомобилем в неблагоприятных условиях

- › Максимально снижайте скорость на поворотах, чтобы предотвратить потерю управляемости.
- › При отсутствии снега на дороге как можно скорее снимите цепи. В противном случае возможны ухудшение ходовых качеств автомобиля и серьезные повреждения шин.
- › Избегайте экстренного торможения, резкого ускорения, резкого вращения рулевого колеса при движении, в противном случае скольжение шин может стать причиной заноса и потери контроля над автомобилем, что может привести к аварии.

⚠ ПРЕДУПРЕЖДЕНИЕ

При временной остановке на заснеженной дороге необходимо выключить двигатель либо предусмотреть остановку автомобиля в хорошо проветриваемом месте. В противном случае выхлопные газы могут проникнуть в салон автомобиля, вызвав у пассажиров отравление угарным газом, что может привести к серьезным травмам или даже к летальному исходу.

Основы вождения

В холодное время года вождение должно выполняться с осторожностью, обращайте внимание на наличие на дороге снега и льда.

- › При движении по заснеженным дорогам снег может налипать на подкрылки колес, поэтому их следует вовремя проверять и очищать. В противном случае это может привести к затруднению рулевого управления или уменьшению угла поворота.
- › Если на ветровом и заднем стеклах, а также на зеркалах заднего вида лежит снег и закрывает обзор, их следует своевременно очищать. Кроме того, можно улучшить видимость во время вождения с помощью функции обогрева стекла.

Необходимость технического обслуживания автомобиля

Техническое обслуживание позволяет оценить состояние автомобиля и предотвратить его поломку

В процессе эксплуатации происходит неизбежный износ деталей автомобиля. Чтобы гарантировать безопасность управления автомобилем, необходимо регулярно проходить плановое техническое обслуживание и осуществлять ремонт автомобиля. Это позволит максимально долго сохранять эксплуатационные характеристики автомобиля.

Проведение технического обслуживания для обеспечения надежного состояния автомобиля во время движения

Во время технического обслуживания Вы можете провести необходимый профилактический ремонт узлов и деталей в соответствии с условиями их эксплуатации. Такие профилактические работы позволят Вам спокойно пользоваться автомобилем до следующего технического обслуживания.

Продление срока службы автомобиля и снижение эксплуатационных расходов

В процессе эксплуатации тормозные колодки, шины и прочие детали постепенно изнашиваются и приходят в негодность. Использование чрезмерно изношенных деталей может привести к неисправностям и даже стать причиной аварии. Поэтому необходимо проводить регулярное техническое обслуживание.

Техническое обслуживание моторного отсека

Компоновка моторного отсека

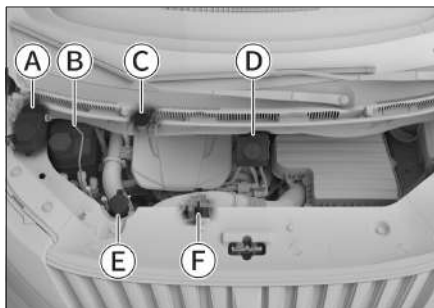

B722245DC2EA

- А Расширительный бачок (система охлаждения двигателя)
- В Расширительный бачок (система охлаждения привода)
- С Пробка маслозаливной горловины двигателя
- Д Бачок тормозной жидкости
- Е Бачок стеклоомывающей жидкости
- Ф Маслоизмерительный щуп

⚠ ПРЕДУПРЕЖДЕНИЕ

› Моторный отсек — зона повышенной опасности. Проводя работы в моторном отсеке, будьте особенно внимательны!

› Во избежание ожогов или возгорания при проверке уровня масла и его доливе необходимо соблюдать следующие меры предосторожности:

Переключите питание в режим OFF.

Активируйте стояночный тормоз.

Дайте двигателю (приводному электродвигателю) полностью остыть.

Не допускайте приближения детей к моторному отсеку.

Не допускайте попадания маслянистых жидкостей на горячий двигатель.

Не допускайте попадания воды в моторный отсек.

⚠ ВНИМАНИЕ

При доливе масла ни в коем случае не допускайте смешения масел разных типов. В противном случае возможны серьезные неполадки и повреждение деталей автомобиля.

Предупреждающие наклейки в моторном отсеке

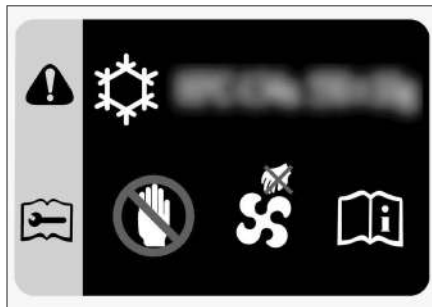

3E624E5B40D6

Наклейки находятся на передней стенке моторного отсека или на декоративной панели решетки радиатора и содержат следующую информацию:

› Информация о марке и объеме хладагента для системы кондиционирования.

Техническое обслуживание моторного отсека

- › Предупреждение о том, что вентилятор охлаждения может включиться в любой момент и что ни при каких условиях не допускается просовывать руки под защитный кожух вентилятора. Несоблюдение этого правила может привести к серьезным травмам при случайном включении вентилятора.

Стеклоомывающая жидкость

Долив

Открутите крышку бачка и медленно долейте жидкость, не допуская ее перелива. В случае перелива немедленно слейте избыточное количество жидкости.

Используйте только высококачественную омывающую жидкость, которая имеет хорошие очищающие свойства и не замерзает в холодную погоду.

i УВЕДОМЛЕНИЕ

- › Если уровень стеклоомывающей жидкости недостаточен, на комбинации приборов появится предупреждающий сигнал. В этом случае своевременно добавьте стеклоомывающую жидкость.
- › Если температура окружающей среды ниже 0°C, следует использовать незамерзающую омывающую жидкость.
- › Храните омывающую жидкость в недоступном для детей месте.

- › Жидкость легко воспламеняется и должна храниться вдали от источников огня.

⚠ ВНИМАНИЕ

Не используйте мыльную воду или иные жидкости в качестве омывающей жидкости. Это может привести к повреждению лакокрасочной поверхности кузова.

⚠ ПРЕДУПРЕЖДЕНИЕ

Запрещено добавлять омывающую жидкость, когда двигатель разогрет или когда он работает. Жидкость содержит спирт, и ее попадание на двигатель может привести к возгоранию.

Моторное масло

Проверка

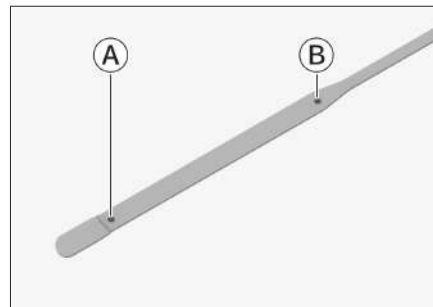

8F3D41CDBC64

- Ⓐ Нижняя метка
- Ⓑ Верхняя метка

Техническое обслуживание моторного отсека

Припаркуйте автомобиль на ровной площадке, прогрейте двигатель до нормальной рабочей температуры, после чего переведите выключатель зажигания в режим OFF. Через 10 минут извлеките маслоизмерительный щуп, протрите его и до упора вставьте обратно в направляющую трубку. Примерно через 10 секунд извлеките щуп и проверьте уровень масла.

Уровень масла должен находиться между нижней и верхней метками маслоизмерительного щупа.

Если уровень находится близко к нижней метке или ниже ее, следует долить масло, чтобы уровень находился посередине между нижней и верхней метками.

I УВЕДОМЛЕНИЕ

Форма маслоизмерительного щупа зависит от типа двигателя.

⚠ ПРЕДУПРЕЖДЕНИЕ

› Во время работы двигателя держитесь подальше от вращающихся частей, таких как приводные ремни и вентиляторы, и не касайтесь их, поскольку существует опасность затягивания рук, одежды или инструментов, что может привести к несчастному случаю.

- › При проверке или доливе моторного масла необходимо соблюдать осторожность во избежание ожогов.
- › Когда моторное масло не используется, оно должно храниться надлежащим образом. Утечка масла в почву или воду может вызвать загрязнение окружающей среды.

Долив

Открутите пробку маслозаливной горловины двигателя и медленно залейте моторное масло, избегая его перелива. В случае перелива немедленно слейте избыточное количество. В противном случае возможно повреждение деталей моторного отсека.

Используйте только чистое высококачественное моторное масло. От этого напрямую зависят эффективность работы и срок службы двигателя. Чтобы сохранить эксплуатационные характеристики автомобиля, используйте только масло указанного типа.

Техническое обслуживание моторного отсека

Присадки к моторному маслу

Для работы автомобиля не требуется добавление каких-либо присадок в моторное масло. Присадки не способствуют улучшению рабочих характеристик двигателя и не продлевают срок его службы. Напротив, они могут вступить в химическую реакцию с моторным маслом, что может привести к ухудшению свойств моторного масла и повреждению двигателя.

⚠ ВНИМАНИЕ

- › Регулярно проверяйте уровень моторного масла и заменяйте его. В противном случае недостаточное количество масла или его старение будут приводить к плохой смазке вращающихся частей двигателя, в результате чего произойдет спекание масла и повреждение двигателя.
- › Моторное масло обладает смазывающими и охлаждающими свойствами. Даже при нормальной эксплуатации часть моторного масла, смазывающая поршни и клапаны, может проникать в камеры сгорания и сгорать, в результате чего уровень масла со временем снижается. Степень уменьшения объема масла зависит от условий эксплуатации автомобиля.
- › При добавлении моторного масла не допускайте его перелива.

Охлаждающая жидкость двигателя / приводного электродвигателя

Для проверки и заливки охлаждающей жидкости необходимо снять крышку моторного отсека, для этого требуются соответствующие профессиональные навыки. Без необходимости рекомендуется не снимать ее самостоятельно, а обратиться в сервисный центр.

Проверка

Регулярно проверяйте уровень охлаждающей жидкости в расширительном бачке.

Уровень должен находиться между верхней и нижней метками.

Если уровень охлаждающей жидкости находится ниже нижней метки, необходимо долить ее таким образом, чтобы уровень поднялся до положения между нижней и верхней метками, а также проверить систему охлаждения на наличие утечек.

Долив

Дождитесь, когда остынет двигатель и приводной электродвигатель, и медленно открутите крышку, стравливая давление.

При случайном выплескивании охлаждающей жидкости ее необходимо немедленно вытереть во избежание повреждения деталей или лакокрасочного покрытия кузова.

Техническое обслуживание моторного отсека

Используйте только охлаждающую жидкость указанного типа.

⚠ ВНИМАНИЕ

- › Охлаждающая жидкость содержит этиленгликоль, который снижает температуру ее замерзания. Запрещается выливать ее на землю или в канализацию — это приведет к загрязнению окружающей среды.
- › Запрещается открывать крышку расширительного бачка при высокой температуре в моторном отсеке. Система охлаждения может находиться под давлением. Если открыть крышку, может произойти выброс горячей охлаждающей жидкости, что приведет к получению ожогов или иных травм.
- › Для замены охлаждающей жидкости двигателя и приводного электродвигателя обратитесь в сервисный центр.

Предупреждающая маркировка охлаждающей жидкости



E1DAEE1531F8

Эта надпись располагается на крышке расширительного бачка системы охлаждения и напоминает о том, что нельзя открывать крышку расширительного бачка, если охлаждающая жидкость имеет высокую температуру. В противном случае горячая жидкость или пар могут вырваться наружу под действием давления, вызвав ожоги.

Тормозная жидкость

Проверка

Регулярно проверяйте уровень жидкости в бачке.

Уровень должен находиться между верхней и нижней метками.

Если уровень тормозной жидкости находится ниже нижней метки, необходимо долить ее таким образом, чтобы уровень поднялся до положения между нижней и верхней метками, а также проверить тормозную систему на наличие утечек.

Техническое обслуживание моторного отсека

Долив

1. Откройте капот, и Вы увидите бачок тормозной жидкости.



8C1B165A7FB1

2. Открутите крышку бачка, медленно залейте жидкость, не допуская ее переливания через край. В случае перелива немедленно слейте избыточное количество. В противном случае возможно повреждение деталей моторного отсека. Используйте только тормозную жидкость указанного типа.
3. После долива закрутите крышку бачка тормозной жидкости.

⚠ ПРЕДУПРЕЖДЕНИЕ

- › Недостаток тормозной жидкости снижает эффективность торможения, создавая риск аварии.

- › Тормозная жидкость представляет опасность для здоровья и обладает коррозионными свойствами. При ее попадании на кожу немедленно промойте поврежденное место большим количеством чистой воды. В случае проглатывания немедленно обратитесь к врачу.
- › Если уровень тормозной жидкости опускается ниже минимальной отметки, или срабатывает сигнал низкого уровня жидкости, обратитесь в сервисный центр для проверки и добавления тормозной жидкости.

Радиатор и вентилятор

Регулярно проверяйте радиатор, вентилятор и прочие компоненты системы охлаждения в моторном отсеке. Если эти компоненты сильно загрязнены, своевременно выполняйте их очистку. Если Вы не уверены в нормальной работе системы, обратитесь в сервисный центр для проведения проверки.

После каждой поездки в сложных условиях (например, вода, песок, грунтовые дороги и т. д.), проверьте, не засорены ли радиатор, вентилятор и другие охлаждающие элементы в моторном отсеке. Если они засорены, обратитесь для проверки и очистки в сервисный центр.

Аккумуляторная батарея

Данный автомобиль комплектуется необслуживаемой аккумуляторной батареей.

Аккумуляторная батарея находится под панелью багажного отделения.

При недостаточном заряде аккумуляторной батареи ее необходимо своевременно зарядить или заменить.

При необходимости замены аккумуляторной батареи обратитесь в сервисный центр для ее утилизации.

Предупреждающие наклейки на аккумуляторной батарее

Тип 1



19FE937FE5B1

Тип 2



DAB7C7FCEECE

Тип 3



D3D43E803352

Эти знаки расположены на аккумуляторной батарее. Они напоминают, что перед установкой, снятием и проверкой аккумуляторной батареи необходимо соблюдать следующие меры предосторожности:

- › Детям запрещается приближаться к аккумуляторной батарее.
- › При использовании или зарядке аккумуляторной батареи может выделяться горючий газ, поэтому ее необходимо держать вдали от источников тепла и открытого огня. В противном случае аккумуляторная батарея может загореться или взорваться.
- › Аккумуляторная батарея содержит жидкость с высокой коррозионной активностью.
- › Во время работы с ней наденьте защитные очки и соблюдайте прочие защитные меры.

Проверка и замена предохранителей

Замена предохранителей требует соответствующих профессиональных навыков. Не рекомендуется снимать их самостоятельно, если в этом нет необходимости. Для замены предохранителя обратитесь в сервисный центр.

Если какое-либо электрическое устройство не работает, это может быть вызвано перегоранием соответствующего предохранителя. В таком случае рекомендуется провести проверку в соответствии с описанным ниже порядком и при необходимости заменить предохранитель.

1. Выключите все электрические устройства.
2. Переключите питание в режим OFF, включите стояночный тормоз и отсоедините отрицательную клемму аккумуляторной батареи.
3. Предохранители расположены в следующих местах:

В блоке реле и предохранителей в моторном отсеке



AEC70F54EB47

Чтобы открыть блок реле и предохранителей, нажмите на два фиксатора на крышке блока, а затем потяните крышку вверх.

В боковом отделении для хранения слева от рулевого колеса



BFA0E2FB8E6D

Предохранители можно увидеть, сняв отделение для хранения.

За левой крышкой багажного отделения



E77A0E0837DF

Предохранители можно увидеть, сняв левую крышку багажного отделения.

Проверка и замена предохранителей

⚠ ВНИМАНИЕ

- › Не допускайте попадания воды или иных жидкостей в блок предохранителей, поскольку это может привести к повреждению электрических компонентов.
- › После установки крышки блока предохранителей убедитесь в том, что она зафиксирована правильно. В случае неправильной установки крышки попадание внутрь блока влаги или грязи повлияет на эффективность работы предохранителей.

4. Для извлечения предохранителя используйте специальный зажим для предохранителей, поставляемый в комплекте с автомобилем. Определите предохранитель, соответствующий неисправному устройству, согласно схеме на крышке блока предохранителей и проверьте его.

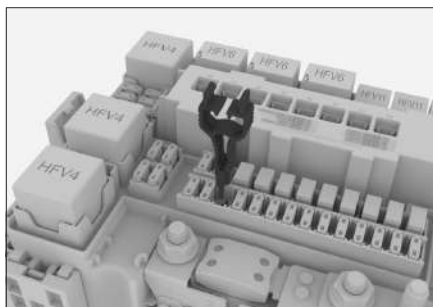

426C720AE2FZ

⚠ ВНИМАНИЕ

- › Зажим и запасные предохранители находятся на крышке блока реле и предохранителей в моторном отсеке.
- › К крышке блока предохранителей прикреплена соответствующая информация об электрических цепях, по которой можно определить соответствие между предохранителем и электрическим компонентом.
- › Поскольку неисправность может быть вызвана перегоранием нескольких предохранителей, необходимо проверить все предохранители, чтобы устранить ее. Если не удастся устранить неисправность, обратитесь в сервисный центр.

5. Проверьте состояние плавкой вставки внутри предохранителя, если она перегорела, предохранитель необходимо заменить на запасной предохранитель того же типа.

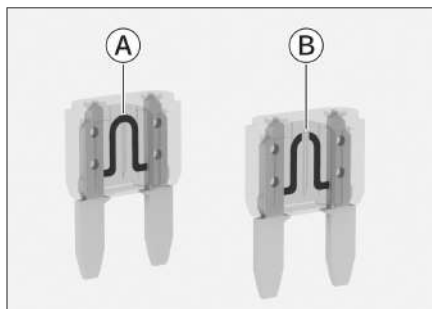

C40CCAFB30E3

Проверка и замена предохранителей

- Ⓐ Исправный предохранитель
- Ⓑ Перегоревший предохранитель

⚠ ПРЕДУПРЕЖДЕНИЕ

Для замены предохранителя запрещено использовать отремонтированный предохранитель или предохранитель другого номинала. В противном случае может произойти возгорание из-за перегрузки электрической цепи.

6. Проверьте исправность работы электрических узлов.

⚠ ВНИМАНИЕ

Если через некоторое время запасной предохранитель снова перегорает или электрическое устройство по-прежнему работает ненормально, это указывает на наличие серьезной неисправности в электрической системе автомобиля. В данной ситуации следует связаться с сервисным центром.

Замена щеток очистителей ветрового стекла

Проводите регулярный осмотр щеток стеклоочистителей и в случае возникновения следующих ситуаций выполняйте их замену:

- › Наличие на щетках трещин или частичное затвердевание резины.
- › Во время работы стеклоочистителя щетки оставляют полосы на стекле или не очищают его надлежащим образом.

⚠ ВНИМАНИЕ

При поднятии или опускании стеклоочистителей запрещается сильно тянуть за щетки во избежание их деформации и поломки.

Замена

1. Поднимите рычаг стеклоочистителя с поверхности ветрового стекла.

⚠ ВНИМАНИЕ

Во избежание повреждения крышки капота и очистителя ветрового стекла не открывайте капот, когда рычаги стеклоочистителей подняты.

2. Нажмите на фиксатор и снимите переднюю щетку очистителя ветрового стекла, потянув ее в направлении, указанном на рисунке стрелкой.

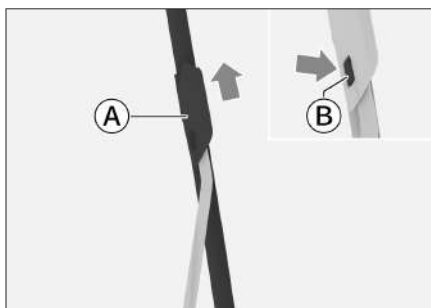

CA3761972CA4

- Ⓐ Щетка очистителя ветрового стекла
- Ⓑ Фиксатор

⚠ ВНИМАНИЕ

Во избежание повреждения стекла не опускайте рычаг очистителя прямо на ветровое стекло, если щетка очистителя не установлена.

3. Установите новую щетку и аккуратно опустите рычаг очистителя на ветровое стекло.

Положение для технического обслуживания

Если из-за ограниченного пространства или окружающей среды невозможно заменить щетку стеклоочистителя, подняв рычаг непосредственно с ветрового стекла, Вы можете сначала перевести очиститель ветрового стекла в положение для технического обслуживания и заменить щетку в этом положении.

Замена щеток очистителей ветрового стекла

⚠ ВНИМАНИЕ

После замены щеток очистителей ветрового стекла, обязательно верните рычаги в исходное положение.

1. В течение 10 секунд после выключения зажигания нажмите и удерживайте кнопку омывателя на переключателе управления стеклоочистителями примерно 3 секунды.

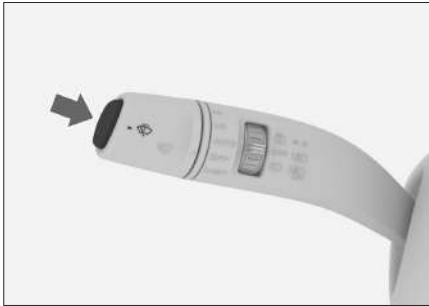

A39F8177F63E

2. Очистители ветрового стекла автоматически перейдут в режим технического обслуживания.



9550D77F9609

3. После замены щеток стеклоочистителей они автоматически возвращаются в исходное положение при включении зажигания и установке комбинированного переключателя управления в любое положение или при скорости автомобиля более 12 км/ч.

Замена щетки очистителя заднего стекла

Проводите регулярный осмотр щеток стеклоочистителей и в случае возникновения следующих ситуаций выполняйте их замену:

- › Наличие на щетках трещин или частичное затвердевание резины.
- › Во время работы стеклоочистителя щетки оставляют полосы на стекле или не очищают его надлежащим образом.

⚠ ВНИМАНИЕ

При поднятии или опускании стеклоочистителей запрещается сильно тянуть за щетки во избежание их деформации и поломки.

Замена

1. В течение 10 секунд после выключения зажигания поверните переключатель управления очистителем заднего стекла в положение омывания  и удерживайте его примерно 3 секунды.



4A979C289F4A

2. Очиститель заднего стекла автоматически перейдет в режим технического обслуживания.



5B986FECF7E7

3. Поднимите рычаг очистителя с поверхности заднего стекла.

⚠ ВНИМАНИЕ

Не поднимайте рычаг очистителя заднего стекла слишком высоко и не прилагайте излишнюю силу во избежание повреждений рычага.

4. Оттяните щетку стеклоочистителя заднего стекла в указанном направлении до тех пор, пока она не отделится от рычага.

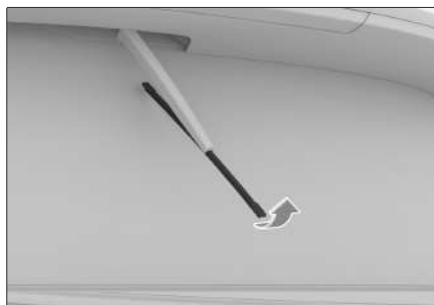

803960F1873E

Замена щетки очистителя заднего стекла

⚠ ВНИМАНИЕ

Во избежание повреждения стекла не опускайте рычаг очистителя прямо на заднее стекло, если щетка очистителя не установлена.

5. Установите новую щетку стеклоочистителя и аккуратно опустите рычаг очистителя на заднее стекло.
6. Включите зажигание, и очиститель заднего стекла автоматически вернется в исходное положение.

⚠ ВНИМАНИЕ

После замены щетки очистителя заднего стекла обязательно верните его в исходное положение.

Техническое обслуживание фар

Калибровка фар

Перед выходом автомобиля с завода производится калибровка передних комбинированных фар. Если автомобиль часто используется для перевозки грузов, может возникнуть необходимость в повторной калибровке передних фар. Для калибровки передних комбинированных фар обратитесь в сервисный центр.

Замена ламп

Все внешние лампы автомобиля являются светодиодными, они не подлежат разборке или замене по отдельности. В случае выхода из строя или ухудшения работы лампы рекомендуется в кратчайшие сроки обратиться в сервисный центр для проведения проверки и ремонта.

⚠ ПРЕДУПРЕЖДЕНИЕ

- › Запрещается изменение конструкции внешних осветительных приборов и сигнального оборудования.
- › Запрещается устанавливать дополнительные внешние осветительные приборы и сигнальные огни, не предусмотренные обязательными стандартами.

Запотевание автомобильных фар

Во время движения в дождливую погоду, мойки автомобиля или в иных подобных ситуациях стекла фар могут запотеть. Это происходит по причине разницы температур внутри и снаружи фары. Данное явление аналогично запотеванию окон автомобиля во время движения в дождливую погоду и не является неисправностью. Однако, если внутри фары образуются крупные капли или скапливается вода, следует связаться с сервисным центром для проверки и ремонта.

⚠ ВНИМАНИЕ

Во избежание повреждения фар не используйте растворители или сильнодействующие моющие средства для очистки внешней поверхности фар.

Уход за люком

Периодичность обслуживания

Периодичность обслуживания зависит от условий движения и частоты использования люка.

При эксплуатации автомобиля в регионах с высокой запыленностью и большим количеством дождей обслуживание люка рекомендуется выполнять чаще.

⚠ ВНИМАНИЕ

Отсутствие своевременного ухода может привести к попаданию воды в салон или возникновению посторонних шумов. Регулярно очищайте люк в соответствии с условиями эксплуатации автомобиля. Например, в регионах, где возможны песчаные бури, а также в сезоны, когда люк используется практически постоянно, проем люка требуется очищать чаще.

Порядок обслуживания

Пыль и посторонние частицы могут скапливаться на уплотнителях, в механических элементах и на направляющих люка, что может привести к возникновению посторонних шумов при использовании люка или неисправностей в его работе, а также к засорению дренажных трубок. Регулярно открывайте люк, удаляйте пыль и грязь, протирайте уплотнители чистой тканью, смоченной водой, и смазывайте механические элементы.

Открывая люк, проверяйте, не заклинивает ли механизм привода в процессе использования. В случае заклинивания обратитесь в сервисный центр для проверки.

⚠ ВНИМАНИЕ

- › Если у Вас возникли проблемы с люком, в кратчайшие сроки обратитесь в сервисный центр.
- › При обледенении люка в сильные морозы не пытайтесь открыть его силой. Так можно повредить электропривод и уплотнители. Дождитесь, пока температура в салоне поднимется и лед на уплотнителях и крыше автомобиля растает. После этого можно будет открыть люк.
- › После мойки автомобиля в мороз откройте люк и вытрите уплотнители насухо с помощью тряпки.
- › Перед мойкой автомобиля обязательно проверяйте, плотно ли закрыт люк, и не направляйте струю воды непосредственно на его уплотнители. Если уплотнители деформируются под струей мойки высокого давления, они придут в негодность и в салон будет попадать вода.

Уход за люком

- › При движении по очень неровной дороге или горной местности не оставляйте люк полностью открытым на длительное время. В противном случае внутренний механизм люка может получить повреждения из-за тряски.
- › В дождливое время года следует тщательнее следить за состоянием уплотнителей, избегать попадания на них гравия и пыли и регулярно их протирать, чтобы обеспечить герметичность люка.

Техническое обслуживание направляющих сидений

Длинные направляющие сидений второго и третьего рядов

Внутри направляющих могут накапливаться пыль и грязь, вызывая шум или сбои в работе сидений второго и третьего рядов. Регулярно очищайте направляющие от пыли и загрязнений. Если во время работы возникают проблемы, например заклинивание, следует обратиться в сервисный центр для проверки и ремонта.

Направляющие сдвижных дверей с электроприводом

Внутри направляющих и на роликах петель могут накапливаться пыль и грязь, вызывая нехарактерные звуки или сбои в работе сдвижной двери с электроприводом. Регулярно удаляйте пыль и загрязнения с направляющих и роликов петель. Если во время работы возникают проблемы, например заклинивание или шумы, следует обратиться в сервисный центр для проверки и ремонта.

⚠ ВНИМАНИЕ

- › Перед мытьем автомобиля убедитесь, что сдвижная дверь полностью закрыта, и не направляйте струю воды на область вокруг направляющих и петель. Избегайте попадания воды в контроллер во избежание его повреждения.

- › Любые изменения конструкции сдвижной двери запрещены. Кроме того, если причиной неисправностей и проблем с функционированием автомобиля стало его переоборудование, гарантия качества на автомобиль не распространяется.
- › В холодную погоду не открывайте сдвижную дверь силой, чтобы не повредить электропривод. Перед использованием сдвижной двери дождитесь, пока температура в салоне не поднимется, и замки дверей не оттают.
- › Не используйте сдвижную дверь, когда автомобиль не стоит на месте или начинает движение, иначе из-за чрезмерной нагрузки дверь может быть повреждена.

Для обеспечения безопасности движения модель и размер шин должны подходить для Вашего автомобиля, протектор шин должен быть в хорошем состоянии, давление в шинах должно соответствовать норме.

▲ ПРЕДУПРЕЖДЕНИЕ

- › Не используйте шины с повышенным износом, повреждениями, недостаточным или избыточным давлением воздуха, поскольку это может легко привести к аварии и стать причиной травм или даже смерти.
- › Соблюдайте все инструкции по поддержанию давления в шинах и уходу за ними, приведенные в настоящем руководстве.
- › При сжигании шин выделяются токсичные газы, поэтому утилизируйте шины надлежащим образом.

Проверка давления в шинах

Правильное давление в шинах обеспечивает хорошую управляемость автомобиля, продлевает срок службы протекторов и создает комфорт при вождении.

Недостаточное давление в шинах ведет к неравномерному износу, влияет на управляемость и расход топлива, а также создает вероятность перегрева и утечки воздуха.

Чрезмерное давление в шинах делает поездку в автомобиле менее комфортной, а также увеличивает вероятность повреждения шины на неровностях дорожного покрытия и ведет к неравномерному износу.

Рекомендуется регулярно проверять давление воздуха в шинах .

Измерять давление воздуха в шинах следует после их остывания. Достаточно точно измерить давление можно только спустя 3 часа после прекращения движения, либо если пройденное во время поездки расстояние составило не более 1,5 км. Если измерить давление в шинах в горячем состоянии (после поездки на несколько километров), его значение будет на 30–40 кПа выше значения в холодном состоянии. Это нормальное явление; в такой ситуации не следует стравливать давление до достижения значения, ожидаемого в холодном состоянии, потому что в итоге оно окажется ниже нормы.

Уход за шинами

i УВЕДОМЛЕНИЕ

Даже если шины находятся в хорошем состоянии, давление в них может снижаться на 10–20 кПа в месяц, поэтому необходимо регулярно его проверять.

i УВЕДОМЛЕНИЕ

При каждой проверке давления в шинах следует также осмотреть шины на предмет отсутствия повреждений, проколов, оценить степень износа шин и т. д. В следующих случаях требуется немедленная замена шин:

- › Наличие повреждений или выпуклостей на протекторе или боковине шины.
- › Чрезмерный износ протектора.

Проверка износа шин

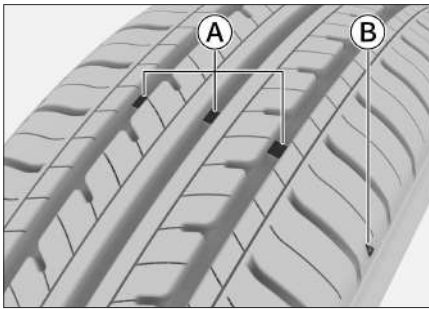

- Ⓐ Индикаторы износа
- Ⓑ Схема расположения индикаторов износа

i УВЕДОМЛЕНИЕ

Изображение местоположения индикаторов износа носит схематический характер и приведено только для справки. Ориентируйтесь на фактическую комплектацию Вашего автомобиля.

Изношенные шины необходимо заменить как можно скорее.

Использование шин с недостаточно глубоким рисунком протектора или видимыми индикаторами износа может привести к увеличению тормозного пути, снижению эффективности рулевого управления, разрыву шин и в результате к аварии.

При обнаружении неравномерного износа шин или ощущении продолжительных вибраций во время движения обратитесь в сервисный центр для проведения проверки.

При установке новых шин обязательно следует выполнять балансировку колес, чтобы обеспечить максимальный комфорт при движении и продлить срок службы шин.

Перестановка колес

Чтобы продлить срок службы шин и обеспечить равномерность их износа, рекомендуется периодически менять местами задние и передние колеса.

Перестановка колес должна выполняться специалистом. Рекомендуется обратиться для этого в сервисный центр.

Балансировка колес

Если колеса не отбалансированы, это приводит к ухудшению управляемости автомобиля и снижению срока службы шин. Разбалансировка колес происходит даже при нормальной эксплуатации. Поэтому следует регулярно выполнять балансировку в соответствии с балансировочными параметрами.

Уплотнение шин

При долговременной стоянке автомобиля в условиях повышенной температуры шина слегка деформируется в месте контакта с поверхностью. Это нормальное явление, называемое «уплотнением шин». Уплотнение шин может вызывать вибрацию автомобиля и рулевого колеса при движении. Постепенно в ходе движения шины нагреваются и принимают изначальную форму, а вибрации исчезают.

Свести к минимуму уплотнение шин при долговременной стоянке автомобиля можно одним из следующих способов:

- › Увеличьте давление в шинах (примерно до 300 кПа). Такое давление является избыточным для нормального вождения. Перед началом эксплуатации автомобиля необходимо уменьшить давление в шинах до рекомендуемых значений.
- › Перемещайте автомобиль минимум 1 раз в 30 дней (наиболее оптимально — 1 раз в 15 дней). При перемещении должен быть выполнен поворот опорных точек автомобиля минимум на 90°.

Уход за кузовом

Мойка автомобиля

Мойка автомобиля способствует сохранению его внешнего вида, поэтому рекомендуется выполнять ее регулярно.

i УВЕДОМЛЕНИЕ

Коррозионные вещества, такие как насекомые, птичий помет, смола, дорожная и промышленная пыль, деготь, сажа, противогололедный реагент и т. д., могут причинить серьезный ущерб лакокрасочному покрытию, если они остаются на поверхности кузова долгое время. Воздействие высоких температур (например, прямых солнечных лучей) может усилить коррозионный эффект. Во избежание повреждения лакокрасочного покрытия немедленно удаляйте с поверхности кузова любые агрессивные вещества, не дожидаясь полной мойки автомобиля.

Автомобиль следует мыть в затененном месте, избегая воздействия прямых солнечных лучей. Если автомобиль длительное время находился на солнце, перед мойкой следует перевести его в тень до полного остывания поверхности кузова.

Порядок мойки

1. Убедитесь в отсутствии на поверхности кузова листьев и птичьего помета.

Чтобы обеспечить чистоту и гладкость поверхности кузова, подобные загрязнения следует незамедлительно удалить и сразу же промыть поверхность чистой водой.

2. Тщательно промойте кузов чистой водой, чтобы удалить пыль.

Вымойте автомобиль водой с помощью мягкой щетки, губки или мягкой ткани.

3. Закончив мойку и ополаскивание, протрите кузов насухо с помощью специальной замшевой тряпки или мягкого махрового полотенца. Не следует оставлять автомобиль сохнуть естественным образом, поскольку это может привести к потускнению кузова и образованию разводов.

! ВНИМАНИЕ

- › Не используйте для мойки автомобиля кислотные, сильнощелочные или сильнодействующие химические чистящие средства. Длительное воздействие активных чистящих средств может вызвать серьезную коррозию лакокрасочного покрытия кузова и декоративных поверхностей, что негативно скажется на внешнем виде автомобиля.

- › После мойки, а также после преодоления затопленных участков дороги, следует проверить исправность тормозной системы, слегка нажав на педаль тормоза.
- › В холодную погоду не следует промывать замочные скважины, зазоры дверей и тому подобные места во избежание обледенения уплотнителей или замочных скважин.
- › Во время мойки автомобиля запрещается открывать дверцу топливозаправочной горловины и крышку зарядного порта для промывки их внутренней части.
- › Не направляйте струю воды на область порога при открытой сдвижной двери во время мойки автомобиля во избежание повреждения электронных компонентов.
- › Перед мойкой автомобиля обязательно закройте окна и не направляйте поток воды высокого давления на уплотнители. В противном случае уплотнители могут деформироваться под действием потока воды высокого давления, а вода может попасть внутрь салона.

Полировка

Полировка способствует поддержанию внешнего вида автомобиля в хорошем состоянии. Для достижения наилучшего результата перед полировкой автомобиль следует тщательно вымыть.

В настоящее время существует множество типов полировки. Следует внимательно подходить к выбору, поскольку при использовании неподходящего типа полировки не только не будет обеспечена надлежащая защита кузова, но и возможно изменение цвета лакокрасочного покрытия.

Как правило, следует учитывать такие факторы, как особенности применения автомобильного воска, возраст автомобиля, цвет лакокрасочного покрытия и условия эксплуатации автомобиля. За подробной информацией обращайтесь в сервисный центр или к квалифицированному специалисту.

Восстановление лакокрасочного покрытия

Следует регулярно проверять кузов на наличие сколов и царапин. При обнаружении дефектов такого типа следует немедленно восстановить лакокрасочное покрытие, чтобы не допустить образования коррозии металла в местах дефектов.

Восстановить лакокрасочное покрытие можно только на небольших сколах и царапинах. Для ремонта повреждений большой площади обратитесь к специалистам.

Уход за кузовом

Уход за матовым лакокрасочным покрытием

Если на автомобиль нанесено матовое покрытие, уход за ним и его эксплуатация должны осуществляться следующим образом:

- › Не используйте автоматические мойки с жесткими щетками для мойки автомобиля, так как они могут повредить лакокрасочное покрытие. Мойте автомобиль вручную с помощью мягкой губки, неагрессивного моющего средства и большого количества воды.
- › При чистке кузова соблюдайте аккуратность и осторожность, не трите лакокрасочное покрытие и не давите на кузов с чрезмерным усилием. Подобные манипуляции могут привести к изменению покрытия и появлению неравномерных бликов.
- › Слишком частая мойка автомобиля может привести к повреждению лакокрасочного покрытия и появлению неравномерных бликов.
- › Мойте автомобиль вдали от прямых солнечных лучей.
- › Не используйте для обработки лакокрасочного покрытия очистители, абразивные материалы или другие полировочные средства (например, полировочный воск), так как это может привести к повреждению лакокрасочного покрытия.
- › При появлении следов воска на лакокрасочном покрытии, немедленно удалите их с помощью очистителя силикона. Операция должна выполняться аккуратно и без особых усилий.
- › Избегайте попадания смолы или жирных веществ на лакокрасочное покрытие, так как они могут оставлять пятна.

- › При появлении маслянных пятен удалите их с помощью очистителя смолы.
- › В случае появления птичьего помета или насекомых на кузове немедленно очищайте поверхность автомобиля водой или аппаратом высокого давления. При прочном налипании помета или насекомых на кузов, распылите средство от насекомых перед очисткой.

Проверка утечек жидкостей

Для обеспечения безопасности движения рекомендуется перед каждой поездкой проверять наличие под автомобилем следов утечки топлива, масла или других жидкостей. При обнаружении утечек немедленно обратитесь в сервисный центр для проведения диагностики и ремонта.

Антикоррозийный воск

Покрытие внутренних полостей антикоррозийным воском применяется для обработки таких частей автомобиля, как двери, капот, пороговые балки и т.д. и позволяет изолировать металл от контакта с водой и коррозионными веществами. Данный метод также улучшает антикоррозийные свойства автомобиля и продлевает срок его службы. При движении автомобиля в условиях высоких температур или по ухабистым дорогам излишки антикоррозийного воска могут вытекать из полостей автомобиля, что не является неисправностью. Излишки воска можно убрать при помощи моющего средства, разбавленного в горячей воде.

⚠ ПРЕДУПРЕЖДЕНИЕ

Чистящие средства могут содержать вредные компоненты и представлять опасность для здоровья. Во время чистки салона рекомендуется открыть двери или окна автомобиля. Используйте только чистящие средства, предназначенные специально для автомобилей, и обращайтесь внимательно на указания на упаковке.

ℹ УВЕДОМЛЕНИЕ

- › При чистке салона автомобиля не допускайте попадания воды или других жидкостей непосредственно в зазоры комбинации приборов и расположенные на полу или вблизи электрические устройства во избежание нарушений работы электросистемы.
- › Не мойте пол автомобиля водой, это может привести к коррозии кузова.

Напольные покрытия

Регулярно очищайте напольное покрытие от пыли с помощью пылесоса. Накопление пыли может привести к ускорению износа напольного покрытия.

Регулярная очистка с помощью моющего средства способствует поддержанию первоначальной чистоты напольного покрытия. Для очистки напольных покрытий следует использовать пенящиеся чистящие средства. По возможности избегайте намочания напольного покрытия. Не разбавляйте пенящиеся средства водой.

Текстильные материалы

Следует регулярно очищать текстильные элементы салона от пыли и загрязнений с помощью пылесоса.

Также их можно очищать с помощью мягкой ткани, смоченной мыльным раствором средней температуры. Во избежание образования разводов следует затем протереть очищаемый элемент сухой тряпкой и высушить на воздухе.

Чтобы удалить стойкие загрязнения, используйте моющие средства для текстильных изделий. Следуйте указаниям по их применению.

Кожаные поверхности

Регулярно удаляйте пыль и загрязнения с помощью пылесоса, особенно в местах швов и складок.

Уход за салоном

Кожаные поверхности можно очистить с помощью влажной мягкой тряпки, после чего отполировать с помощью сухого куска мягкой материи. Для более тщательной очистки можно использовать специальное чистящее средство для кожаных изделий.

После использования чистящего средства следует незамедлительно протереть кожаную поверхность с помощью сухой мягкой ткани. Не оставляйте тряпки, смоченные в чистящем средстве, в контакте с элементами салона. Некоторые моющие средства могут вызвать обесцвечивание материалов или разрушение волокон обивки.

Для очистки кожаных поверхностей запрещается использовать жидкости, содержащие органические вещества, такие как спирт, а также бензин, кислотные или щелочные растворы.

При очистке запрещается использовать щетки, жесткие губки и другие инструменты с грубой поверхностью.

При очистке запрещается использовать силиконовые или гелевые накладки на кожаных поверхностях, так как они приводят к затвердеванию кожи и появлению трещин на ней.

Искусственная замша

Регулярно удаляйте пыль с поверхности замшевого материала с помощью мягкой щетки, сухой ткани или пылесоса.

В случае появления пятен на поверхности замшевого материала необходимо соблюдать следующие правила обработки:

- › Прежде чем удалить пятно, сначала удалите налет на пятне. Если на поверхности остались пятна от густых продуктов (например, от йогурта, варенья и т. д.), соскребите их скребком или жесткой пластиной. Для жидких пятен используйте белую впитывающую бумагу или губку.
- › Для протирки используйте чистую отжатую белую тряпку или губку.
- › При очистке не допускайте чрезмерного увлажнения поверхности искусственной замши. При необходимости несколько раз протрите поверхность тряпкой или губкой.
- › Отдельные пятна необходимо удалять немедленно. Во избежание дальнейшего распространения пятна протирайте его от краев к центру пятна.
- › При протирке не надавливайте на поверхность, иначе пятно может расшириться или проникнуть вглубь материала.
- › При использовании чистящих средств их не следует наносить непосредственно на поверхность материала из искусственной замши. Не используйте щелочные или спиртосодержащие чистящие средства на основе растворителей.

- › После полного высыхания материала из искусственной замши поверхность можно слегка почистить мягкой щеткой для ее восстановления.

Резиновые элементы

По причине воздействия окружающей среды резиновые детали могут загрязняться и тускнеть. Следует регулярно обрабатывать их специальным средством для ухода за резиной, особенно те из них, которые подвержены трению.

Во избежание повреждений и возникновения шумов не следует обрабатывать резиновые уплотнители средствами, содержащими силикон. Используйте только воду и специализированные моющие средства.

Пластиковые элементы

f УВЕДОМЛЕНИЕ

Использование жидкостей, содержащих спирт или растворители (таких как нитрорастворители, охлаждающие чистящие средства, горючие вещества, парфюмерия и косметические средства), может привести к повреждению поверхности пластиковых деталей. Их следует очищать с помощью мягкой ткани из микроволокна, слегка смоченной водой.

К пластиковым элементам, помимо прочего, относятся следующие: поверхности из искусственной кожи, обшивка потолка, плафоны, дефлекторы, окрашенные детали салона.

Окна

Очистите внутреннюю и наружную поверхности оконных стекол средством для мытья окон, после чего вытрите насухо стекла и пластмассовые поверхности с помощью мягкой ткани или бумажного полотенца.

! ВНИМАНИЕ

Если заднее окно оснащено нагревательными нитями, чрезмерное усилие при протирке может вызвать их смещение или повреждение. Поэтому стекло следует протирать аккуратными движениями вдоль нагревательных нитей.

Ремень безопасности

- › Загрязненный ремень безопасности можно очистить с помощью мыльного раствора средней температуры. Не следует использовать хлорсодержащие средства, красители и растворители, поскольку это может сократить срок службы ремня безопасности.

Перед поездкой ремни безопасности следует высушить на воздухе.

Уход за салоном

- › Скапливание пыли на направляющем кольце ремня безопасности может замедлить его втягивание. В этом случае следует очистить внутреннюю поверхность направляющего кольца мыльным раствором средней температуры.

Меры по предотвращению коррозии

Факторы, влияющие на скорость образования коррозии

- › Накопление грязи, пыли или льда на нижней части кузова ускоряет коррозию.
- › Нарушение целостности лакокрасочного покрытия и других защитных покрытий из-за ударов гравия или мелких столкновений ускоряет коррозию.
- › В регионах с повышенной влажностью воздуха, а также в регионах, где температура воздуха не опускается ниже точки замерзания, коррозия происходит быстрее.
- › Промышленные выбросы, соленый воздух приморских районов и избыточное использование солей в дорожных реагентах также ускоряют процесс разрушения лакокрасочного покрытия и коррозии кузова автомобиля.
- › Повышенная температура ускоряет коррозию плохо вентилируемых деталей.

Защита автомобиля от коррозии

- › Паркуйте автомобиль в хорошо проветриваемом и сухом месте.
- › Поддерживайте автомобиль в чистоте, регулярно мойте его чистой холодной водой и нейтральными моющими средствами.

- › Регулярно проверяйте лакокрасочное покрытие на повреждения и как можно скорее устраняйте их.
- › Проверяйте нижнюю часть кузова на предмет скопления песка, грязи или льда и удаляйте их водой по мере необходимости.
- › Регулярно проверяйте внутреннюю часть автомобиля, чтобы убедиться, что под ковриками сухо и чисто. Будьте особенно осторожны при транспортировке химических веществ, моющих средств, удобрений, соли и т. д., используйте для этого подходящие контейнеры. Если обнаружены разливы или утечки, немедленно очистите их и обеспечьте сухость.
- › Поддерживайте чистоту дренажных отверстий в дверях, чтобы в них не скапливалась вода.
- › Если на поверхность кузова попали птичий помет, смола, насекомые, асфальт, цемент, промышленная пыль, каменноугольный деготь, бензин, бензол или другие подобные материалы, их следует очистить при первой же возможности.

Меры по предотвращению коррозии

- › Если Вам приходится часто совершать поездки по дорогам, где используется противогололедный реагент, по солонцово-солончаковой почве, по побережью и в других местах с высоким содержанием соли, следует своевременно смывать солевые отложения с нижней части автомобиля пресной водой и принять дополнительные меры по уходу, например установить защиту для ходовой части.
- › Если Вы часто ездите по гравийным дорогам, рекомендуем установить брызговики на колесные арки.

Длительное хранение автомобиля

Место стоянки необходимо выбирать таким образом, чтобы состояние автомобиля во время стоянки не ухудшалось и обеспечивалась простота последующего запуска двигателя. По возможности оставляйте автомобиль на крытой стоянке.

В случае необходимости парковки автомобиля на длительное время (более чем на месяц) проведите подготовительные мероприятия:

- › Долейте топливо.
- › Тщательно вымойте и высушите кузов.
- › Уберите в салоне, чтобы в нем было чисто и сухо.
- › Разблокируйте стояночный тормоз и застопорите колеса.
- › Приоткройте окна с одной стороны (при стоянке в помещении).
- › Отсоедините отрицательную клемму аккумуляторной батареи.
- › Подложите под щетки стеклоочистителей сложенные полотенца или ткань, чтобы они не касались ветрового стекла.
- › Обработайте все уплотнители дверей силиконовой смазкой, чтобы предотвратить их прилипание.
- › Накройте автомобиль чехлом из хлопчатобумажной ткани или иного дышащего материала. Воздухонепроницаемые материалы, такие как пластиковая пленка, накапливают влагу и могут повредить лакокрасочное покрытие кузова автомобиля.
- › Автомобиль должен храниться в проветриваемом месте вдали от легковоспламеняющихся и взрывоопасных материалов.
- › Чтобы продлить срок службы аккумулятора, если время стоянки автомобиля превышает 7 дней, рекомендуется поддерживать зарядку аккумуляторной батареи на уровне от 40% до 60%.
При хранении без использования в течение более 3 месяцев аккумуляторную батарею необходимо полностью заряжать каждые 3 месяца, а затем разряжать на 40% - 60% во время движения. Это продлит срок службы аккумуляторной батареи.
- › В связи с техническими особенностями тяговой аккумуляторной батареи при длительном хранении автомобиля температура окружающей среды не должна составлять ниже -40°C. Если автомобиль не используется в течение продолжительного времени (более 3 месяцев), при хранении автомобиля поддерживайте температуру окружающей среды в диапазоне от -20°C до 45°C для поддержания работоспособности его аккумуляторной батареи;

Длительное хранение автомобиля

При хранении в течение менее 6 месяцев температура окружающей среды должна находиться в диапазоне от 0°C до 45°C, при хранении в течение более 6 месяцев температура окружающей среды должна находиться в диапазоне от 0°C до 35°C.

- › Длительное хранение с низким уровнем заряда может привести к чрезмерной разрядке аккумулятора, что станет причиной ухудшения его характеристик и даже поломки.

i УВЕДОМЛЕНИЕ

Рекомендуется проверять заряд тяговой аккумуляторной батареи каждый месяц. Если на комбинации приборов горит индикатор разряда тяговой аккумуляторной батареи, зарядите батарею как можно скорее.

Утилизация тяговой аккумуляторной батареи

При необходимости замены или утилизации тяговой аккумуляторной батареи обязательно проконсультируйтесь с сервисным центром в отношении требований к утилизации.

Утилизация тяговой аккумуляторной батареи ненадлежащим образом может привести к загрязнению окружающей среды или возникновению несчастных случаев.

⚠ ПРЕДУПРЕЖДЕНИЕ

- › Не продавайте, не передавайте и не модифицируйте тяговую аккумуляторную батарею.

Если тяговая аккумуляторная батарея используется вне автомобиля или каким-либо образом модернизируется, могут возникнуть аварийные ситуации, такие как поражение электрическим током, возгорание, задымление, утечка электролита и взрыв.

- › Не утилизируйте тяговую аккумуляторную батарею самостоятельно. В противном случае существует опасность загрязнения окружающей среды и вероятность поражения электрическим током.

- › В целях собственной безопасности ни при каких обстоятельствах не вскрывайте и не модифицируйте тяговую аккумуляторную батарею. При необходимости ремонта, демонтажа, замены или утилизации аккумуляторной батареи обратитесь в сервисный центр.

Техническое обслуживание автомобиля

Необходимость проведения технического обслуживания:

Техническое обслуживание позволяет диагностировать текущее состояние Вашего автомобиля.

В процессе эксплуатации все детали автомобиля неизбежно подвергаются износу. Для гарантирования безопасности вождения автомобиля необходимо своевременно проходить плановые технические осмотры, надлежащим образом осуществлять обслуживание и ремонт. Это позволит Вашему автомобилю максимально долго сохранять свои эксплуатационные характеристики.

Прохождение технического обслуживания позволит Вам управлять автомобилем с большей уверенностью и спокойствием. При проведении технического обслуживания возможно оценить состояние и осуществить необходимый профилактический ремонт комплектующих и, тем самым, предотвратить возможные серьезные проблемы. Это позволит Вам уверенно пользоваться автомобилем до следующего планового посещения автосервиса.

Техническое обслуживание позволит Вам снизить затраты на эксплуатацию автомобиля.

Техническое обслуживание позволит Вам увеличить срок службы автомобиля.

Тормозные колодки, шины, а также и другие компоненты автомобиля в процессе работы подвергаются износу и утрачивают свои эксплуатационные качества.

Дальнейшее использование деталей и компонентов, достигших предела износа, может послужить причиной возникновения неисправностей и даже привести к ДТП. Поэтому необходимо своевременно проходить плановое техническое обслуживание.

Техническое обслуживание позволит Вам уменьшить количество проблем, связанных с ремонтом автомобиля.

Виды технического обслуживания автомобиля

Ежедневный осмотр и уход

При каждодневной эксплуатации автомобиля его владелец должен проводить осмотр и уход за автомобилем. Объем и периодичность осмотра и ухода за автомобилем определяется его владельцем на основании пробега автомобиля, времени эксплуатации, а также оценивая его состояние в процессе движения. Рекомендуется осмотр и уход за автомобилем производить перед поездкой на длительные расстояния, а также во время мойки или заправки автомобиля.

Техническое обслуживание автомобиля

Меры безопасности при подготовке и требования к месту проведения технического осмотра автомобиля:

Запрещается производить осмотр в тех местах, где при этом создается помехадвижению пешеходов или транспорта.

Не производите осмотр на наклонной местности, т.к. автомобиль может сдвинуться с места, что создаст опасностьполучения травмы. Во избежание случайного получения травмы начинайте осмотр только после полного прекращения вращения колес ипостановки автомобиля на стояночный тормоз.

Меры безопасности при осмотре моторного отсека автомобиля:

Не производите осмотр при работающем двигателе — это очень опасно.

Запрещается производить осмотр при включенном зажигании — это может привести к травмам.

Во избежание ожога не прикасайтесь к выхлопной трубе и радиатору сразу после выключения двигателя.

Во избежание возгорания запрещается помещать посторонние предметы в моторный отсек, в особенности бумагу, ткань и прочие легковоспламеняющиеся материалы.

Во избежание возникновения неисправностей запрещается отсоединять шлангии провода.

Объекты проверки и порядок осмотра:

1. Откройте капот (отсек двигателя)
 - уровень тормозной жидкости
 - уровень масла в двигателе
 - уровень охлаждающей жидкости
 - уровень омывающей жидкости
2. Осмотр снаружи автомобиля
 - давление в шинах
 - трещины, повреждения шин
 - глубина протектора шин,
 - чрезмерный износ
 - загрязнения,повреждения осветительных приборов
3. На месте водителя
 - функционирование стояночного тормоза
 - работа двигателя
 - работа педали тормоза
 - подача омывающей жидкости
 - работа стеклоочистителей
 - работа системы освещения и указателей поворота
4. Во время движения
 - работа тормозной системы
 - работа двигателя на низкой скорости и при ускорении
 - проверка неисправностей, обнаруженных в предыдущий день

Техническое обслуживание автомобиля

Плановое техническое обслуживание автомобиля:

Владелец автомобиля должен проводить плановое техническое обслуживание автомобиля в строгом соответствии со сроками и в объеме, указанными в «Графике планового технического обслуживания», приведенном ниже в данной сервисной книжке.

Во избежание возникновения непредвиденного ущерба, а так же в целях сохранения гарантийного обслуживания автомобиля для прохождения планового технического обслуживания, обращайтесь только в сервисные центры Компании WEY.

После проведения планового технического обслуживания работники сервисного центра Компании WEY должны поставить соответствующую отметку в талоне технического обслуживания и заверить ее печатью сервисного центра Компании WEY.

График планового технического обслуживания

Двигатель E15BD											
Наименование	Месяцы	12	24	36	48	60	72	84	96	108	120
	(км) ×1000	10	25	40	55	70	85	100	115	130	145
Моторное масло*		3	3	3	3	3	3	3	3	3	3
Уплотнительная шайба сливной пробки масляного поддона*		3	3	3	3	3	3	3	3	3	3
Масляный фильтр*		3	3	3	3	3	3	3	3	3	3
Дроссельная заслонка			Ч			Ч		Ч		Ч	
Свечи зажигания	Замена каждые 36 месяцев или 40,000 километров в зависимости от того, что наступит раньше										
Замена ремня генератора/водяного насоса	Замена каждые 100,000 километров										
Жидкость трансмиссии DHT*	Замена каждые 48 месяцев или 55,000 километров в зависимости от того, что наступит раньше										
Масло в заднем редукторе*	При нормальных условиях эксплуатации масло залито на весь срок службы. При эксплуатации в тяжёлых условиях (пыльные дороги, преодоление бродов, очень холодные или засоленные дороги, поездки на короткие расстояния, дождливая и снежная погода и т.д.). Замена каждые 48 месяцев или 55,000 километров в зависимости от того, что наступит раньше										
Сидения второго ряда, самообучение	Выполнение на каждом ТО										
Трос направляющей передвижения сиденья	Проверка регулировки на каждом ТО										
Направляющие сидений		Ч	Ч	Ч	Ч	Ч	Ч	Ч	Ч	Ч	Ч
Электрическая сдвижная дверь		П	П	П	П	П	П	П	П	П	П
Крепление основных узлов и агрегатов		П	П	П	П	П	П	П	П	П	П
Состояние тормозных дисков и колодок		П	П	П	П	П	П	П	П	П	П
Давление в шинах и их износ		П	П	П	П	П	П	П	П	П	П
Перестановка колёс		3	3	3	3	3	3	3	3	3	3
Шарниры подвески, рулевого управления, приводов колёс, их пыльники, люфт ступичных подшипников		П	П	П	П	П	П	П	П	П	П
Элемент воздушного фильтра*		3	3	3	3	3	3	3	3	3	3
Фильтр салона*		3	3	3	3	3	3	3	3	3	3
Фильтр адсорбера паров топлива* (Чистка, замена при необходимости).				Ч/3		Ч/3		Ч/3		Ч/3	
Охлаждающая жидкость батареи и электросистемы	Замена каждые 48 месяцев или 80,000 километров в зависимости от того, что наступит раньше										
Охлаждающая жидкость двигателя	Замена каждые 48 месяцев или 55,000 километров в зависимости от того, что наступит раньше										
Тормозная жидкость	Замена каждые 24 месяца или 40,000 километров в зависимости от того, что наступит раньше										
Внешняя проверка чистоты радиатора охлаждения ДВС		П	П	П	П	П	П	П	П	П	П

График планового технического обслуживания

Внешняя проверка чистоты радиатора интеркулера	п	п	п	п	п	п	п	п	п	п
Аккумуляторная батарея (Проверка заряда, герметичности, фиксации клемм)	п	п	п	п	п	п	п	п	п	п
Визуальная проверка состояния высоковольтной проводки	п	п	п	п	п	п	п	п	п	п
Зарядный разъём, проверка функционирования	п	п	п	п	п	п	п	п	п	п
Зарядный разъём, проверка проходимости дренажной трубки	п	п	п	п	п	п	п	п	п	п
Система электропривода, визуальная проверка состояния	п	п	п	п	п	п	п	п	п	п
Проверка состояния корпуса высоковольтной батареи на отсутствие коррозии, царапин, деформаций, повреждений, ослабленного крепежа)	п	п	п	п	п	п	п	п	п	п
Проверка состояния защитного покрытия нижней части батареи (царапины, коррозия, повреждения)	п	п	п	п	п	п	п	п	п	п
Высоковольтная система, разъёмы высокого и низкого напряжения проверка на отсутствие загрязнений, коррозии, повреждений и ослаблений	п	п	п	п	п	п	п	п	п	п
Проверка состояния силовой батареи (SOC, температура, напряжение ячеек, сопротивление изоляции высоковольтной батареи)	п	п	п	п	п	п	п	п	п	п
Заземляющее устройство батареи проверка (ослабление, повреждение)	п	п	п	п	п	п	п	п	п	п
Панорамный люк*	Смазка первый раз на первом ТО, 12 месяцев или 10,000 километров, в зависимости от того, что наступит раньше. Смазка второй раз на втором ТО, 24 месяца или 25,000 километров, в зависимости от того, что наступит раньше. Далее, проверка смазки люка на каждом ТО, через 12 месяцев или 15,000 километров, в зависимости от того, что наступит раньше.									
Дренаж люка*	п	п	п	п	п	п	п	п	п	п
Проверка утечек (масло/технические жидкости)	п	п	п	п	п	п	п	п	п	п
Световые приборы, звуковой сигнал, стеклоочистители и омыватели	п	п	п	п	п	п	п	п	п	п
Крышка топливного бака, топливный бак, топливопроводы (Корректность фиксации трубок, отсутствие течей)	п	п	п	п	п	п	п	п	п	п
Осмотр ЛКП кузова на наличие повреждений и заполнение карты осмотра в сервисной книжке				п		п		п		п

График планового технического обслуживания

Примечание:

П: означает Проверка

З: означает Замена

Ч: означает Чистка

С: означает Смазка

*: интервалы обслуживания должны быть уменьшены при эксплуатации в сложных условиях

Пункты проверки технических жидкостей

1. Проверяйте уровень масла каждые 5000 км и, при уровне масла ниже отметки на щупе, добавляйте необходимое количество.
2. При использовании топлива ненадлежащего качества, свечи зажигания могут потребовать более частой замены. Если наблюдаются неравномерные обороты холостого хода, возможно свечи зажигания требуют очистки или замены.
3. Подушки безопасности являются компонентами безопасности, а также нестандартными компонентами и не требуют регулярного обслуживания. Если прошло более 10 лет с даты изготовления Вашего автомобиля, обратитесь в сервисный центр для проверки или замены системы.
4. Из-за различных конфигураций автомобиля некоторые элементы технического обслуживания могут быть неприменимы к приобретенному Вами автомобилю. Ориентируйтесь на фактическую сборку Вашего автомобиля.

Тяжелые условия эксплуатации

При эксплуатации авто в тяжелых условиях эксплуатации, следует сократить интервалы сервисного обслуживания до 7500 км.

Также рекомендуется производить проверку всех технических жидкостей каждые 1000–2000 км.

К тяжелым условиям эксплуатации относится следующее:

1. Поездки с высокими нагрузками.
2. Буксировка прицепа.
3. Эксплуатация автомобиля по пыльным дорогам и пересеченной местности (втч. шахтные/строительные площадки и грунтовые дороги).
4. Длительная работа двигателя на холостых оборотах или езда на малых оборотах на большие расстояния.
5. Частая эксплуатация на высоте выше 2 000 м над уровнем моря.
6. Частые поездки на расстояние менее 8 км.
7. Непрерывное движение на высокой скорости (более 70% от максимальной скорости автомобиля) более 2 часов.
8. Движение по ухабистым или залитым водой дорогам, холмистой или горной местности.

Программа «Помощь на дороге»

В любое время суток владелец автомобиля может позвонить по телефону информационного центра WEY (звонок бесплатный), и специалисты компании окажут помощь в кратчайшие сроки. Подробные условия и содержание программы Вы можете узнать на сайте компании:
<http://GWM-WEY.RU>.

Свидетельство о прохождении планового технического обслуживания

Первое техническое обслуживание по достижении 10 000 км пробега либо 12 месяцев, в зависимости от того, что наступит ранее. Далее, через каждые 15000 км пробега либо через каждые 12 месяцев эксплуатации, в зависимости от того, что наступит ранее, своевременно посещать сервисный центр Компании WEY для прохождения технического осмотра и обслуживания.

<p style="text-align: center;">Отметка о плановом техническом обслуживании</p> <p>Дата текущего технического обслуживания:</p> <p>Пробег на момент текущего технического обслуживания:</p> <p>Пробег к моменту следующего технического обслуживания:</p> <p>Представитель сервисного центра:</p> <p>Печать сервисного центра:</p>
--

<p style="text-align: center;">Отметка о плановом техническом обслуживании</p> <p>Дата текущего технического обслуживания:</p> <p>Пробег на момент текущего технического обслуживания:</p> <p>Пробег к моменту следующего технического обслуживания:</p> <p>Представитель сервисного центра:</p> <p>Печать сервисного центра:</p>
--

<p style="text-align: center;">Отметка о плановом техническом обслуживании</p> <p>Дата текущего технического обслуживания:</p> <p>Пробег на момент текущего технического обслуживания:</p> <p>Пробег к моменту следующего технического обслуживания:</p> <p>Представитель сервисного центра:</p> <p>Печать сервисного центра:</p>
--

<p style="text-align: center;">Отметка о плановом техническом обслуживании</p> <p>Дата текущего технического обслуживания:</p> <p>Пробег на момент текущего технического обслуживания:</p> <p>Пробег к моменту следующего технического обслуживания:</p> <p>Представитель сервисного центра:</p> <p>Печать сервисного центра:</p>
--

<p style="text-align: center;">Отметка о плановом техническом обслуживании</p> <p>Дата текущего технического обслуживания:</p> <p>Пробег на момент текущего технического обслуживания:</p> <p>Пробег к моменту следующего технического обслуживания:</p> <p>Представитель сервисного центра:</p> <p>Печать сервисного центра:</p>
--

<p style="text-align: center;">Отметка о плановом техническом обслуживании</p> <p>Дата текущего технического обслуживания:</p> <p>Пробег на момент текущего технического обслуживания:</p> <p>Пробег к моменту следующего технического обслуживания:</p> <p>Представитель сервисного центра:</p> <p>Печать сервисного центра:</p>
--

<p style="text-align: center;">Отметка о плановом техническом обслуживании</p> <p>Дата текущего технического обслуживания:</p> <p>Пробег на момент текущего технического обслуживания:</p> <p>Пробег к моменту следующего технического обслуживания:</p> <p>Представитель сервисного центра:</p> <p>Печать сервисного центра:</p>
--

<p style="text-align: center;">Отметка о плановом техническом обслуживании</p> <p>Дата текущего технического обслуживания:</p> <p>Пробег на момент текущего технического обслуживания:</p> <p>Пробег к моменту следующего технического обслуживания:</p> <p>Представитель сервисного центра:</p> <p>Печать сервисного центра:</p>
--

Свидетельство о прохождении планового технического обслуживания

Первое техническое обслуживание по достижении 10 000 км пробега либо 12 месяцев, в зависимости от того, что наступит ранее. Далее, через каждые 15000 км пробега либо через каждые 12 месяцев эксплуатации, в зависимости от того, что наступит ранее, своевременно посещать сервисный центр Компании WEY для прохождения технического осмотра и обслуживания.

Отметка о плановом техническом обслуживании

Дата текущего технического обслуживания:

Пробег на момент текущего технического обслуживания:

Пробег к моменту следующего технического обслуживания:

Представитель сервисного центра:

Печать сервисного центра:

Отметка о плановом техническом обслуживании

Дата текущего технического обслуживания:

Пробег на момент текущего технического обслуживания:

Пробег к моменту следующего технического обслуживания:

Представитель сервисного центра:

Печать сервисного центра:

Отметка о плановом техническом обслуживании

Дата текущего технического обслуживания:

Пробег на момент текущего технического обслуживания:

Пробег к моменту следующего технического обслуживания:

Представитель сервисного центра:

Печать сервисного центра:

Отметка о плановом техническом обслуживании

Дата текущего технического обслуживания:

Пробег на момент текущего технического обслуживания:

Пробег к моменту следующего технического обслуживания:

Представитель сервисного центра:

Печать сервисного центра:

Отметка о плановом техническом обслуживании

Дата текущего технического обслуживания:

Пробег на момент текущего технического обслуживания:

Пробег к моменту следующего технического обслуживания:

Представитель сервисного центра:

Печать сервисного центра:

Отметка о плановом техническом обслуживании

Дата текущего технического обслуживания:

Пробег на момент текущего технического обслуживания:

Пробег к моменту следующего технического обслуживания:

Представитель сервисного центра:

Печать сервисного центра:

Отметка о плановом техническом обслуживании

Дата текущего технического обслуживания:

Пробег на момент текущего технического обслуживания:

Пробег к моменту следующего технического обслуживания:

Представитель сервисного центра:

Печать сервисного центра:

Отметка о плановом техническом обслуживании

Дата текущего технического обслуживания:

Пробег на момент текущего технического обслуживания:

Пробег к моменту следующего технического обслуживания:

Представитель сервисного центра:

Печать сервисного центра:

Свидетельство о прохождении планового технического обслуживания

Первое техническое обслуживание по достижении 10 000 км пробега либо 12 месяцев, в зависимости от того, что наступит ранее. Далее, через каждые 15000 км пробега либо через каждые 12 месяцев эксплуатации, в зависимости от того, что наступит ранее, своевременно посещать сервисный центр Компании WEY для прохождения технического осмотра и обслуживания.

<p align="center">Отметка о плановом техническом обслуживании</p> <p>Дата текущего технического обслуживания:</p> <p>Пробег на момент текущего технического обслуживания:</p> <p>Пробег к моменту следующего технического обслуживания:</p> <p>Представитель сервисного центра:</p> <p>Печать сервисного центра:</p>

<p align="center">Отметка о плановом техническом обслуживании</p> <p>Дата текущего технического обслуживания:</p> <p>Пробег на момент текущего технического обслуживания:</p> <p>Пробег к моменту следующего технического обслуживания:</p> <p>Представитель сервисного центра:</p> <p>Печать сервисного центра:</p>

<p align="center">Отметка о плановом техническом обслуживании</p> <p>Дата текущего технического обслуживания:</p> <p>Пробег на момент текущего технического обслуживания:</p> <p>Пробег к моменту следующего технического обслуживания:</p> <p>Представитель сервисного центра:</p> <p>Печать сервисного центра:</p>

<p align="center">Отметка о плановом техническом обслуживании</p> <p>Дата текущего технического обслуживания:</p> <p>Пробег на момент текущего технического обслуживания:</p> <p>Пробег к моменту следующего технического обслуживания:</p> <p>Представитель сервисного центра:</p> <p>Печать сервисного центра:</p>

<p align="center">Отметка о плановом техническом обслуживании</p> <p>Дата текущего технического обслуживания:</p> <p>Пробег на момент текущего технического обслуживания:</p> <p>Пробег к моменту следующего технического обслуживания:</p> <p>Представитель сервисного центра:</p> <p>Печать сервисного центра:</p>

<p align="center">Отметка о плановом техническом обслуживании</p> <p>Дата текущего технического обслуживания:</p> <p>Пробег на момент текущего технического обслуживания:</p> <p>Пробег к моменту следующего технического обслуживания:</p> <p>Представитель сервисного центра:</p> <p>Печать сервисного центра:</p>

<p align="center">Отметка о плановом техническом обслуживании</p> <p>Дата текущего технического обслуживания:</p> <p>Пробег на момент текущего технического обслуживания:</p> <p>Пробег к моменту следующего технического обслуживания:</p> <p>Представитель сервисного центра:</p> <p>Печать сервисного центра:</p>

<p align="center">Отметка о плановом техническом обслуживании</p> <p>Дата текущего технического обслуживания:</p> <p>Пробег на момент текущего технического обслуживания:</p> <p>Пробег к моменту следующего технического обслуживания:</p> <p>Представитель сервисного центра:</p> <p>Печать сервисного центра:</p>



A series of 20 horizontal lines spaced evenly down the page, intended for writing or drawing.



11

Гарантийное обслуживание

Сведения о гарантийных обязательствах	392
Осмотр кузова	397
Что необходимо знать о гарантии	400
Обязанности владельца автомобиля	405
Карточка замены одометра	406
Регистрационная карточка с информацией об автомобиле.....	409
Карточка регистрации смены владельца	413
Особые отметки.....	415
Предпродажная подготовка.....	416

Сведения о гарантийных обязательствах

Общие положения

Каждый новый автомобиль перед передачей его владельцу проходит предпродажную подготовку и проверку в соответствии с процедурой, определенной компанией WEY. Торговая организация обязана продать Вам автомобиль после проведения комплекса работ по предпродажной подготовке с обязательной отметкой в сервисной книжке.

Долговечность Вашего автомобиля будет всецело зависеть от своевременного обслуживания, предусмотренного сервисной книжкой.

Сведения о гарантийных обязательствах

Гарантийные обязательства, предоставляемые компанией WEY, распространяются на каждый автомобиль, купленный у уполномоченного Дилера и у ООО «ТЭНК Мотор Трейд Рус». Гарантийный период начинается с даты передачи нового автомобиля первому покупателю. В течение указанного ниже в каждом разделе срока или пробега любой уполномоченный Дилер компании WEY обязан отремонтировать или заменить неисправные части автомобиля, которые оговариваются в данном разделе, если причиной их неисправности, при условии надлежащего использования автомобиля, явились заводские дефекты (использование некачественных материалов при производстве автомобиля или нарушение технологии производства). Метод ремонта или замены определяются Дилером. Детали и узлы, заменённые по гарантии, становятся собственностью завода-изготовителя.

При установлении гарантии в виде срока, гарантийный период исчисляется с даты передачи нового автомобиля первому покупателю. Дата передачи нового автомобиля первому покупателю указывается в регистрационной карте автомобиля, приведенной в данной сервисной книжке.

При установлении гарантии в виде пробега, пробег определяется по показаниям одометра в день подачи рекламации по качеству. В случае выхода из строя одометра при условии невозможности определения пробега на дату подачи рекламации, пробег определяется для автомобилей, приобретенных для личных, семейных, домашних и иных нужд, не связанных с осуществлением предпринимательской деятельности из расчета 4000 км/месяц, а для автомобилей, приобретенных для осуществления предпринимательской деятельности из расчета 10 000 км/месяц. При выходе одометра из строя владелец автомобиля должен обратиться в сервисный центр компании WEY для замены одометра. Уполномоченный Дилер компании WEY должен внести отметки в «Карточку замены одометра», при-

Сведения о гарантийных обязательствах

веденную в данной сервисной книжке и поставить свою печать.

Срок службы автомобиля WEY составляет 6 лет.

ВНИМАНИЕ

Эксплуатация неисправного автомобиля строго запрещена!

Гарантия на новый автомобиль

Гарантия распространяется на части и компоненты каждого автомобиля, приобретенного у официального Дилера и у ООО «ТЭНК Мотор Трейд Рус», если обнаруженная неисправность была вызвана заводским дефектом (использование некачественных материалов при производстве автомобиля или нарушением технологии производства).

Гарантийный период составляет 3 года или 150000 км пробега в зависимости от того, что наступит ранее (кроме гарантии на быстроизнашиваемые детали). Все обнаруженные или возникшие в результате эксплуатации автомобиля неисправности, подпадающие под гарантию, будут устранены официальным Дилером Компании WEY.

Программа сервисной поддержки постгарантийного обслуживания

Компания ООО «ТЭНК Мотор Трейд Рус» предоставляет Вам дополнительную привилегию в виде сервисной поддержки постгарантийного обслуживания Вашего автомобиля WEY без дополнительных расходов с Вашей стороны. Постгарантийное обслуживание Вашего автомобиля WEY включает работы по ремонту и/или замене компонентов и агрегатов автомобиля (с учетом изложенных ограничений), и действует с момента окончания основной гарантии в течение 24 месяцев или по достижении пробега 150 000 км, а так же включает работы по ремонту и/или замене компонентов электромобиля, таких как литиево-ионная тяговая батарея, электрический конвертер, приводной электромотор, на которые действует с окончания основной гарантии в течение 60 месяцев или по достижении общего пробега 150 000 км., в зависимости от того, что наступит ранее.

Внимание! В процессе эксплуатации допустима деградация тяговой батареи – это не свидетельствует о её неисправности. Деградация батареи электромобиля является естественным процессом и заключается в уменьшении объема заряда, который аккумуляторная батарея способна хранить и выдавать.

Сведения о гарантийных обязательствах

Предоставление настоящей программы не является продлением гарантии. Воспользоваться программой сервисной поддержки Вы можете в любом официальном дилерском центре WEY.

Гарантия на быстроизнашиваемые детали

Время/пробег (в зависимости от того, что наступит ранее)	Спецификация
1 месяц/1000 км	Щетки стеклоочистителя
2 месяца/3000 км	Лампочки (исключение: приборы, имеющие светодиодную подсветку, ксеноновые лампы), стекла
6 месяцев/5000 км	Элементы питания для пульта дистанционного управления, масляный фильтр, топливный фильтр, детали сцепления, свечи, тормозные колодки, тормозные диски, обычное реле (за исключением блока управления)
12 месяцев/20000 км	Аккумуляторные батареи (при надлежащей эксплуатации и отсутствии нештатного оборудования)
24 месяца/50000 км	Все хромированные детали автомобиля, а также детали имеющие глянцевое металлизированное покрытие (нанесенные различными методами)
Гарантия не распространяется на	Шины, картриджи системы ароматизации воздуха, предохранители, фильтры (воздушный фильтр, фильтр кондиционера), коррозию элементов подвески и выхлопной системы

Сведения о гарантийных обязательствах

Гарантия на запасные части

Гарантийный срок на оригинальные запасные части

Все новые оригинальные запасные части, установленные на автомобили или проданные покупателям без установки официальными Дилерами, обеспечиваются гарантией продолжительностью 12 месяцев (кроме быстроизнашиваемых деталей), исчисляемой со дня их установки или со дня их продажи, без ограничения пробега (кроме дефектов, возникших по причине ненадлежащей эксплуатации или некорректной установки запасных частей). При этом, если оригинальная запасная часть была заменена в рамках гарантии на автомобиль, то для замененной запасной части срок гарантии заканчивается одновременно с гарантийным сроком на автомобиль. В случае, если производилась замена детали в рамках гарантии на оригинальную запасную часть, то её гарантийный срок заканчивается по истечению установленного гарантийного срока на оригинальную запасную часть.

Антикоррозийная гарантия на кузов и лакокрасочное покрытие

Гарантия на лакокрасочное покрытие

Гарантия на лакокрасочное покрытие распространяется на все окрашенные части кузова автомобиля (за исключением днища и выхлопной системы), если повреждения поверхности были вызваны заводскими дефектами (использование некачественных материалов или нарушение технологии производства). Гарантийный период на лакокрасочное покрытие составляет 36 месяцев или 150 000 км пробега при условии соблюдения владельцем рекомендаций по уходу за автомобилем, изложенных в Руководстве по эксплуатации.

Гарантия от сквозной коррозии

Гарантия от сквозной коррозии распространяется на все кузовные металлические панели в том случае если причиной возникновения сквозной коррозии стало использование некачественных материалов или нарушение технологии производства. Гарантийный период против сквозной коррозии составляет 6 лет независимо от пробега.

Обязательным условием соблюдения гарантийных обязательств от сквозной коррозии является проведения ежегодного осмотра кузова во время посещения сервисных центров официальных Дилеров. При этом дилером должны быть сделаны соответствующие отметки в Сервисной книжке. В процессе осмотра автомобиля специалисты дилерской сети определяют состояние кузова и

Сведения о гарантийных обязательствах

необходимость выполнения соответствующих работ. Они информируют Владельца об обнаруженных дефектах, возникших вследствие внешнего воздействия (царапины, трещины и сколы краски), которые могут стать будущими очагами коррозии и вносят соответствующие отметки в Сервисную книжку.

Для сохранения права на гарантию от сквозной коррозии Владелец автомобиля должен в течение 3-х недель после осмотра, обратиться к специалистам кузовного ремонта официального Дилера для проведения за свой счет ремонта в соответствии с технологией, предписанной WEY, с использованием оригинальных деталей и материалов.



При несоблюдении данных предписаний Владелец автомобиля теряет право на гарантию от сквозной коррозии.



ВНИМАНИЕ

Термин «сквозная коррозия» означает наличие в кузове сквозного отверстия образовавшегося в результате коррозии металла кузова, возникшей под защитным покрытием по причине исходного дефекта материала или изготовления. В определение «кузов» не включены колесные диски и такие части, как полированные декоративные детали, бамперы, молдинги и петли.

Осмотр кузова

Графическое изображение применимо ко всем моделям

Пометки результата осмотра, используется соответствующий символ

<ul style="list-style-type: none"> ● пескоструй, каменная крошка ○ вмятина, выпуклость + царапина 	<ul style="list-style-type: none"> ■ поврежден кузов ⚡ повреждено ЛКП ▶ повреждено днище автомобиля
--	--

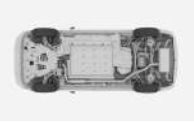
Ежегодный осмотр кузова
Общее состояние автомобиля

отличное хорошее
 удовлетворительное плохое

Повреждения, выявленные ранее, устранены

да нет



Комментарий



Дата _____



Показания одометра, км _____

печать и подпись сервисного центра

Графическое изображение применимо ко всем моделям

Пометки результата осмотра, используется соответствующий символ

<ul style="list-style-type: none"> ● пескоструй, каменная крошка ○ вмятина, выпуклость + царапина 	<ul style="list-style-type: none"> ■ поврежден кузов ⚡ повреждено ЛКП ▶ повреждено днище автомобиля
--	--

Ежегодный осмотр кузова
Общее состояние автомобиля

отличное хорошее
 удовлетворительное плохое

Повреждения, выявленные ранее, устранены

да нет

Комментарий

Дата _____

Показания одометра, км _____

печать и подпись сервисного центра

Осмотр кузова

Графическое изображение применимо ко всем моделям

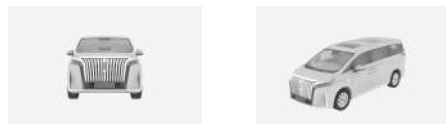

Пометки результата осмотра, используется соответствующий символ

- пескоструй, каменная крошка
- вмятина, выпуклость
- + царапина
- поврежден кузов
- ⚡ повреждено ЛКП
- ▶ повреждено днище автомобиля

Ежегодный осмотр кузова

Общее состояние автомобиля

- отличное
- удовлетворительное
- хорошее
- плохое

Повреждения, выявленные ранее, устранены

- да
- нет

Комментарий

Дата

Показания одометра, км

печать и подпись сервисного центра

Графическое изображение применимо ко всем моделям

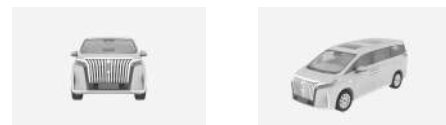

Пометки результата осмотра, используется соответствующий символ

- пескоструй, каменная крошка
- вмятина, выпуклость
- + царапина
- поврежден кузов
- ⚡ повреждено ЛКП
- ▶ повреждено днище автомобиля

Ежегодный осмотр кузова

Общее состояние автомобиля

- отличное
- удовлетворительное
- хорошее
- плохое

Повреждения, выявленные ранее, устранены

- да
- нет

Комментарий



Дата



Показания одометра, км

печать и подпись сервисного центра

Осмотр кузова

Графическое изображение применимо ко всем моделям

Пометки результата осмотра, используется соответствующий символ

● пескоструй, каменная крошка	■ поврежден кузов
○ вмятина, выпуклость	⚡ повреждено ЛКП
+ царапина	▶ повреждено днище автомобиля

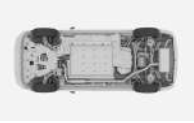
Ежегодный осмотр кузова
Общее состояние автомобиля

отличное хорошее
 удовлетворительное плохое

Повреждения, выявленные ранее, устранены

да нет



Комментарий



Дата _____



Показания одометра, км _____

печать и подпись сервисного центра

Графическое изображение применимо ко всем моделям

Пометки результата осмотра, используется соответствующий символ

● пескоструй, каменная крошка	■ поврежден кузов
○ вмятина, выпуклость	⚡ повреждено ЛКП
+ царапина	▶ повреждено днище автомобиля

Ежегодный осмотр кузова
Общее состояние автомобиля

отличное хорошее
 удовлетворительное плохое

Повреждения, выявленные ранее, устранены

да нет

Комментарий

Дата _____

Показания одометра, км _____

печать и подпись сервисного центра

Что необходимо знать о гарантии

Шины

Гарантия на шины, первоначально установленные на новом автомобиле, предоставляется изготовителями шин.

Периодическое техническое обслуживание

Периодическое техническое обслуживание у официального Дилера является обязательным требованием предоставления гарантии и должно выполняться в соответствии с требованиями, определенными компанией WEY и указанными в данной сервисной книжке.

Оригинальные запасные части

Оригинальными запасными частями являются запасные части прошедшие проверку качества, предоставляемые непосредственно или утвержденные компанией WEY. Применение только оригинальных запасных частей является строго обязательным из соображений безопасности и способствует снижению общих эксплуатационных затрат на автомобиль. Гарантия распространяется исключительно на оригинальные запасные части.

Изменение конструкции

Компания WEY оставляет за собой право проводить кампанию по отзыву автомобилей для обеспечения безопасности, вносить изменения в конструкцию и спецификации выпус-

каемых автомобилей или же изменения в уже проданные автомобили.

Гарантия не распространяется на недостатки, вызванные перечисленным ниже:

1. использование Автомобиля для непредусмотренных целей, например, гонок, ралли, испытаний на время, а также превышение полной разрешенной массы Автомобиля, использование прицепа без надлежащего оснащения и буксировку прицепа, превышающего допустимую массу;
2. дорожно-транспортные происшествия;
3. несвоевременное предоставление или не предоставление клиентом неисправного автомобиля для ремонта к авторизованному Дилеру, несмотря на указания контрольных систем автомобиля о необходимости посещения авторизированной сервисной станции Дилера;
4. до-/переоборудования автомобиля, внесения изменений в комплектацию автомобиля без получения предварительного согласия на это Компании WEY;
5. повреждения в результате движения автомобиля при недостатке эксплуатационных материалов (например, тормозной или охлаждающей жидкости,

Что необходимо знать о гарантии

- масла или смазки), в связи с несвоевременным обнаружением утечки или повышенного расхода, либо в результате применения не рекомендованных Компанией WEY эксплуатационных материалов и топлива;
6. отсутствие надлежащего технического обслуживания, как описано в «Сервисной книжке» и в «Руководстве по эксплуатации»;
 7. некавалифицированный ремонт или техническое обслуживание, ненадлежащий уход и хранение;
 8. изменения мощности или типа автомобиля;
 9. превышения допустимых значений нагрузки на ось, максимальной массы буксируемого груза;
 10. использования неподходящего топлива, заправочных жидкостей и масел;
 11. внешние воздействия (например, поцарапан кожаный руль), полученные при демонтаже без использования спец. инструмента, вмятины на коже от механического блокиратора рулевого управления, следы повреждения на деревянных элементах от удара или механического воздействия;
 12. на дефекты, неисправности или коррозию, возникшие в результате: воздействия кислот или щелочей; воздействия промышленных или химических выбросов, кислотных или щелочных загрязнений воздуха, растительного сока, продуктов жизнедеятельности птиц и животных, древесной смолы, солей (в т. ч. дорожной соли), противоледных реагентов, града, дождя, ветра и прочих природных явлений, воздействия гравия, камней, металлических частиц или других объектов;
 13. несоблюдения установленного регламента технического обслуживания в соответствии с указаниями сервисной книжки;
 14. использования автомобилей в качестве такси, службы доставки, учебных и т.п.;
 15. повреждения, вызванные использованием неоригинальных аксессуаров и запчастей (на неоригинальные запасные части (аксессуары) и повреждения, полученные в результате использования таких запасных частей (аксессуаров), гарантия не распространяется);
 16. операции, которые входят в предпродажную подготовку;
 17. нарушения правил ухода за автомобилем, приведенных в «Руководстве по эксплуатации» и в разделе «Обязанности владельца»;
 18. форс-мажорные обстоятельства (молнии, пожар, стихийные

Что необходимо знать о гарантии

бедствия, землетрясения, военные действия, беспорядки, теракты и т. д.);

19. слабые посторонние звуки, шум, вибрацию, которые не влияют на характеристики и работоспособность автомобиля или его элементов. Образование масляных пятен в зонах сальников и уплотнений;
20. естественный износ деталей внешней и внутренней отделки, лакокрасочного покрытия;
21. любой косвенный ущерб, как-то: невозможность использования автомобиля, неудобства и финансовые убытки;
22. автомобили, имеющие дефекты, о которых владелец был заранее уведомлен в письменном виде;
23. не распространяется гарантия на конденсацию влаги в осветительных приборах, которая возникла в результате климатических и физических условий;
24. посторонние звуки, неисправности и повреждения деталей подвески, рулевого управления, трансмиссии и других деталей, возникшие в результате управления автомобилем по неровному дорожному покрытию, сопряженного с ударными нагрузками на детали автомобиля в том числе, при эксплуатации по дорогам и улицам, которые не соответствуют требо-

ваниям к их эксплуатационному состоянию, в соответствии с действующим законодательством;

Обратите также внимание на следующее:

1. Техническое обслуживание автомобилей в период их эксплуатации, а также выполнение указанных ниже операций, устранение неполадок, ремонт и замена указанных ниже деталей, возникающих в результате ненадлежащего ухода за автомобилем, аварий, износа, воздействий внешних и иных факторов, не входит в гарантийные обязательства и производится для владельцев автомобилей за плату:
 - очистка топливной системы;
 - регулировка механизма сцепления;
 - регулировка углов установки колес;
 - компьютерная диагностика двигателя;
 - проведение работ по замене шин;
 - балансировка колес;
 - регулировка направления света фар;
- а также не входит в гарантийные обязательства и производится для владельцев автомобилей за плату: замена, ремонт или восстановление

Что необходимо знать о гарантии

расходных материалов, прочих элементов, используемых, либо подверженных износу и разрушению при нормальной эксплуатации, в том числе:

- фильтры;
- свечи зажигания и накаливания;
- форсунки впрыска;
- плавкие предохранители;
- приводные ремни;
- лампы и элементы выполняющие их функцию;
- щеточные узлы электродвигателей, генератора, стартера;
- тормозные колодки;
- масла;
- охлаждающая жидкость;
- жидкость для гидропривода сцепления и тормозов;
- консистентные смазки;
- электролит;
- хладагент;
- жидкость для омывателя стекол и фар;
- топливо;
- стекла;
- обивки салона и внутренняя отделка;
- детали с гальванопокрытием;
- амортизаторы;
- пружины;
- сидения;
- колесные диски, шины;
- щетки стеклоочистителей;
- тормозные соединения или колодки, диски;
- диски сцепления;
- резиновые части: шланги, ремни,

уплотнители, патрубки, втулки стабилизатора, сайлент-блоки, манжеты, пыльники и др.

2. Гарантия производителя не распространяется на следующие категории транспортных средств: Автомобили специального назначения; Транспортное средство, используемое в качестве такси, в соревнованиях, испытаниях или для обучения вождению или используемое для аренды; Транспортное средство, переоборудованное и модифицированное без одобрения Изготовителя и не соответствующее сертификату одобрения типа транспортного средства (ОТТС); Транспортное средство, принадлежащее юридическому лицу и используемое вне дорог общего пользования.
3. Регулировочные, контрольно-диагностические работы производятся за счет владельца автомобиля.
4. Гарантийное обслуживание автомобилей осуществляется в случае надлежащего исполнения его владельцем обязанностей, указанных в разделе «ОБЯЗАННОСТИ ВЛАДЕЛЬЦА АВТОМОБИЛЯ».
5. Расходы по доставке транспортного средства, при отсутствии возможности доступа к автомобилю эвакуатора, в частности, по причине отсутствия автомобильной дороги и/или

Что необходимо знать о гарантии

дороги с твердым покрытием, а также расходы по доставке ж/д транспортом, с преодолением водной преграды (паром), авиадоставке и доставке специальной техникой повышенной проходимости, оплачиваются непосредственно Владелец (доверенным лицом) исполнителю услуг по доставке.

Обязанности владельца автомобиля

Владелец автомобиля обязан:

1. Соблюдать рекомендации по эксплуатации и обслуживанию автомобиля, изложенные в данной сервисной книжке и в «Руководстве по эксплуатации».
2. Для выполнения гарантийного ремонта предоставить автомобиль официальному Дилеру.
3. Проводить техническое обслуживание автомобиля в соответствии с требованиями, изложенными в разделе «Техническое обслуживание» данной сервисной книжки. Сохранить отметки о прохождении технических обслуживаний автомобиля на случай, если они потребуются Дилеру. Гарантия на запасные части распространяются только при наличии соответствующих документов на их установку.
4. Внимательно следовать всем рекомендациям, указанным в «Руководстве по эксплуатации»;
5. Регулярно мыть автомобиль и обрабатывать кузов защитными средствами;
6. При обнаружении на кузове отложенной дорожной соли, песка, асфальта, гудрона, смолы деревьев и прочих веществ, способных повредить лакокрасочное покрытие, немедленно удалить их, своевременно и за свой счет устранить любые вышеперечисленные повреждения лакокрасочного покрытия кузова.
7. При смене владельца автомобиля, а также при изменении информации об автомобиле и/или о его владельце, незамедлительно обратиться к уполномоченному дилеру Компании WEY для регистрации указанной информации в Карточке регистрации смены владельца, приведенной в данной сервисной книжке.

Карточка замены одометра

Карточка замены одометра

В случае неисправности одометра просим Вас обращаться в сервисные центры Компании WEY для его замены.

Отметка о замене одометра

Дата замены:

Показания старого одометра (км):

Показания нового одометра (км):

Наименование сервисного центра:

Печать сервисного центра:

Карточка замены одометра

Карточка замены одометра

В случае неисправности одометра просим Вас обращаться в сервисные центры Компании WEY для его замены.

Отметка о замене одометра

Дата замены:

Показания старого одометра (км):

Показания нового одометра (км):

Наименование сервисного центра:

Печать сервисного центра:



Регистрационная карточка с информацией об автомобиле

Первый экземпляр хранится у дилера

Информация о владельце

ФИО владельца/наименование компании:

Номер паспорта/регистрационный номер компании:

Городской телефон:

Мобильный телефон:

E-mail:

Почтовый индекс:

Полный адрес:

Информация об автомобиле:

Модель:

Идентификационный номер (VIN-код):

Номер двигателя / модель электродвигателя:

Цвет:

Комплектация:

Дата выпуска:

Дата передачи автомобиля:

Подпись дилера

Подпись владельца:

Подпись/печать

Подпись/печать

Дата:

Дата:



Регистрационная карточка с информацией об автомобиле

Второй экземпляр хранится в руководстве

Информация о владельце

ФИО владельца/наименование компании:

Номер паспорта/регистрационный номер компании:

Городской телефон:

Мобильный телефон:

E-mail:

Почтовый индекс:

Полный адрес:

Информация об автомобиле:

Модель:

Идентификационный номер (VIN-код):

Номер двигателя / модель электродвигателя:

Цвет:

Комплектация:

Дата выпуска:

Дата передачи автомобиля:

Подпись дилера

Подпись владельца:

Подпись/печать

Подпись/печать

Дата:

Дата:





Карточка регистрации смены владельца

Информация о новом владельце

ФИО владельца/наименование компании:

Номер паспорта/регистрационный номер компании:

Городской телефон:

Мобильный телефон:

E-mail:

Почтовый индекс:

Полный адрес:

Информация об автомобиле:

Модель:

Идентификационный номер (VIN-код):

Номер двигателя:

Цвет:

Номерной знак:

Пробег:

Смена владельца

Изменение почтового адреса

Дополнительно выдано

Подпись владельца

Подпись представителя сервисного центра:

Подпись прежнего
владельца:

Сервисный центр
(печать):

Подпись нового
владельца:

Дата: год месяц число

Дата: год месяц число

Карточка регистрации смены владельца

Информация о новом владельце

ФИО владельца/наименование компании:

Номер паспорта/регистрационный номер компании:

Городской телефон:

Мобильный телефон:

E-mail:

Почтовый индекс:

Полный адрес:

Информация об автомобиле:

Модель:

Идентификационный номер (VIN-код):

Номер двигателя:

Цвет:

Номерной знак:

Пробег:

Смена владельца

Изменение почтового адреса

Дополнительно выдано

Подпись владельца

Подпись представителя сервисного центра:

Подпись прежнего
владельца:

Сервисный центр
(печать):

Подпись нового
владельца:

Дата: год месяц число

Дата: год месяц число

Особые отметки

Дата	Описание

Предпродажная подготовка

Перед передачей автомобиля владельцу была выполнена предпродажная подготовка.

Печать и подпись официального дилера
Компании WEY

12

Технические данные

Идентификационный номер транспортного средства ...	418
Номер двигателя	419
Параметры автомобиля....	420
Динамические характеристики.....	421
Параметры шасси.....	423
Параметры масел и жидкостей.....	426
Параметры сидений	428

Идентификационный номер транспортного средства

Идентификационный номер транспортного средства (VIN) — это уникальный идентификационный код автомобиля, который нанесен в следующих местах:

- › На штампованном элементе в нижней части слева на ветровом стекле.



B2E9BBB1FA31

- › На табличке, расположенной под замком на стойке двери переднего пассажира.



E39CE14ABF06

- › На задней опорной поперечине правого переднего сиденья. Его можно увидеть, открыв крышку.



0F002A2DF95F

i УВЕДОМЛЕНИЕ

Информацию об идентификационном номере автомобиля можно считать из электронного блока управления, подключив диагностический сканер к диагностическому разъему автомобиля.

Номер двигателя



08F9B33DA79B

Номер двигателя выгравирован на блоке цилиндров в месте, показанном на рисунке.

i УВЕДОМЛЕНИЕ

Для удобства на крышке головки блока цилиндров закреплена табличка с указанием модели и номера двигателя.

Параметры автомобиля

Габаритные размеры, масса, расход топлива, экологический класс, максимальная скорость автомобиля и прочие основные параметры указываются в сопроводительной документации автомобиля.

ВНИМАНИЕ

Все параметры, указанные в настоящем руководстве, за исключением специально отмеченных или отдельно перечисленных, относятся к моделям в стандартной комплектации. Некоторые параметры автомобилей со специальным оборудованием и автомобилей, произведенных для других стран, могут отличаться от указанных. Следует ориентироваться на параметры, указанные в документах, поставляемых вместе с автомобилем.

Динамические характеристики

Двигатель

Двигатель E15BD

Параметр	Данные
Тип двигателя	Бензиновый двигатель с турбонаддувом
Номинальная мощность при скорости вращения двигателя [кВт при об/мин]	115 при 5500–6000
Максимальная полезная мощность при скорости вращения двигателя [кВт при об/мин]	112 при 5500–6000
Максимальный крутящий момент при скорости вращения двигателя [Н·м при об/мин]	235 при 1500–4000
Максимальный полезный крутящий момент при скорости вращения двигателя [Н·м при об/мин]	232 при 1500–4000
Максимальный преодолеваемый подъем [%]	53

Приводной двигатель

Модель	Тип	Номинальная мощность при скорости вращения двигателя / крутящем моменте [кВт при об/мин/ Н·м]	Максимальная мощность при скорости вращения двигателя / крутящем моменте [кВт при об/мин/ Н·м]
TZ220XS003	Синхронный электродвигатель с постоянными магнитами	70/4800/138	130/14500/300

Динамические характеристики

Модель	Тип	Номинальная мощность при скорости вращения двигателя / крутящем моменте [кВт при об/мин/ Н·м]	Максимальная мощность при скорости вращения двигателя / крутящем моменте [кВт при об/мин/ Н·м]
TZ180XS004	Синхронный электродвигатель с постоянными магнитами	38/3902/93	135/12500/232

Тяговая аккумуляторная батарея

Модель	Тип	Номинальное напряжение [В]	Номинальная емкость [А·ч]	Рабочая температура [°C]
PE389114A	Трехкомпонентная литий-ионная аккумуляторная батарея	388,5	114	-30-55

Параметры шасси

Технические характеристики шин

Параметр		Данные
Спецификация		245/50R18 104W
Давление в шинах		См. наклейку с указанием давления в шинах на стойке двери со стороны водителя
Цепи противоскольжения	Спецификация	Цепи из ТПУ, модель T100
	Место установки	Передние колеса

Параметры колес

Параметр		Данные
Параметры динамической балансировки	Односторонняя [г]	≤ 8
	Двусторонняя (суммарно) [г]	≤ 15

Параметры шасси

Параметр		Данные	
Углы установки колес	Задние колеса	Развал задних колес	$-60^{\circ} \pm 30'$ (боковое отклонение $\leq 30'$)
		Схождение задних колес	$7' \pm 5'$ (боковое отклонение $\leq 5'$)
	Передние колеса	Угол продольного наклона шкворня	$5^{\circ}42' \pm 45'$ (боковое отклонение $\leq 45'$)
		Развал передних колес	$-27' \pm 45'$ (боковое отклонение $\leq 45'$)
		Схождение передних колес (с одной стороны)	$8' \pm 5'$ (боковое отклонение $\leq 5'$)
		Угол поперечного наклона шкворня	13° (справочное значение)

Параметры тормозной системы

Параметр		Данные
Педаль тормоза	Свободный ход [мм]	3-7
Передние тормозные колодки (фрикционная накладка)	Минимально допустимая толщина [мм]	2
Задние тормозные колодки (фрикционная накладка)	Минимально допустимая толщина [мм]	2
Передний тормозной диск	Минимально допустимая толщина [мм]	31

Параметры шасси

Параметр		Данные
Задний тормозной диск	Минимально допустимая толщина [мм]	21

Параметры масел и жидкостей

Моторное масло

Спецификация моторного масла для двигателя E15BD

Для обеспечения работоспособности и долговечности двигателя следует использовать рекомендованное заводом-изготовителем полностью синтетическое моторное масло SP 0W-20. Если оригинальное моторное масло невозможно приобрести в конкретном регионе, рекомендуется использовать следующие моторные масла:

- › Если предпочтительными являются масла стандарта API (Американского института нефти), используйте полностью синтетическое моторное масло SP 0W-20 со средней и низкой зольностью.
- › Если предпочтительными являются масла стандарта ACEA (Европейская ассоциация автопроизводителей), используйте полностью синтетическое моторное масло C5 0W-20.

Объем моторного масла

Модель двигателя	Объем [л] (справочное значение)	
	При замене моторного масла и масляного фильтра	При замене только моторного масла
E15BD	4,0 ±0,1	3,7 ±0,1

Прочие масла и жидкости

Типы смазочных материалов и технических жидкостей	Спецификация	Объем [л] (справочное значение)
Масло для коробки передач (DHT)	DHTF 2	2,3 ±0,1
Масло для заднего редуктора	GL-4 75W	0,95 ±0,02
Охлаждающая жидкость (система охлаждения двигателя)	Этиленгликоль-35 (кроме регионов с очень холодным климатом) Этиленгликоль-45 (для регионов с очень холодным климатом)	11,3 ±0,5

Параметры масел и жидкостей

Типы смазочных материалов и технических жидкостей	Спецификация	Объем [л] (справочное значение)
Охлаждающая жидкость (система электропривода)	Этиленгликоль-35 (кроме регионов с очень холодным климатом) Этиленгликоль-45 (для регионов с очень холодным климатом)	10,8 ±0,5
Тормозная жидкость	DOT4	1,15 ±0,1
Стеклоомывающая жидкость	--	4,6

Хладагент для кондиционера

Типы смазочных материалов и технических жидкостей	Спецификация	Объем [г] (справочное значение)
Хладагент для кондиционера	HFC-134a	1050 ±20

f УВЕДОМЛЕНИЕ

Параметры объема масла в приведенной выше таблице являются только расчетными значениями, фактический объем заправки может незначительно отличаться из-за таких факторов, как особенности продукции, оборудование и климат.

Параметры сидений

Параметр		Данные
Конструктивное положение направляющих сиденья	Передние сиденья	40 мм вперед от крайнего заднего положения
	Сиденья второго ряда	120 мм вперед от крайнего заднего положения
	Сиденья третьего ряда	Крайнее заднее положение
Конструктивный угол наклона спинки сиденья	Передние сиденья	22°
	Сиденья второго ряда	25°
	Сиденья третьего ряда	23°
Стандартный угол наклона спинки	Передние сиденья	22°
	Сиденья второго ряда	25°
	Сиденья третьего ряда	25°